



- \*For further information, please consult your local SHOEI dealer.
- \*Pour plus de précisions, veuillez consulter le représentant SHOEI le plus proche.
- \*Weitere Informationen erhalten Sie von Ihrem SHOEI-Händler.
- \*Per maggiori informazioni, consultare il proprio negoziante SHOEI di fiducia.
- \*Para mayor información, consulte al vendedor de productos SHOEI de su zona.
- \*Para obter informações adicionais, consulte o representante SHOEI de sua localidade.
- \*Για περισσότερες πληροφορίες, συμβουλευτείτε τον τοπικό πωλητή SHOEI.
- \*W celu uzyskania dodatkowych informacji, proszę skontaktować się z lokalnym dealerem SHOEI.
- \*Pyydä lisätietoja paikalliselta SHOEI-jälleenmyyjältä.
- \*Kontakta gärna SHOEI-återförsäljaren om du behöver mer information.

#### **SHOEI CO.,LTD.**

##### **HEAD OFFICE**

8th Floor, PMO Akihabara Kita, 1-31-7 Taito, Taito-ku, Tokyo 110-0016, JAPAN  
Tel: +81 3 5688 5170 Fax: +81 3 3837 8245

##### **SHOEI SAFETY HELMET CORPORATION**

3002 Dow Avenue, Suite 128, Tustin, California 92780, U.S.A.  
Tel: +1 714 730 0941 Fax: +1 714 730 0942

##### **SHOEI Distribution GmbH**

Elisabeth-Selbert-Straße 13, 40764 Langenfeld, Germany  
Tel: +492173 39975-0 Fax: +492173 39975-66

##### **SHOEI EUROPE Distribution SARL**

21, rue Gambetta, ZA du Petit Rocher, 77870 Vulaines sur Seine, France  
Tel: +33 1 60 72 17 18 Fax: +33 1 60 72 17 19

##### **SHOEI ITALIA SRL**

Via Bisceglie 74, 20152 Milano, Italy  
Tel: +39 02 8905 4628 Fax: +39 02 4892 8522

[www.shoei.com](http://www.shoei.com)

#### **Instructions for use**

Thank you for purchasing your new SHOEI helmet. This manual contains valuable information to help you understand how to operate and maintain your helmet. Please read this manual carefully before use and keep it for future reference. Your SHOEI dealer can provide a replacement if this manual is lost.

#### **Instructions d'utilisation**

Nous vous remercions de l'achat de votre nouveau casque SHOEI. Ce manuel contient des informations importantes concernant l'utilisation et l'entretien de votre casque. Veuillez lire attentivement ce manuel avant toute utilisation et conservez-le pour pouvoir vous y référer ultérieurement. Votre revendeur SHOEI peut vous fournir un nouveau manuel si celui-ci était perdu.

#### **Gebrauchsanleitung**

Danke, dass Sie sich für einen neuen SHOEI Helm entschieden haben. Diese Bedienungsanleitung gibt Ihnen wertvolle Informationen die Ihnen helfen Ihren Helm zu benutzen und zu pflegen. Bitte lesen Sie diese Anleitung bevor Sie den Helm benutzen und bewahren Sie die Anleitung auf. Wenn Sie die Anleitung verloren haben, kann sie Ihnen Ihr SHOEI Händler ersetzen.

#### **Istruzioni per l'uso**

Gentile cliente grazie per aver acquistato il suo nuovo casco SHOEI. Questo manuale contiene importanti informazioni che l'aiuteranno nell'uso e nella manutenzione del suo casco. La preghiamo di leggerlo attentamente prima dell'utilizzo e di conservarlo per il futuro. In caso di smarrimento il suo rivenditore di fiducia potrà consegnargliene uno nuovo.

#### **Instrucciones de uso**

Gracias por haber adquirido su nuevo casco SHOEI. Este manual contiene información útil que le ayudará a comprender cómo usar y mantener su casco. Antes de usarlo, lea detenidamente este manual y consérvelo para futura referencia. En caso de pérdida del manual, su proveedor SHOEI le facilitará uno nuevo.

#### **Instruções de uso**

Obrigado pela aquisição deste novo capacete SHOEI. O presente manual contém informações preciosas que ajudarão a manusear e manter o capacete. Leia-o atentamente antes da utilização e guarde-o para consulta no futuro. Em caso de perda, o seu revendedor da SHOEI poderá facilitar-lhe um novo.

#### **Οδηγίες χρήσεως**

Ευχαριστούμε για την αγορά ενός καινούριου κράνους της εταιρίας SHOEI. Το παρόν βιβλιαράκι περιέχει χρήσιμες πληροφορίες οι οποίες θα σας βοηθήσουν να κατανοήσετε τον τρόπο χρήσης και συντήρησης του κράνους σας. Παρακαλούμε να το διαβάσετε προσεκτικά πριν από τη χρήση του κράνους και να το κρατήσετε, καθώς θα χρησιμεύσει ως σημείο αναφοράς για μελλοντικές απορίες. Σε περίπτωση απώλειας, απευθυνθείτε στον αντιπρόσωπο της SHOEI για αντικατάσταση.

#### **Instrukcja użytkowania**

Dziękujemy za zakup nowego kasku SHOEI. Niniejsza instrukcja zawiera ważne informacje, które pomogą zrozumieć sposób obsługi i pielęgnacji kasku. Przeczytaj ją uważnie przed pierwszym użyciem produktu i zachowaj jako źródło informacji. W razie zgubienia instrukcji sprzedawca produktów SHOEI może zamówić nowy egzemplarz.

#### **Käyttöohjeet**

Kiitos, kun olet hankkinut uuden SHOEI-kypärän. Tämä ohjekirja sisältää arvokasta tietoa kypärän käytöstä ja sen kunnossapidosta. Lue tämä ohjekirja huolellisesti ennen käyttöä ja säilytä se myöhempää tarvetta varten. Jos tämä käsikirja häviää, saat uuden SHOEI-jälleenmyyjältäsi.

#### **Instruktioner för användning**

Tack för att du valt en SHOEI-hjälm. Denna manual innehåller viktig information om hur du använder och underhåller hjälmen. Läs manualen noga innan du använder hjälmen och spara den för framtida bruk. SHOEI-återförsäljaren kan tillhandahålla en ny om du tappar bort ditt exemplar.

**English**.....P2 - 29

**Français**.....P2 - 29

**Deutsch**.....P30 - 57

**Italiano** .....P30 - 57

**Español**.....P58 - 85

**Português** .....P58 - 85

**Ελληνικά**.....P86 - 113

**Polski** .....P86 - 113

**Suomalainen**.....P114 - 141

**Svenska** .....P114 - 141

**English**

**Français**

Read This First	A lire avant toute utilisation	3
Confirm the Packed Items	Vérifiez les éléments contenus dans la boîte	4
Parts Description	Description des pièces	5
Opening and Closing The Shield / Visor	Ouverture et fermeture de la visière	6
Applying Silicone Oil	Application de l'huile de silicone	6
Ear Pads	Coussinets d'oreil	6
CJ-2 Shield / Visor	Écran CJ-2	7 - 8
Adjustment of the CJ-2 Shield / Visor	Réglage de la visière CJ-2	9 · 10
Important Notice about Handling the CJ-2 Shield / Visor	Notice importante sur le maniement de l'écran CJ-2	11 · 12
QSV-2 Sun Visor	Pare-soleil QSV-2	13 - 14 15 - 16
Important Notice about Handling the QSV-2 Sun Visor	Notice importante sur le maniement du pare-soleil QSV-2	17 · 18
PINLOCK® EVO lens	Film antibuée PINLOCK® EVO	19
Service Tool	Outil de service	19
Replacing Interior Parts	Remplacement des pièces internes	20
Removing Interior Parts	Retrait des pièces intérieures	21 - 22
D-ring for Helmet Holder	Anneau en D pour support de casque	22
Installing Interior Parts	Réinstallation des pièces internes	23 - 24
Important Notice about Handling Interior Parts	Remarque importante concernant la manipulation des parties intérieures	25
When Installing the Intercom	Lors de l'installation de l'interphone	26 - 27
WARNING	ATTENTION	28
Parts List	Liste des pièces	29

## Read This First

**This product is a motorcycle helmet.**

Do not use it for any purposes other than riding a motorcycle. If you use the helmet for any other purpose, it may not provide sufficient protection in case of an accident.

**No helmet can protect the wearer against all foreseeable high speed and low speed impacts.**

For maximum head protection, the helmet must fit properly and the retention system must be securely fastened under the chin. The helmet should allow sufficient peripheral vision when secure on your head. If your helmet is too large, it may slip or move on your head while riding. This could cause your helmet to come off in an accident or obstruct your vision while riding resulting in personal injury or death. To learn to properly wear and secure your helmet, see the booklet "How to Use Your Helmet Properly" that is packed with your helmet.

The contents of this manual are subject to change without notice.

The illustrations in this manual may differ from the actual product.

The copyrights for this manual belong to SHOEI CO., LTD. Reproduction or copying of this manual without written permission is strictly prohibited.

Right | Left  
Droite | Gauche

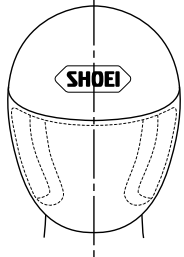

The terms "right" and "left" in this manual are from the point of view of a rider who is wearing the helmet.

Les termes «droite» et «gauche» de ce manuel se réfèrent au point de vue de l'utilisateur lors du port du casque.

## A lire avant toute utilisation

**Ce produit est un casque de protection de moto.**

L'utilisation est strictement réservée à la pratique de la moto. Si vous utilisez ce casque pour toute autre activité, il pourrait ne pas vous apporter une protection adéquate en cas d'accident.

**Aucun casque ne peut protéger l'utilisateur contre tous les chocs prévisibles lors d'impacts à haute et basse vitesse.**

Pour une protection maximale de la tête, le casque doit être à la bonne taille et le système d'attaches jugulaires doit être fermement attaché. Le casque doit vous apporter un champ de vision périphérique suffisant une fois enfilé et attaché. Si le casque est trop large, il pourrait glisser de votre tête ou bouger lors de son utilisation. Ceci pourrait provoquer l'éjection du casque en cas d'accident ou l'obstruction du champ de vision, et pourrait avoir pour conséquences des blessures corporelles ou la mort. Pour apprendre comment porter et attacher convenablement votre casque, veuillez vous référer au livret « Utilisation convenable d'un casque » fourni avec ce manuel.

Le contenu de ce manuel peut être sujet à des modifications sans préavis. Les illustrations présentes dans ce manuel peuvent varier du produit vendu. Tous droits pour ce manuel sont la propriété de SHOEI CO. Ltd. La copie ou la reproduction de ce manuel sans permission écrite est strictement interdite.

## Confirm the Packed Items

After opening the product box, please confirm that all parts and accessories are included.

1. Helmet
2. Helmet Bag
3. Instruction Manual
4. "How to use your helmet properly"
5. Warning label (E-3 tag: for ECE R22 Products)
6. SHOEI logo stickers (2)
7. PINLOCK® Pin
8. Service Tool
9. Silicone Oil
10. Warning label (Instruction Manual for Reflective Stickers: for France and Chile)
11. Reflective Stickers (for France and Chile)

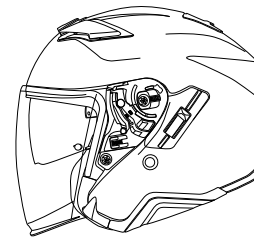

1

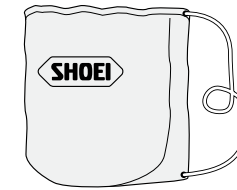

2



3



4

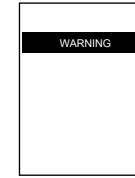

5



7



9

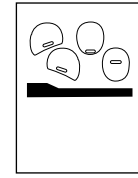

10



11

for France(4)  
for Chile(3)  
pour la France (4)  
pour le Chili (3)



We recommend that you save the box and its cushioning material in case you need to ship the product or its parts for repair. If you dispose of these materials, please follow the proper laws and regulations.



Nous vous recommandons de conserver la boîte et son système de calage interne au cas où le casque ou certaines de ses pièces doivent être retournés pour réparation. Si vous jetez ces éléments, veuillez respecter les lois et règlements concernant leur élimination.

## English

### Parts Description

1. Anti-Condensation Shield Ventilation System
2. CJ-2 Shield / Visor
3. Sun Visor Lock Lever
4. QSV-2 Sun Visor
5. Sun Visor Holder
6. Upper Air Intake
7. Shell
8. Impact Absorbing Liner
9. Top Air Outlet
10. Shield / Visor Base
11. Sun Visor Lever
12. Chinstrap

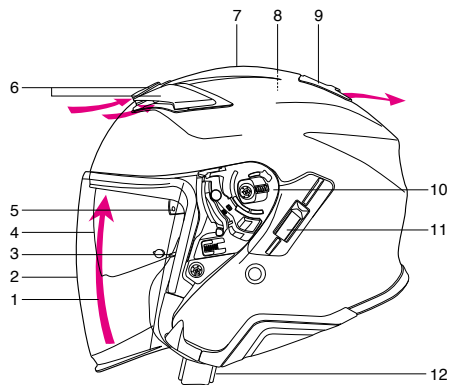

## Français

### Description des pièces

1. Système de ventilation anti-condensation pour écran
2. Écran CJ-2
3. Levier de blocage du pare-soleil
4. Pare-soleil QSV-2
5. Support du pare-soleil
6. Entrée d'air supérieure
7. Coque
8. Calotín d'absorption
9. Évacuation d'air supérieure
10. Base de l'écran
11. Levier du pare-soleil
12. Jugulaire

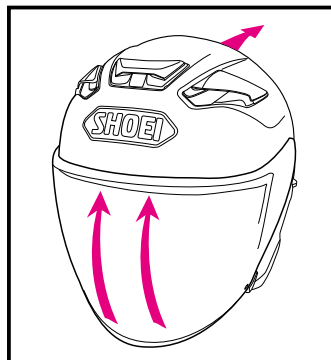

Anti-Condensation Shield Ventilation System  
Système de ventilation anti-condensation pour écran

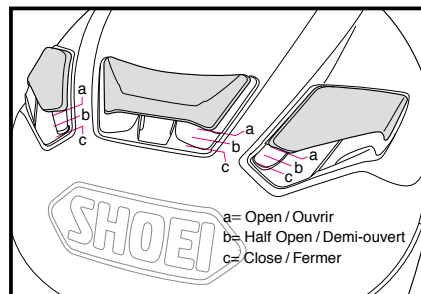

Upper Air Intake / Entrée d'air supérieure

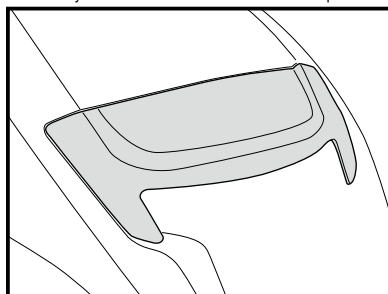

Top Air Outlet / Évacuation d'air supérieure

**!** Opening the vents on the helmet can cause an increase in noise levels.

**!** Ouvrir les aérations du casque peut augmenter le niveau de bruit.

## English

### Opening and Closing The Shield / Visor

When the shield / visor is fully closed, it locks into place. We recommend that you use the shield / visor in this position while riding your motorcycle. To open the shield / visor, use the left hand and pull the side of the shield / visor out slightly to release it from the stopper.

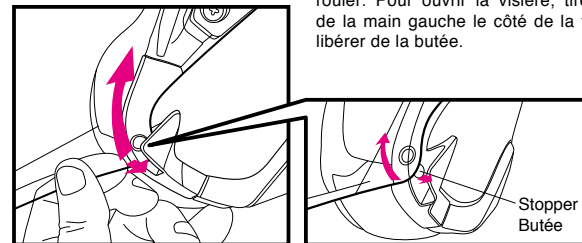

## Français

### Ouverture et fermeture de la visière

Lorsqu'elle est complètement fermée, la visière est verrouillée. Nous vous recommandons d'utiliser la visière dans cette position pour rouler. Pour ouvrir la visière, tirez légèrement de la main gauche le côté de la visière pour la libérer de la butée.

### Applying Silicone Oil

For better sealing of the shield / visor, apply the enclosed silicone oil on the window beading. First, remove any dirt or dust, then apply a small amount of oil to the designated part as per drawing. Wipe away any excess oil. If silicone oil stains the shield / visor, it may obstruct your view. Also, if silicone oil adheres to the shell with matt painted color, it causes the stain on the shell. Please take an extra caution not to apply too much silicone oil. Check for adequate lubrication regularly.

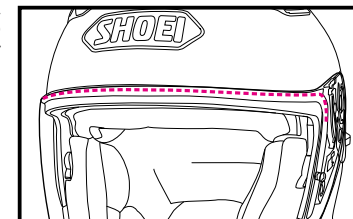

### Application de l'huile de silicone

Pour une meilleure étanchéité de l'écran, appliquez l'huile de silicone fournie sur le joint de la fenêtre. Enlevez d'abord toute saleté ou poussière, puis appliquez une petite quantité d'huile sur la pièce désignée selon le schéma. Essuyez tout excédent d'huile. Si de l'huile de silicone souille l'écran, cela peut obstruer votre vue. En outre, si l'huile de silicone adhère à la coque avec un couleur peinte mate, elle provoque la tache sur la coque. Veuillez prendre une précaution supplémentaire pour ne pas appliquer trop d'huile de silicone. Vérifier régulièrement que la lubrification est suffisante.

### Ear Pads

The ear pads are designed to reduce wind noise. The ear pads can be removed. To remove or install the ear pads, see the "Removing Interior Parts" and "Installing Interior Parts" sections.

**!** With the ear pads are installed, the sound from nearby vehicles will be reduced. Please be aware of this while riding.

### Coussinets d'oreil

Les coussinets d'oreille sont conçus pour réduire le bruit du vent. Ceux-ci peuvent être retirés. Pour retirer ou installer les coussinets d'oreilles, voir les sections « Retrait des pièces intérieures » et « Réinstallation des pièces internes ».

**!** Une fois les coussinets d'oreille installés, le bruit des véhicules environnants sera réduit. Veuillez prendre ce facteur en considération lors de la conduite.

## English

### CJ-2 Shield / Visor

**!** Before using the shield/visor for the first time after purchase, remove the protective film from the shield/visor.

If you pull the CJ-2 shield/visor completely down, the shield/visor tab will clasp the hook. We recommend that you use the shield/visor in this position while riding your motorcycle (Drawing A).

#### Slightly Opened Position

In case the shield/visor is fogged, the fog can be removed by setting the shield/visor to slightly opened position as in Drawing B and riding a motorcycle at low speed to circulate air within the helmet.

#### WARNING

Do not ride a motorcycle at high speed with the shield/visor in slightly opened position. The shield/visor can be fully opened unexpectedly and can be very dangerous.

#### Removing the CJ-2 Shield/Visor

1. Open a shield/visor to fully opened position as per Drawing 1.
2. Lift a shield/visor pulling a trigger down and release hooks (A) and (B) as per Drawing 2. Then, remove a shield/visor moving hook (C) to an arrowed direction as per Drawing 3.
3. Do in the same manner for the other side.

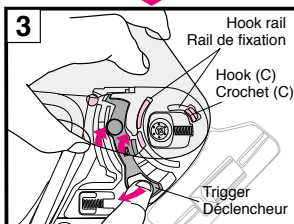
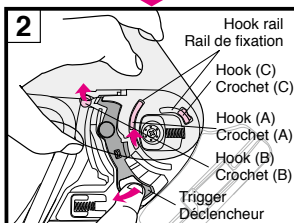
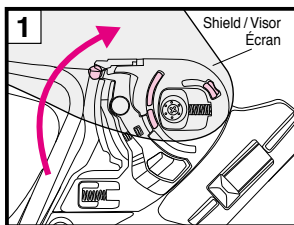
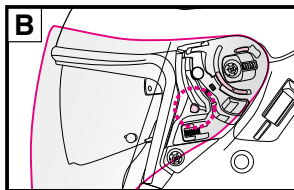
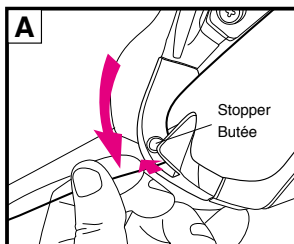

## Français

### Écran CJ-2

**!** Avant la première utilisation de l'écran après l'achat, retirez le film de protection extérieur de l'écran.

Si vous rabattez complètement l'écran CJ-2 vers le bas, l'ergot latéral de l'écran se fixera au crochet. Nous vous conseillons d'utiliser l'écran dans cette position lorsque vous conduisez votre moto (schéma A).

#### Position légèrement ouverte

Lorsque l'écran est embué, la buée peut être éliminée en mettant l'écran en position légèrement ouverte, comme illustré sur le Schéma B, et en conduisant la moto à basse vitesse pour faire circuler l'air à l'intérieur du casque.

#### ATTENTION

Ne roulez pas avec l'écran en position légèrement ouverte à grande vitesse. L'écran peut s'ouvrir complètement de manière inattendue et cela peut être très dangereux.

#### Retrait de l'écran CJ-2

1. Ouvrez l'écran en position complètement ouverte comme illustré dans le Schéma 1.
2. Soulevez l'écran en tirant la languette vers le bas et relâchez les crochets (A) et (B) tel qu'indiqué dans le Schéma 2. Ensuite, retirez le crochet (C) de l'écran dans le sens indiqué par la flèche, tel qu'indiqué au Schéma 3.
3. Opérez de la même manière pour l'autre côté.

## English

### Installing the CJ-2 Shield / Visor

1. Adjust a shield/visor to fully opened position and insert shield/visor hook (C) as per Drawing 4.
2. Press arrowed areas of a shield/visor indicated in Drawing 5 until it clicks. Then, insert hooks (A) and (B) securely into positions indicated in Drawing 6.
3. Do in the same manner for the other side.
4. Open and close a shield/visor several times and make sure that all the hooks are fixed securely.

#### ! WARNING

If the hook and gear are not securely fastened in the shield/visor base, the shield/visor may come loose while riding and an accident may unexpectedly occur. After installing the CJ-2 shield/visor, open and close the shield/visor several times to confirm that the hook and gear fit securely (Drawing 6). With the shield/visor completely closed, confirm that the shield/visor tab is clasped by the hook.

## Français

### Installation de l'écran CJ-2

1. Ajustez l'écran en position complètement ouverte et insérez le crochet (C) de l'écran tel qu'indiqué sur le Schéma 4.
2. Appuyez sur les zones fléchées de l'écran tel qu'indiqué dans le Schéma 5 jusqu'à ce que vous entendiez un dé clic. Ensuite, insérez les crochets (A) et (B) fermement dans les positions indiquées dans le Schéma 6.
3. Opérez de la même manière pour l'autre côté.
4. Ouvrez et fermez l'écran à plusieurs reprises pour vous assurer que tous les crochets sont correctement fixés.

#### ! ATTENTION

Si les crochets et l'engrenage ne sont pas fermement fixés à la base de l'écran, celui-ci peut se détacher en roulant, ce qui peut causer un accident de manière imprévisible. Après avoir installé l'écran CJ-2, ouvrez et fermez l'écran plusieurs fois pour vous assurer que le crochet et l'engrenage sont correctement fixés (schéma 6). Une fois l'écran complètement fermé, vérifiez que l'ergot de l'écran est bien maintenu par le crochet.

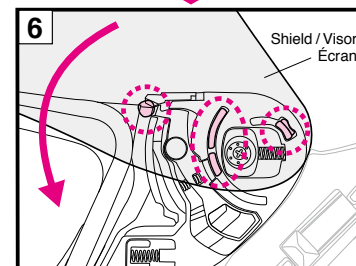
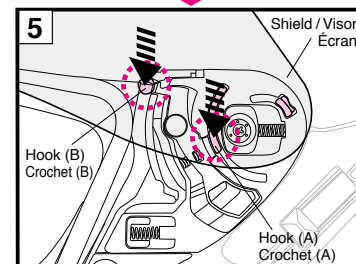
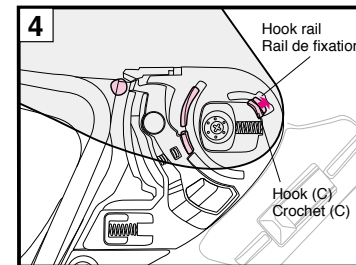

## Adjustment of the CJ-2 Shield / Visor

Adjust a position of the base plate in the following procedure if the shield / visor is not in close touch with the window beading or it does not close properly.

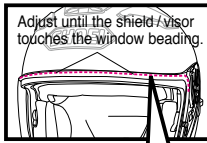

**Check:** Whether inside of the upper end of the shield / visor touches the window beading.

Adjust until this portion touches the upper window beading.

cross section of the window beading  
cross section of the shield / visor

■ In case there is a gap between the shield / visor and the window beading:

- ① Remove the shield / visor from the helmet. Then, loosen 4 screws (2 in each side).

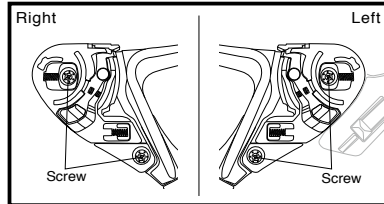

- ② Align the center of the lower base plate hole with the lower screw hole and tighten the screw.  
③ Next, align the center of the upper base plate hole with the upper screw hole and tighten the screw as per drawing.

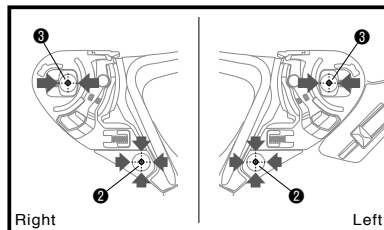

- ④ Follow the same procedure to install the other side.  
⑤ Install the shield / visor.  
⑥ Confirm that the hooks fit properly into the hook rails.

■ If there is a gap remains after adjusting the position of the base plate:

- ⑦ In the right base plate, loosen the upper screw (keep the lower screw tightened in the center of the base plate hole) and rotate the base plate counterclockwise a little. Install the shield / visor and check that the gap between the shield / visor and the window beading is eliminated.

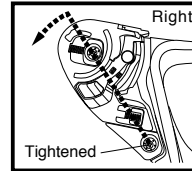

■ If the gap still remains after readjusting the base plate in ⑦:

- ⑧ In the left base plate, loosen the upper screw (keep the lower screw tightened in the center of the base plate hole) and rotate the base plate clockwise a little. Install the shield / visor and check that the gap between the shield / visor and the window beading is eliminated.

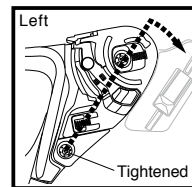

■ In case the shield / visor is in too close touch with the window beading.

- ⑨ In the right base plate, loosen the upper screw (keep the lower screw tightened in the center of the base plate hole) and rotate the base plate clockwise a little, and tighten the upper screw. Install the shield / visor and check that it opens or closes smoothly and there is no gap between the shield / visor and the window beading. If it is still too close, adjust the left base plate in the same procedure.

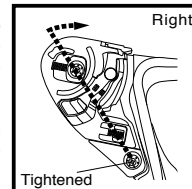

## Réglage de la visière CJ-2

Régler la position de la plaque d'embase à l'aide de la procédure suivante si la visière n'est pas suffisamment en contact avec le bord ou si elle ne se ferme pas correctement.



**Vérifiez:** que l'intérieur de l'extrémité supérieure de la visière touche bien le bord de la visière.

Réglez jusqu'à ce que cette portion touche le bord supérieur de la visière.

Section en coupe du bord de la visière  
Section en coupe de la visière

■ S'il y a un espace entre la visière et le bord :

- ① Retirez la visière du casque. Desserrez ensuite les 4 vis (2 de chaque côté).

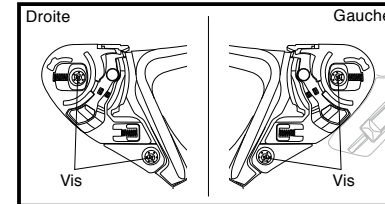

- ② Alignez le centre du trou inférieur de la plaque d'embase sur le trou de vis inférieur et serrez cette dernière.  
③ Alignez ensuite le centre du trou inférieur de la plaque d'embase sur le trou de vis inférieur et serrez cette dernière comme indiqué sur la figure.

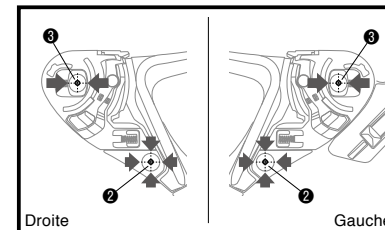

- ④ Recommencez la procédure pour installer l'autre côté.  
⑤ Mettez la visière en place.  
⑥ Vérifiez que les crochets sont bien enclenchés dans les rails de fixation.

■ S'il y reste un espace après avoir réglé la position de la plaque d'embase :

- ⑦ Dans la plaque d'embase de droite, desserrez la vis du haut (laissez la vis du bas serrée au centre du trou de la plaque d'embase) et faites légèrement tourner la plaque d'embase dans le sens inverse des aiguilles d'une montre. Mettez la visière en place et vérifiez que l'espace entre la visière et le bord de la visière a bien disparu.

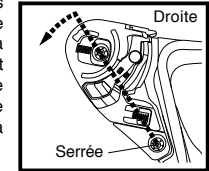

■ Si l'espace demeure après avoir réajusté la plaque d'embase dans l'étape ⑦:

- ⑧ Dans la plaque d'embase de gauche, desserrez la vis du haut (laissez la vis du bas serrée au centre du trou de la plaque d'embase) et faites légèrement tourner la plaque d'embase dans le sens des aiguilles d'une montre. Mettez la visière en place et vérifiez que l'espace entre la visière et le bord de la visière a bien disparu.

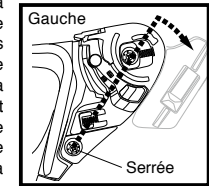

■ La visière est trop proche du bourrelet de la fenêtre.

- ⑨ Dans la plaque d'embase de droite, dévissez la vis supérieure (laissez la vis inférieure serrée au milieu du trou de la plaque d'embase), faites légèrement tourner l'embase dans le sens des aiguilles d'une montre et serrez la vis supérieure. Mettez en place la visière ; vérifiez qu'elle s'ouvre et se ferme bien et qu'il n'y ait pas de jeu entre la visière et le bourrelet de la fenêtre. Si elle est toujours trop proche, réglez la position de la plaque d'embase de gauche en procédant de la même façon.

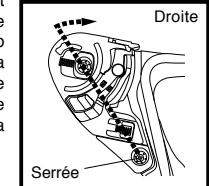

## Important Notice about Handling the CJ-2 Shield / Visor

1. Do not use tinted or spectra shield/visor and sun visor together. Or, your vision will be limited and can be very dangerous.
2. Dirt and scratches on the shield/visor may obstruct your view while riding and can be very dangerous! If the CJ-2 shield/visor gets dirty or scratched, stop using it immediately. Remove the shield/visor and clean or replace it.
3. The CJ-2 shield/visor should be cleaned with a solution of mild, neutral soap and water. Rinse well with pure water then wipe dry with a soft cloth. **Do not use any of the following cleaning materials: hot water over 40°C; salt water; any acidic or alkali detergent; benzine, thinner, gasoline, or other organic solvents; glass cleaner; or any cleaner containing organic solvents.** If any of these cleaners are used, the shield's/visor's chemical nature may be altered and safety may be hindered.
4. Do not ride with a shield/visor that is fogged. This may obstruct your view and can be very dangerous. If the CJ-2 shield/visor is fogged, open the shield/visor to circulate air within the helmet and remove the fog from the shield/visor. Use of the PINLOCK® EVO lens (optional parts) is also effective in stopping fog.
5. Always use SHOEI's genuine PINLOCK® EVO lens(optional parts) for CJ-2. For fitting PINLOCK® EVO lens(optional parts), please read instructions enclosed in it.
6. Remove the protective film before using the shield/visor for the first time.
7. After cleaning or replacing the base plates, close the shield/visor and make sure that it touches the window beading in all around. If there is a gap between the shield/visor and the window beading, adjust a position of the base plate and eliminate the gap, because it may cause roll-in of wind or noise.
8. For tightening screws, apply No.2 size Phillips head screwdriver vertically and rotate it carefully. If improper sized screwdriver or electric screwdriver is used, a screw head may be broken. Use a genuine screw made of aluminum for replacement. If a screw is tightened too much, it may be broken. (Recommende d torque: 80 cN·m or about 8 kgf·cm)
9. Do not place any sticker or tape on the shield/visor.

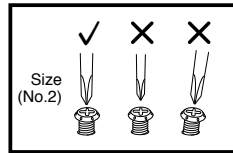

### ⚠ WARNING

**CJ-2 tinted shield /visor is not for sale or use in USA.**

Don't use sun visor equipping tinted shield /visor to helmet with DOT mark in USA. When tinted shield/visor is used together with sun visor, requirement of light transmittance ratio specified in **VESC-8\*** is not satisfied. Your vision restricted by tinted shield/visor may cause an accident and serious injury or death because road traffic security is no more granted. Don't use tinted shield /visor in such a manner not satisfying requirement of standard.

**NOTE ;**  
**VESC-8:Vehicle Equipment Safety Commission regulation NO.8 for motorcyclist eye protection**  
 This standard is widely referenced and applied by the 36 states in USA with motorcyclist eye protection use law.

## Notice importante sur le manieiment de l'écran CJ-2

1. Ne pas utiliser l'écran Spectra ou teinté et le pare-soleil ensemble. Ou, votre vision sera limitée et peut être très dangereuse.
2. Des rayures et des salissures sur l'écran peuvent obstruer le champ de vision pendant la conduite et cela peut être très dangereux ! Si l'écran CJ-2 est sale ou rayé, cessez immédiatement de l'utiliser. Retirez l'écran et nettoyez-le ou remplacez-le.
3. L'écran CJ-2 doit être nettoyé à l'aide d'une solution à base d'eau et de savon doux et neutre. Rincez soigneusement avec de l'eau propre, puis essuyez à l'aide d'un chiffon doux. **N'utilisez aucun des produits de nettoyage suivants : eau chaude à plus de 40 °C, eau salée, détergent acide ou alcalin, benzène, diluant, essence ou autres solvants organiques, produit à vitres, ou tout produit de nettoyage contenant des solvants organiques.** Si l'un de ces produits nettoyants est utilisé, la structure chimique de l'écran en serait altérée, réduisant grandement son niveau de protection.
4. Ne roulez pas avec un écran embué. Ceci peut gêner la visibilité et s'avérer très dangereux. Si l'écran CJ-2 est embué, ouvrez l'écran pour faire circuler l'air à l'intérieur du casque et enlevez la buée de l'écran. L'utilisation du film antibuée PINLOCK® EVO (pièce en option) est également efficace pour éliminer la buée.
5. Utilisez toujours le film antibuée original PINLOCK® EVO de SHOEI (en option) pour l'écran CJ-2. Pour la mise en place du film antibuée PINLOCK® EVO (pièce en option), veuillez lire les instructions jointes à l'intérieur.
6. Retirez la pellicule de protection de l'écran avant sa première utilisation.
7. Après le nettoyage ou le remplacement des plaques de base, fermez l'écran et vérifiez qu'il touche le joint de la visière sur tout le pourtour. S'il y a un écart entre l'écran et joint de la visière, ajustez la position de la plaque de base et supprimez cet écart, car cela pourrait créer des effets de vent ou du bruit.
8. Pour serrer les vis, utilisez un tournevis cruciforme Phillips de taille n° 2 verticalement et tournez-le avec précaution. Si vous utilisez un tournevis électrique ou un tournevis de taille incorrecte, vous risquez de rompre une tête de vis. Utilisez des vis d'origine en alliage d'aluminium, pour le remplacement. Si vous serrez trop une vis, vous risquez de la rompre. (couple de serrage recommandé : 80 cN·m ou environ 8 kgf·cm)
9. Ne placez pas d'autocollant ou de ruban adhésif sur l'écran.

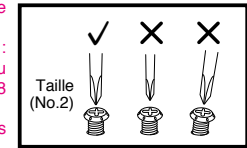

### ⚠ ATTENTION

**L'écran/la visière teintée CJ-2 n'est pas en vente et ne peut être utilisée aux États-Unis.**

N'utilisez pas d'écran/visière teinté(e) avec un pare-soleil sur votre casque avec la marque DOT aux États-Unis. Si vous le faites, le rapport de transmission lumineuse spécifié dans la norme **VESC-8\*** ne sera alors pas respecté. Avoir une visibilité limitée à cause d'un(e) écran/visière teinté(e) peut entraîner un accident causant des blessures graves ou la mort car ils ne permettent plus de garantir convenablement la sécurité du trafic routier. Ne l'utilisez donc pas d'une manière qui ne respecte pas les exigences de la norme.

**REMARQUE:**  
**VESC-8: Vehicle Equipment Safety Commission regulation NO.8 for motorcyclist eye protection** (Norme VESC-8: règlement de la Commission américaine de la sécurité des équipements automobiles n° 8 pour la protection visuelle des motocyclistes.)

Il est largement fait référence à cette norme qui s'applique dans 36 états des États-Unis avec la loi sur l'utilisation de protections visuelles pour les motocyclistes.

## English

### QSV-2 Sun Visor

QSV-2 sun visor can be opened and closed as the sun visor lock levers on both sides are in downed position (Drawing 1).

Do not pull the sun visor lock levers up except when removing and installing the sun visor. When using a helmet with the sun visor lock levers being in upped position, the sun visor cannot be opened and is dangerous. Do not move the sun visor lever with the sun visor lock lever in the pulled up position. It could cause the mechanical malfunction of the sun visor and the sun visor might not function properly.

The QSV-2 sun visor can be opened and closed by sliding the sun visor lever on the left side of the shell. To open the sun visor, pull the sun visor lever down until it stops in the position shown in Drawing A. If the sun visor is not fully open, it may slip down and close unexpectedly during riding due to vibration or other phenomena and your view may be obstructed.

#### ■ Removing the QSV-2 Sun Visor

1. Make sure that the sun visor lock levers on both sides are in downed position. In case, the sun visor lock levers are in pulled-up position, push them down as per Drawing 1.
2. Lower the QSV-2 sun visor by sliding the sun visor lever (Drawing 2).
3. Pull the sun visor lock levers on both sides up by using the service tool as per Drawing 3.
4. Hold the sun visor and use service tool to widen the space between the sun visor holder and the sun visor as per Drawing 4. Detach the sun visor by rotating it in the direction shown by the arrow.
5. Follow the same procedure for the other side.

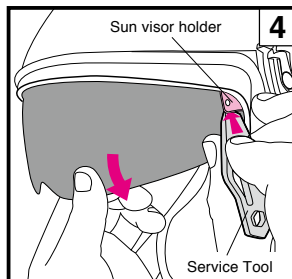
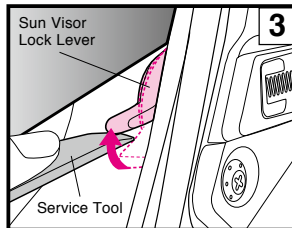
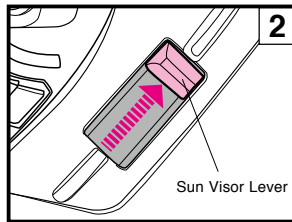
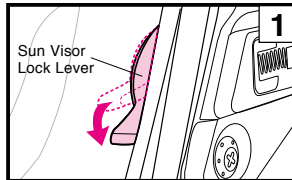
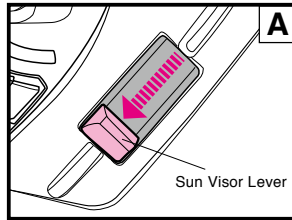

## English

### ■ Installing the QSV-2 Sun Visor

1. Make sure that the sun visor lock levers are in downed position. In case, the sun visor lock levers are in pulled-up position, push them down as per Drawing 5.
2. Slide the sun visor lever to the position shown in Drawing 6.
3. Pull the sun visor lock levers up by using the service tool as per Drawing 7 for both sides.
4. As shown in Drawing 8, insert the convexed part ① at the bottom edge of the QSV-2 sun visor into the holder. While rotating the sun visor upward, press the rounded part ② of the sun visor into the holder until you hear it clicks.
5. Follow the same procedure for the other side.
6. Remove any fingerprints on the sun visor by wiping with a soft, dry cloth.
7. After the installation, make sure to push the sun visor lock levers on both sides down (Drawing 9).

#### ⚠ WARNING

If the sun visor is not installed properly, it may drop unexpectedly during riding and obstruct the rider's vision. After installing the QSV-2 sun visor, raise and lower the visor several times to confirm that the protruding section of the sun visor is fit securely in the holder's opening. Confirm that there is no space between the sun visor and the holder.

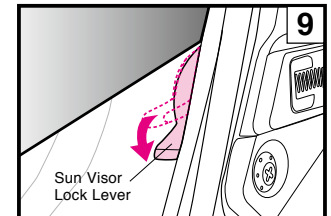
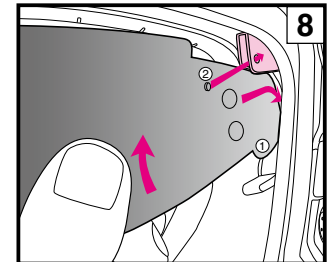
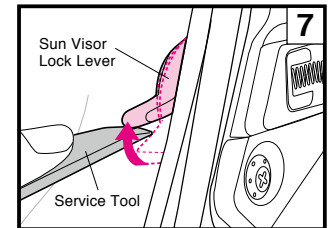
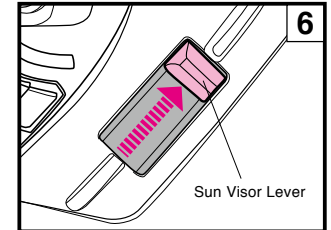
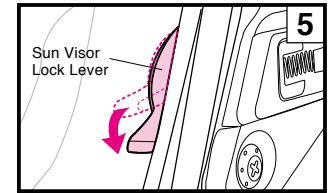



## Pare-soleil QSV-2

Le pare-soleil QSV-2 peut être ouvert et fermé car les leviers de verrouillage du pare-soleil des deux côtés sont en position basse (schéma 1). Ne tirez pas les leviers de verrouillage du pare-soleil vers le haut, sauf lors du retrait et de l'installation du pare-soleil. Lorsque vous utilisez un casque avec les leviers de verrouillage du pare-soleil en position relevée, le pare-soleil ne peut pas être ouvert et est dangereux. Ne déplacez pas le levier du pare-soleil lorsque le levier de verrouillage du pare-soleil est en position relevée. Cela pourrait causer un dysfonctionnement mécanique du pare-soleil et le pare-soleil pourrait ne pas fonctionner correctement. Le pare-soleil QSV-2 peut être ouvert et fermé en faisant coulisser le levier du pare-soleil sur le côté gauche de la coque. Pour ouvrir le pare-soleil, tirez le levier du pare-soleil vers le bas jusqu'à ce qu'il s'arrête dans la position indiquée sur le schéma A. Si le pare-soleil n'est pas complètement ouvert, il peut se rabattre vers le bas et se fermer de manière inattendue durant la conduite sous l'effet des vibrations ou autres phénomènes, gênant ainsi votre champ de vision.

## ■ Retrait du pare-soleil QSV-2

1. Assurez-vous que les leviers de verrouillage du pare-soleil des deux côtés sont en position abaissée. Si les leviers de verrouillage du pare-soleil sont en position relevée, abaissez-les comme indiqué sur le schéma 1.
2. Abaissez le pare-soleil QSV-2 en faisant coulisser le levier du pare-soleil (schéma 2).
3. Tirez les leviers de verrouillage du pare-soleil des deux côtés vers le haut à l'aide de l'outil de maintenance selon le schéma 3.
4. Tenez le pare-soleil et utilisez l'outil de service pour élargir l'espace entre le support du pare-soleil et le pare-soleil comme indiqué sur le schéma 4. Détachez le pare-soleil en le tournant dans la direction indiquée par la flèche.
5. Suivez la même procédure pour l'autre côté.

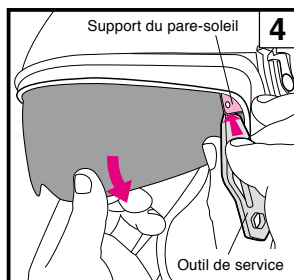
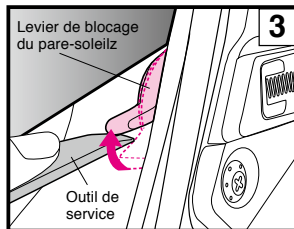
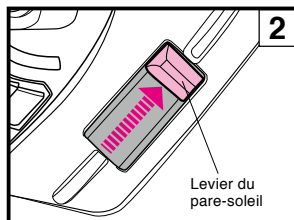
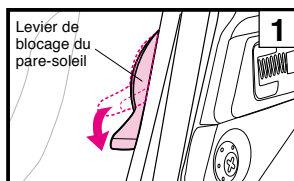
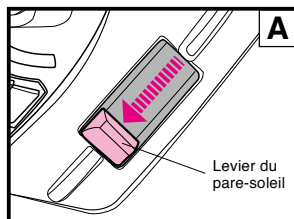

## ■ Installation de la pare-soleil QSV-2

1. Assurez-vous que les leviers de verrouillage du pare-soleil sont en position abaissée. Si les leviers de verrouillage du pare-soleil sont en position relevée, abaissez-les comme indiqué sur le schéma 5.
2. Faites glisser le levier du pare-soleil jusqu'à la position indiquée sur le schéma 6.
3. Tirez les leviers de verrouillage du pare-soleil vers le haut à l'aide de l'outil d'entretien tel qu'indiqué sur le schéma 7 pour les deux côtés.
4. Comme indiqué sur le schéma 8, insérez la partie convexe ① du bord inférieur du pare-soleil QSV-2 dans le support. Tout en faisant tourner le pare-soleil vers le haut, appuyez sur la partie arrondie ② du pare-soleil dans le support jusqu'à ce que vous entendiez un « clic ».
5. Suivez la même procédure pour l' autre côté.
6. Effacez toute trace de doigt du pare-soleil à l' aide d' un chiffon doux et sec.
7. Après l' installation, assurez-vous de pousser les leviers de verrouillage du pare-soleil des deux côtés vers le bas (schéma 9).

## ⚠ ATTENTION

Si le pare-soleil n'est pas correctement installé, il pourrait se détacher de manière inattendue et gêner la visibilité du conducteur. Après avoir installé le pare-soleil QSV-2, levez-le et abaissez-le plusieurs fois afin de s'assurer que la partie saillante du pare-soleil est maintenue fermement dans l'ouverture du support. Vérifiez qu'il n'y a aucun espace entre le pare-soleil et le support.

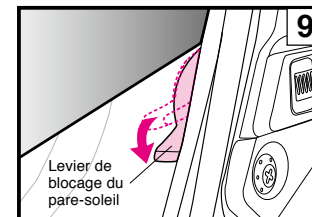
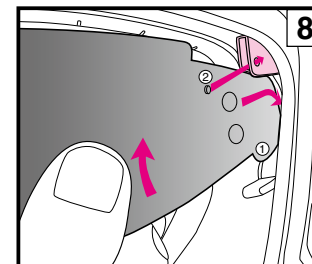
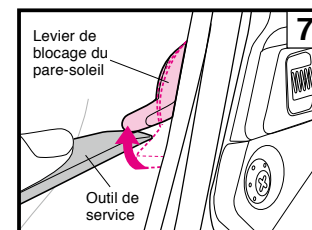
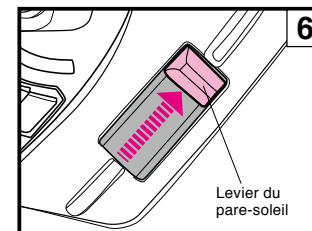
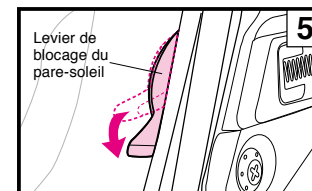

## Important Notice about Handling the QSV-2 Sun Visor

- !** 1. Only raise or lower the sun visor by using the sun visor lever. Never raise or lower the sun visor directly with your hands. This may damage the sun visor's raising and lowering mechanism.

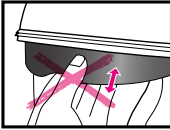

2. Do not pull the sun visor lock levers up except when removing and installing the sun visor. The sun visor cannot be opened or closed completely as the sun visor lock levers are in upped position when using a helmet. It may obstruct your view and can be very dangerous. Always use a helmet with the sun visor lock levers in downed position.
3. Do not move the sun visor lever with the sun visor lock levers in the pulled up position. It could cause the mechanical malfunction of the sun visor and the sun visor might not function properly.
4. The QSV-2 sun visor is designed to provide shade only and cannot function as a shield/visor. Do not ride with the shield/visor open and using only the sun visor.
5. Do not use the sun visor together with sunglasses, as this will dangerously darken your view!
6. Raise the sun visor while riding at night, through a tunnel, or any other low-light condition.

7. Dirt and scratches on the sun visor may obstruct your view while riding and can be very dangerous! If the QSV-2 sun visor gets dirty or scratched, stop using it immediately. Remove the sun visor and clean or replace it.
8. The QSV-2 sun visor should be cleaned with a solution of mild neutral soap and water. Rinse well with pure water then wipe dry with a soft cloth. **Do not use any of the following cleaning materials: hot water over 40°C; salt water; any acidic or alkali detergent; benzine, thinner, gasoline, or other organic solvents; glass cleaner; or any cleaner containing organic solvents.** If any of these cleaners are used, the sun visor's chemical nature may be altered and safety may be hindered.
9. The QSV-2 sun visor has undergone anti-fogging treatment but may develop fog in low temperatures or high humidity. In this case, open the shield/visor or raise the sun visor.
10. QSV-1 sun visor cannot be used for J-Cruise II. Use the QSV-2 sun visor for J-Cruise II.
11. Under certain storage conditions, humidity may cause the outer surface of the QSV-2 sun visor to become white. If this happens, take a soft, dry cloth like one for cleaning eyeglasses and wipe the sun visor to restore it to its original condition.
12. Do not attach any stickers or tape on the QSV-2 sun visor. They may obstruct your view.

## Notice importante sur le maniement du pare-soleil QSV-2

- !** 1. Relevez ou abaissez le pare-soleil uniquement à l'aide du levier. Ne relevez ni n'abaissez jamais le pare-soleil à la main. Le non-respect de cette consigne peut endommager le mécanisme de levage et d'abaissement du pare-soleil.

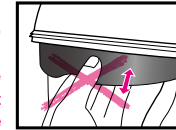

2. Ne tirez pas sur les leviers de verrouillage du pare-soleil sauf lors du retrait et de l'installation du pare-soleil. Le pare-soleil ne peut pas être ouvert ou fermé complètement si les leviers de verrouillage du pare-soleil sont vers le haut lors de l'utilisation d'un casque. Ceci peut gêner la visibilité et s'avérer très dangereux. Utilisez toujours un casque avec les leviers de verrouillage du pare-soleil vers le bas.
3. Ne déplacez pas le levier du pare-soleil lorsque les leviers de verrouillage du pare-soleil sont en position relevée. Cela peut provoquer un dysfonctionnement mécanique du pare-soleil et le pare-soleil peut ne pas fonctionner correctement.
4. Le pare-soleil QSV-2 a pour unique but de protéger de la lumière et ne fait pas office d'écran. Ne jamais rouler avec l'écran ouvert et en utilisant seulement le pare-soleil.
5. Ne jamais utiliser le pare-soleil avec des lunettes de soleil, car cela obscurcirait dangereusement votre vue !
6. Remontez l'écran solaire lors d'une utilisation nocturne, d'un passage sous un tunnel ou dans toute autre condition de mauvaise visibilité.

7. Les rayures et salissures peuvent obstruer le champ de vision et rendre l'utilisation du casque dangereuse ! Si l'écran solaire QSV-2 devient sale ou rayé, arrêtez immédiatement son utilisation. Retirez l'écran solaire et nettoyez le, ou si besoin remplacez le.
8. Le pare-soleil QSV-2 doit être nettoyé à l'aide d'un mélange d'eau et de savon doux. Rincez soigneusement avec de l'eau propre, puis essuyez à l'aide d'un chiffon doux. **N'utilisez aucun des produits de nettoyage suivants : eau chaude à plus de 40 °C, eau salée, détergent acide ou alcalin, benzène, diluant, essence ou autres solvants organiques, produit à vitres, ou tout produit de nettoyage contenant des solvants organiques.** Si l'un de ces produits nettoyants était utilisé, la structure chimique de l'écran solaire en serait altérée, réduisant grandement la sécurité de son utilisation.
9. Le pare-soleil QSV-2 a subi un traitement antibuée, mais il peut s'embuer à basse température ou à humidité élevée. Dans ce cas, ouvrez l'écran ou levez le pare-soleil.
10. Le pare-soleil QSV-1 ne peut pas être utilisé pour J-Cruise II. Utilisez le pare-soleil QSV-2 pour J-Cruise II.
11. Dans certaines conditions de stockage, l'humidité peut causer un blanchissement de la surface externe du pare-soleil QSV-2. Si tel est le cas, essuyez le pare-soleil à l'aide d'un chiffon doux et sec, comme ceux utilisés pour le nettoyage des lunettes, jusqu'à ce que la surface retrouve son lustre initial.
12. N'apposez aucun autocollant ou adhésif sur le pare-soleil QSV-2. Car ils peuvent gêner le champ de vision.

## English

### PINLOCK® EVO lens

If you are using the PINLOCK® EVO lens, read the instruction manual that comes packed with it.

1. Daytime use only. Never use PINLOCK® EVO lens at night. If the PINLOCK® EVO lens is used with a clear shield /visor, its light transmission ratio will be approximately 80%. This value does not meet the light transmission standards in the U.S. (VESC-8, 85%), or Europe (ECE R22, 80%), so this accessory is for „daytime use only“ in these jurisdictions.
2. The PINLOCK® EVO lens is made of a material that is easier to scratch than the outer shield /visor. It should be treated with great care.
3. The PINLOCK® EVO lens may obstruct the rider's view in some riding positions.
4. Remove the protective film before using the PINLOCK® EVO lens.
5. The PINLOCK® EVO lens demonstrates high effectiveness in stopping fog by absorbing moisture. However, if the helmet is used continuously with the lower vent in the closed position in low-temperature, high-humidity conditions, the lens can become saturated with water vapor causing streaks and fog to appear. If streaks or fog appears, it may obstruct your view and be very dangerous! In this case, open the shield/visor to circulate air within the helmet to remove the streaks and fog from the helmet.
6. Purchase DKS105 for CJ-2 for replacement of PINLOCK® EVO lens.

\*PINLOCK® is a registered trademark of PINLOCK SYSTEMS B.V.

### Service Tool

Service tool is the tool to be used in following cases.

- Removing the sun visor (Refer to "Removing the QSV-2 Sun Visor")
- Removing the intercom base cover (Refer to "When Installing the Intercom")
- Removing the battery space cover (Refer to "When Installing the Intercom")
- Adjusting PINLOCK® EVO lens (Refer to the Drawing)

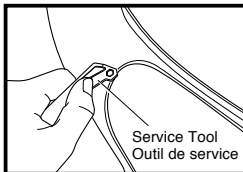

When adjusting PINLOCK® EVO lens, read the instruction manual that comes packed with it.

## Français

### Film antibuée PINLOCK® EVO

Si vous utilisez le film antibuée PINLOCK® EVO, lisez le manuel d'utilisation fourni dans l'emballage.

1. Pour utilisation diurne uniquement. N'utilisez jamais le film antibuée PINLOCK® EVO la nuit. Si le film antibuée PINLOCK® EVO est utilisé avec un écran transparent, le rapport de transmission lumineuse sera d'environ 80%. Cette valeur ne répond pas aux normes de transmission lumineuse aux États-Unis (VESC-8, 85%) ou en Europe (ECE R22, 80%), par conséquent cet accessoire est conçu pour une utilisation diurne uniquement dans ces juridictions.
2. Le film antibuée PINLOCK® EVO est conçu dans un matériau plus sensible aux rayures que l'écran externe. Il est donc nécessaire de l'entretenir avec le plus grand soin.
3. Le film antibuée PINLOCK® EVO peut gêner la vue du conducteur dans certaines positions de conduite.
4. Retirez la pellicule de protection du film antibuée PINLOCK® EVO avant utilisation.
5. Le film antibuée PINLOCK® EVO fait preuve d'une grande efficacité pour éliminer la buée par absorption de l'humidité. Toutefois, si le casque est utilisé en continu avec la ventilation basse fermée, par temps froid ou très humide, le film risque de saturer en vapeur d'eau et des traces de buée et de la condensation peuvent apparaître. Si des traces de buée apparaissent, votre champ de vision risque d'être obstrué et cela peut être dangereux ! Dans ce cas, ouvrez l'écran pour faire circuler l'air à l'intérieur du casque afin d'éliminer les traces et la buée du casque.
6. Achetez DKS105 pour CJ-2 pour le remplacement du film antibuée PINLOCK® EVO.

\*PINLOCK® est une marque déposée de PINLOCK SYSTEMS B.V.

### Outil de service

L'outil de service est l'outil à utiliser dans les cas suivants.

- Retrait du pare-soleil (se reporter à « Retrait du pare-soleil QSV-2 »)
- Retrait du cache de la base interphone (se reporter à « Lors de l'installation de l'interphone »)
- Retrait du cache du compartiment de la batterie (se reporter à « Lors de l'installation de l'interphone »)
- Réglage du film antibuée PINLOCK® EVO (reportez-vous au schéma)

Lors de l'ajustement du film antibuée PINLOCK® EVO, lisez le manuel d'instructions livré avec le dispositif.

## English

### Replacing Interior Parts

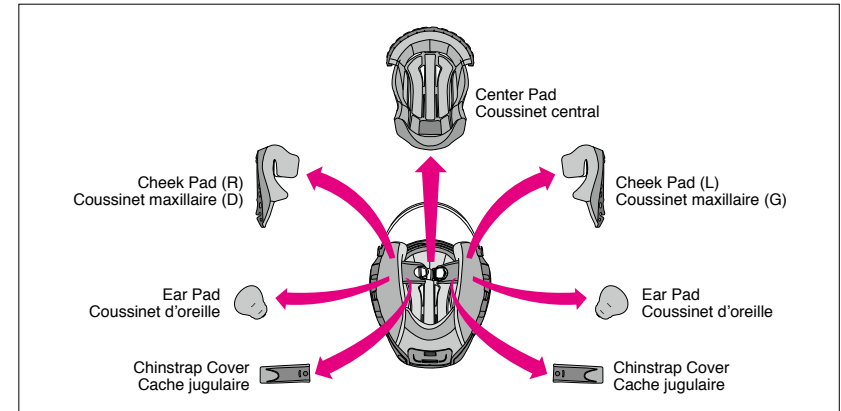

Center pad, right and left cheek pads, right and left chinstrap covers, and right and left ear pads can be removed for washing. You can also adjust the fit of your helmet by switching to the optional pads. Look at the list and drawing of interior parts and check whether the parts are installed or removed. Be sure to always fix the center pad, cheek pads, and chinstrap covers prior to riding. If necessary, use the following table to order the proper interior parts to adjust the fit of your helmet.

## Français

### Remplacement des pièces internes

Le coussinet central, les coussinets maxillaires droit et gauche, les caches jugulaires droit et gauche, ainsi que les coussinets d'oreilles droit et gauche peuvent être retirés pour être lavés. Vous pouvez aussi régler l'ajustement de votre casque en utilisant des coussinets en option. Consultez la liste et le schéma des parties intérieures et vérifiez si les pièces sont installées ou retirées. Assurez-vous de toujours réinstaller le coussinet central, les coussinets maxillaires et les caches jugulaires avant de conduire. Si nécessaire, utilisez le tableau suivant pour commander les pièces intérieures afin de régler l'ajustement de votre casque.

Helmet Size / Taille de casque		XS	S	M	L	XL	XXL
Center Pad Coussinet central	Optional (firm fit) / Optionnel (plus ferme)	S17	S13	M13	L13	XL13	XL9
	<b>Standard / Standard</b>	<b>S13</b>	<b>S9</b>	<b>M9</b>	<b>L9</b>	<b>XL9</b>	<b>XL5</b>
	Optional (loose fit) / Optionnel (plus large)	S9	S5	M5	L5	XL5	—
Cheek Pad Coussinet maxillaire	Optional (firm fit) / Optionnel (plus ferme)	43	39		35		
	<b>Standard / Standard</b>	<b>39</b>	<b>35</b>		<b>31</b>		
	Optional (loose fit) / Optionnel (plus large)	35	31		—		

- The same cheek pads can be used with all helmet sizes. For M size helmet example, choose cheek pad size 31 if you want a looser fit and size 39 for a firmer fit (both are optional parts).
- Center pads varies by helmet size. Confirm the size of your helmet prior to making a purchase.

- Les mêmes coussinets maxillaires peuvent être utilisés pour toutes les tailles de casque. Par exemple pour un casque de taille M, choisissez des coussinets maxillaires de taille 31 pour un maintien plus lâche et des coussinets de taille 39 pour un meilleur maintien (les deux sont en option).
- Les coussinets centraux varient suivant la taille du casque. Vérifiez bien la taille de votre casque avant d'effectuer un achat.

## English

### Removing Interior Parts

#### 1. Removing the Cheek Pads

Unfasten the 2 snaps to remove the pad from the cheek pad base (Drawing 1), and pull the notch (a) from the cheek pad bracket (A) (Drawing 2). Next, pull the notch (b) from the cheek pad bracket (B) as per Drawing 3. Do not pull it hard. **Be sure to pull the front notch (a) out first. If you pull out the rear notch (b) before pulling out notch (a), the plate may be damaged.**

#### 2. Removing the Ear Pads

Unfasten the 4 clasps on the plate from the cheek base, as shown in Drawing 4. Remove the ear pad. Remove the other ear pad in the same manner.

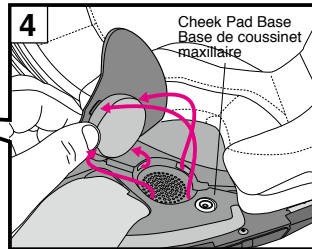
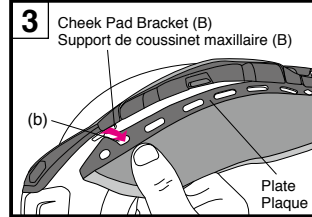
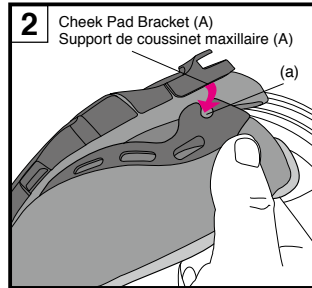
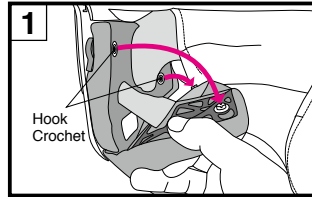

## Français

### Retrait des pièces intérieures

#### 1. Retrait des coussinets maxillaires

Desserrez les 3 fixations pour retirer le coussinet de la base du coussinet maxillaire (Schéma 1), et tirez l'encoche (a) du support de coussinet maxillaire (A) (Schéma 2). Ensuite, tirez sur l'encoche (b) sur le support de coussinet maxillaire (B) tel qu'indiqué dans le Schéma 3. Ne tirez pas trop fort. **Assurez-vous de bien tirer d'abord sur l'encoche avant (a). Si vous commencez par l'encoche arrière (b) avant de tirer sur l'encoche (a), cela risque d'endommager la plaque.**

#### 2. Retrait des coussinets d'oreille

Détachez les 4 attaches sur la plaque de la base des coussinets maxillaires, comme indiqué sur le schéma 4. Retirez le coussinet d'oreille. Retirez l'autre coussinet d'oreille de la même manière.

## English

#### 3. Removing the Center Pad

Remove the center pad by unsnapping 2 snaps at the rear of the helmet first (Drawing 5), and pull the front portion of the center pad from center part as per Drawing 6.

#### 4. Removing the Chinstrap Covers

Remove the cheek pad then unfasten the chinstrap cover snap. Remove the cover from the chinstrap (Drawing 7). Remove the other chinstrap cover in the same manner.

## Français

#### 3. Retrait du coussinet central

Retirez le coussinet central en détachant d'abord 2 clics à l'arrière du casque (Schéma 5), et tirez sur la partie frontale du coussinet central depuis la partie centrale, tel qu'indiqué dans le Schéma 6.

#### 4. Retrait des caches jugulaires

Retirez le coussinet maxillaire puis détachez le clic du cache jugulaire. Retirez le cache de la jugulaire (Schéma 7). Retirez l'autre cache jugulaire de la même manière.

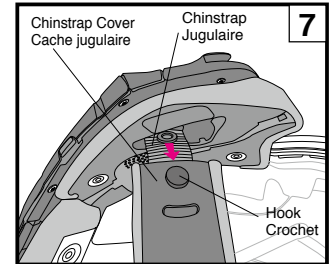
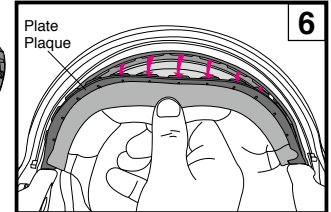
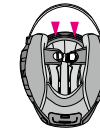
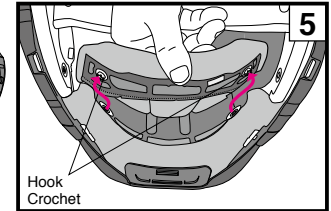
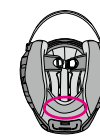

## English

### D-ring for Helmet Holder

The D-ring shown in the drawing is to hook the helmet to the helmet holder of your motorcycle. D-ring for helmet holder is attached to the products for US, Canada and Mexico.

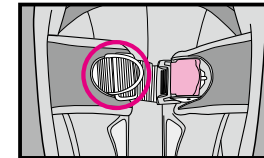

- ⚠ When you use the helmet holder, never put the helmet near the motorcycle engine or exhaust systems. The impact absorbing liner and other helmet parts can be damaged by heat.
- Never ride with the helmet hanging to the helmet holder, as it may damage the helmet and/or interfere with the rider's control of the motorcycle.

## Français

### Anneau en D pour support de casque

L'anneau en D représenté sur le schéma sert à accrocher le casque au porte-casque de votre moto. L'anneau en D pour porte-casque est fixé aux produits pour les États-Unis, le Canada et le Mexique.

- ⚠ Lorsque vous utilisez le porte-casque, ne placez jamais le casque près du moteur de la moto ou des systèmes d'échappement. La calotte d'absorption et les autres pièces du casque peuvent être endommagées par la chaleur.
- Ne roulez jamais avec le casque accroché au porte-casque, car cela pourrait endommager le casque et/ou interférer avec le contrôle de la moto par le pilote.

## English

### Installing Interior Parts

#### 1. Installing the Chinstrap Covers

A chinstrap is interchangeable right and left. Pass the chinstrap through a chinstrap cover and snap each other until you hear it clicks (Drawing 8).

#### 2. Installing the Center Pad

Adjust the side of the front plate to bracket (Drawing 9), and slide and insert the plate into a gap of bracket (Drawing 10-11). Snap the 2 snaps into place in the rear of the center pad as per Drawing 12.

#### 3. Installing the Ear Pads

The ear pads are interchangeable for right and left sides. Place ear pad section (A) between the center pad and the impact absorbing liner as per Drawing 13. Insert the 4 clasps on the plate in the notches of the cheek base. Fix the ear pad in place. Install the other ear pad in the same manner.

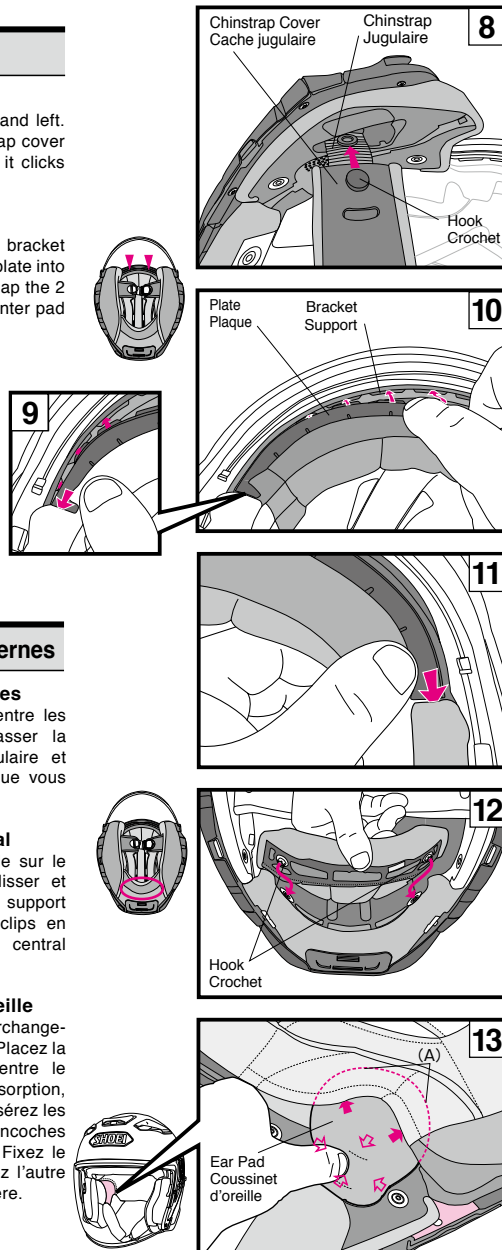

## Français

### Réinstallation des pièces internes

#### 1. Installation des couvre jugulaires

Une jugulaire est interchangeable entre les côtés droit et gauche. Faites passer la jugulaire à travers un cache jugulaire et faites-les s'enclencher jusqu'à ce que vous entendiez un « clic ».

#### 2. Installation du coussinet central

Ajustez le côté de la plaque frontale sur le support (Schéma 9) puis faites glisser et insérez la plaque dans l'espace du support (Schémas 10-11). Fixez les deux clips en position à l'arrière du coussinet central comme indiqué sur le schéma 12.

#### 3. Installation du coussinets d'oreille

Les coussinets d'oreille sont interchangeables pour les côtés gauche et droit. Placez la partie (A) du coussinet d'oreille entre le coussinet central et le calot d'absorption, comme indiqué sur le Schéma 13. Insérez les 4 attaches sur la plaque dans les encoches de la base de coussinet maxillaire. Fixez le coussinet d'oreille en place. Installez l'autre coussinet d'oreille de la même manière.

## English

#### 4. Installing the Cheek Pads

Before installing the cheek pads, make sure that the 2 hooks are positioned properly shown in Drawing 14. They may not be hooked if they are not positioned properly.

Identify a right and a left pad. Insert the notch (b) into a boss of a cheek pad bracket (B) located at the rear of the helmet (Drawing 15) and slide it toward the back of the helmet. Then, do forward and insert the notch (a) into a boss of a cheek pad bracket (A) as per Drawing 16. Make sure to slide the plate toward the back of the helmet completely as inserting the rear section (Drawing 15), otherwise the notch (a) may not fit into the boss.

After the plates are inserted, pass the chinstrap through the hollow section of the cheek pad (Drawing 17). Fasten the snaps in ① to ② order by pressing the head of the snaps firmly from the pad side until they click in place. Insert the corner of the cheek pad (C) to the boss of the cheek pad base as per Drawing 18, and fit the cheek pad plate securely into the boss of the cheek pad base. Install the cheek pad on the other side in the same manner.

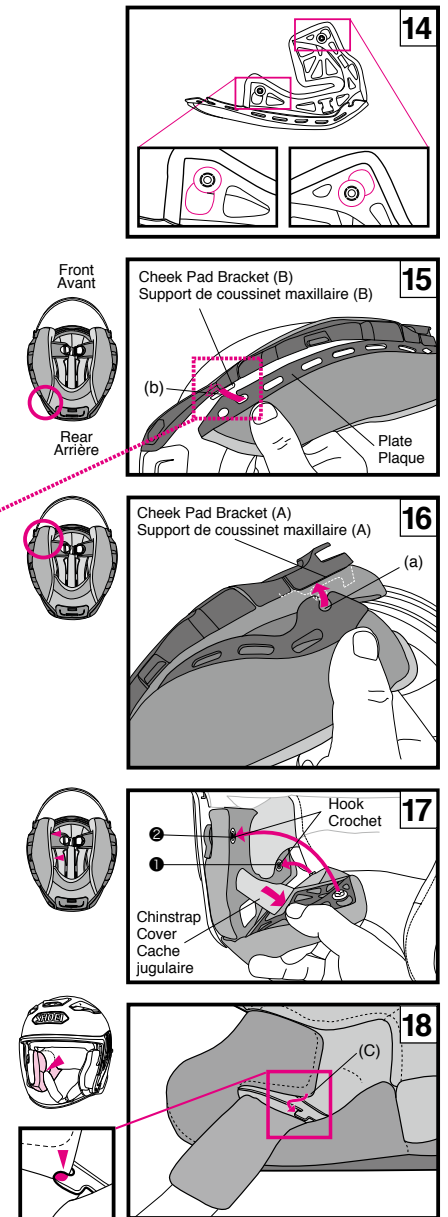

## Français

#### 4. Installation des coussinets maxillaires

Avant l'installation des coussinets maxillaires, assurez-vous que les 2 crochets sont positionnés correctement comme indiqué sur le schéma 14. Ils ne peuvent pas être accrochés s'ils ne sont pas correctement positionnés. Identifiez les pads droite et gauche. Insérez l'encoche (b) dans un bossage d'une applique de coussinet maxillaire (B) situé à l'arrière du casque (schéma 15) et faites-la glisser vers l'arrière du casque. Ensuite, passez à l'avant et insérez l'encoche (a) dans un bossage de l'applique de coussinet maxillaire (A) tel qu'indiqué dans le Schéma 16. Veillez à faire glisser complètement la plaque vers l'arrière du casque en insérant la partie arrière (schéma 15), sinon l'encoche (a) risque de ne pas être bien en place dans le bossage. Une fois que les plaques sont insérées, passez la jugulaire à travers la partie creuse du coussinet maxillaire (Schéma 17). Fixez ensuite les clips dans l'ordre ① à ② en pressant fermement leur partie supérieure depuis le côté coussinet, jusqu'à entendre un « clic ». Insérez le coin du coussinet maxillaire (C) sur le bossage de la base de coussinets maxillaires tel qu'indiqué sur le schéma 18, et fixez solidement la plaque du coussinet maxillaire dans le bossage de la base de coussinets maxillaires. Installez le coussinet maxillaire sur l'autre côté de la même manière.

## Important Notice about Handling Interior Parts

- When fastening or unfastening the snaps, you should hold near the snaps and treat carefully. Fasten the snaps firmly until they click in place.
- You can clean the inner parts by hand washing them or by washing them in a washing machine after placing them in a laundry net. Please treat them carefully when washing. Use lukewarm water. Gently squeeze the parts with a dry towel and dry them in the shade. To prevent damage to the plastic areas of the interior parts, do not wring them strongly and do not fold or bend the plastic areas. Take special care if you are using a washing machine. Do not dry the interior parts with a clothes dryer, blow dryer, or any other type of mechanical dryer, as heat can damage the material. The impact absorbing liner (polystyrene foam section) should be wet with a soft cloth dipped in a solution of mild neutral soap and water and then wiped. Allow time for the impact absorbing liner to dry in the shade. Do not dry the impact absorbing liner in the sunlight or use any type of mechanical dryer, as the impact absorbing liner is extremely sensitive to heat. If the impact absorbing liner is exposed to high heat of any kind, contact your dealer or SHOEI directly for a safety evaluation. To prevent damage, **do not use any of the following cleaning materials: hot water over 40°C; salt water; any acidic or alkali detergent; benzene, thinner, gasoline, or other organic solvents; glass cleaner; or any cleaner containing organic solvents.**

## Remarque importante concernant la manipulation des parties intérieures

- En attachant et détachant les pressions, tenez le tout près des pressions et manipulez-les avec précaution. Attachez les pressions fermement jusqu'à entendre un clic.
- Vous pouvez laver les parties intérieures à la main ou en machine en les mettant dans un filet de lavage. Lavez-les avec précaution. Utilisez de l'eau tiède. Essorez les parties dans une serviette sèche et faites-les sécher à l'ombre. Pour ne pas endommager les zones en plastique des parties intérieures, ne les tordez pas trop fort et ne pliez ni ne tordez les zones en plastique. Lavez-les en machine avec précaution. Ne séchez pas les parties intérieures dans un sèche-linge, avec un sèche-cheveux ou tout autre type de séchoir mécanique car la chaleur peut endommager le matériau. Le rembourrage d'amortissement (partie en mousse de polystyrène) se nettoie à l'aide d'un chiffon imbibé d'une solution de savon doux au pH neutre et d'eau. Mouillez-le avec cette solution, puis essuyez-le. Laissez sécher complètement le rembourrage d'amortissement à l'ombre. Ne le laissez pas sécher au soleil et ni avec un séchoir mécanique quel qu'il soit car il est extrêmement sensible à la chaleur. Si le rembourrage d'amortissement est exposé à une chaleur élevée quelle qu'elle soit, contactez votre revendeur ou directement SHOEI pour en faire évaluer la sécurité. Pour éviter tout dommage, **n'utilisez pas les substances suivantes : eau chaude dépassant 40°C, eau salée, détergeant à base d'acide ou d'alcali, benzène, diluant, essence ou autres solvants organiques, nettoyant pour vitres ou autres nettoyants à base de solvants organiques.**

## When Installing the Intercom

When installing the intercom, remove the intercom base covers. As to the battery, place it into the battery space at the rear bottom of the helmet.

For installing and removing the intercom, please refer to the instruction manual of the intercom you use.

### Removing the Intercom Base Cover

Insert the service tool in the gap between the intercom base and the cover with pushing the tab down and at the same time, sliding the cover down in the direction of the arrow A shown in Drawing 1. Sliding down the cover directly below may damage the base.

### Installing the Intercom Base Cover

Align the upper side of the cover with the base line on the intercom base (Drawing 2).

Slide the cover up onto the base in the direction of the arrow shown.

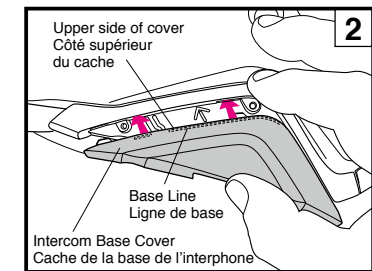
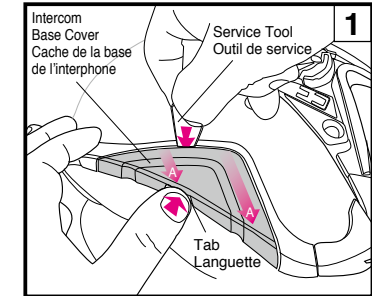

## Lors de l'installation de l'interphone

Lors de l'installation de l'interphone, retirez les caches de la base de l'interphone. Comme pour la batterie, placez-le dans le compartiment de la batterie situé à l'arrière en bas du casque.

Pour installer et retirer l'interphone, veuillez vous reporter au mode d'emploi de l'interphone que vous utilisez.

### Retrait du cache de la base de l'interphone

Insérez l'outil d'entretien dans l'écart entre la base de l'interphone et le cache en enfonçant la languette et faites glisser le couvercle vers le bas, dans le sens de la flèche A indiqué dans le Schéma 1. Si vous faites glisser le cache directement en dessous, vous risquez d'endommager la base.

### Installation du cache de la base de l'interphone

Alignez le côté supérieur du cache à l'aide de la ligne sur la base de l'interphone (Schéma 2).

Faites glisser le cache sur la base dans le sens indiqué par la flèche.

## English

### Removing the Battery Space Cover

Lift up the battery space cover by the tool like service tool pushing the tab in the direction of the arrow in Drawing 3. After removing the cover, remove the cushioning material from the space.

### Installing the Battery Space Cover

Insert the hooks (3 points) of the battery space cover into the fixed holes of the battery housing (Drawing 4) until they click into position (Drawing 5).

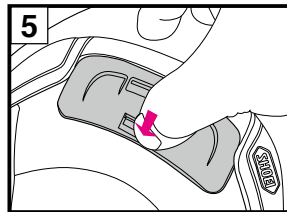
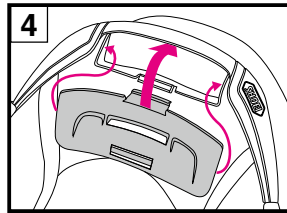
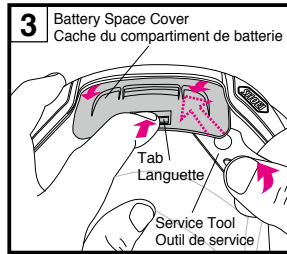

## WARNING

1. For information about handling the intercom, please refer to the instruction manual of the intercom you use.
2. Be sure to use SHOEI recommended intercom exclusively designed for J-Cruise II. For information about SHOEI recommended intercoms, please refer to SHOEI official website (<https://www.shoei.com/>).
3. When using the intercom, the sound from nearby vehicles can be impaired depending on the volume settings of the intercom and its connecting devices. Be sure to adjust your volume accordingly so that your hearing is not impaired.
4. When the intercom is not installed to the helmet, be sure to use the helmet with the intercom base covers and the battery space cover equipped.

## Français

### Retrait du cache du compartiment de batterie

Soulevez le cache du logement de la batterie à l'aide de l'outil de service en poussant la languette dans le sens de la flèche du schéma 3. Après avoir retiré le cache, retirez le matériau de rembourrage de l'espace.

### Installation du cache de compartiment de batterie

Insérez les crochets (3 points) du cache de compartiment de batterie dans les trous fixes du logement de la batterie (Schéma 4) jusqu'à ce qu'ils s'encliquettent en position (Schéma 5).

## ATTENTION

1. Pour plus d'informations sur l'utilisation de l'interphone, veuillez vous reporter au mode d'emploi de l'interphone que vous utilisez.
2. Assurez-vous d'utiliser l'interphone recommandé par SHOEI exclusivement conçu pour J-Cruise II. Pour plus d'informations sur les interphones recommandés par SHOEI, veuillez consulter le site officiel de SHOEI (<https://www.shoei.com/>).
3. Lors de l'utilisation de l'interphone, le son provenant des véhicules à proximité peut être altéré en fonction des réglages du volume de l'interphone et de ses dispositifs de connexion. Assurez-vous de régler le volume en conséquence de manière à ne pas endommager votre ouïe.
4. Lorsque l'interphone n'est pas installé sur le casque, assurez-vous d'utiliser le casque avec les caches de la base de l'interphone et le cache du compartiment de batterie installés.

## English

## WARNING

1. Before use, check that the shield / visor hooks are securely fastened.
2. Be sure to always wear the center pad, cheek pads, and chinstrap covers when using the helmet.
3. When cleaning and caring for the helmet and shield / visor, **do not use any of the following cleaning materials: hot water over 40°C; salt water; any acidic or alkali detergent; benzine, thinner, gasoline, or other organic solvents; glass cleaner; or any cleaner containing organic solvents.** If any of these cleaners are used, the helmet's chemical nature may be altered and safety may be hindered.
4. If insects become stuck to the helmet during riding and are left in place, the helmet surface may be corroded. They should be removed promptly.
5. Be sure to use SHOEI genuine parts when replacing the outer shield / visor, sun shield / visor, or inner parts.

## Français

## ATTENTION

1. Avant de l'utiliser, vérifiez que les crochets de la visière sont bien serrés.
2. Assurez-vous de toujours porter le coussinet central, les coussinets maxillaires et les caches de jugulaire avant de prendre la route.
3. Lorsque vous nettoyez et entretenez le casque et la visière, **n'utilisez pas les substances suivantes: eau chaude dépassant 40°C, eau salée, détergent à base d'acide ou d'alcali, benzène, diluant, essence ou autres solvants organiques, nettoyant pour vitres ou autres nettoyants à base de solvants organiques.** Utiliser l'un de ces nettoyants peut modifier la nature chimique du casque et en entraver la sécurité.
4. Si des insectes viennent se coller sur le casque et qu'ils ne sont pas éliminés, la surface du casque peut être corrodée. Nous vous recommandons de les éliminer aussitôt que possible.
5. Utilisez bien des pièces d'origine SHOEI lorsque vous changez la visière extérieure, le pare-soleil ou les parties intérieures.

**English****Parts List**

These optional parts are available for repair or replacement.

To replace the parts, read the instruction manual that comes packed with the parts.

- CJ-2 Shield/Visor
- CJ-2 Shield/Visor Base Plates2 (right and left)
- Q.R.S.A. screws
- QSV-2 Sun visor
- PINLOCK® EVO lens (DKS105)
- Upper Air Intake
- Top Air Outlet
- Center Pad
- Cheek Pads (right and left)
- Chinstrap Covers (right and left)
- Ear Pads (right and left)
- Battery Space Cover
- Intercom Base Cover

**Français****Liste des pièces**

Ces pièces optionnelles sont disponibles pour la réparation ou le remplacement.

Pour remplacer ces pièces, veuillez-vous référer au manuel d'instructions fourni avec les pièces.

- Écran CJ-2
- 2 plaques de base de l'écran CJ-2 (droite et gauche)
- Vis Q.R.S.A.
- Pare-soleil QSV-2
- Film antibuée PINLOCK® EVO (DKS105)
- Entrée d'air supérieure
- Évacuation d'air supérieure
- Coussinet central
- Coussinets maxillaires (droit et gauche)
- Caches jugulaires (droit et gauche)
- Coussinets d'oreille (droit et gauche)
- Cache du compartiment de batterie
- Cache de la base de l'interphone

**Deutsch****Italiano**

<b>Bitte erst lesen</b>	<b>Informazioni generali</b>	<b>31</b>
<b>Überprüfen Sie den Inhalt der Verpackung</b>	<b>Controllo del contenuto della confezione</b>	<b>32</b>
<b>Beschreibung der Bestandteile</b>	<b>Descrizione delle parti</b>	<b>33</b>
<b>Öffnen und Schließen des Visieres</b>	<b>Aprire e chiudere la visiera</b>	<b>34</b>
<b>Auftragen des Silikonöls</b>	<b>Applicazione di olio al silicone</b>	<b>34</b>
<b>Ohrpolster</b>	<b>Auricolari</b>	<b>34</b>
<b>CJ-2-Visier</b>	<b>Visiera CJ-2</b>	<b>35 - 36</b>
<b>Einstellen des CJ-2 Visiers</b>	<b>Regolazione della visiera CJ-2</b>	<b>37 · 38</b>
<b>Wichtiger Hinweis zum Umgang mit dem CJ-2-Visier</b>	<b>Avviso importante sulla gestione della visiera CJ-2</b>	<b>39 · 40</b>
<b>QSV-2 Sonnensvisier</b>	<b>Visiera parasole QSV-2</b>	<b>41 - 42 43 - 44</b>
<b>Wichtiger Hinweis zum Umgang mit der Sonnenblende QSV-2</b>	<b>Avviso importante sulla gestione della visiera parasole QSV-2</b>	<b>45 · 46</b>
<b>Beschlaghemmende PINLOCK® „EVO“ Scheibe</b>	<b>Lente PINLOCK® EVO</b>	<b>47</b>
<b>Wartungswerkzeug</b>	<b>Strumento di servizio</b>	<b>47</b>
<b>Austausch der inneren Teile</b>	<b>Sostituzione dei componenti interni</b>	<b>48</b>
<b>Entnahme von Polstern</b>	<b>Rimozione dei componenti interni</b>	<b>49 - 50</b>
<b>Montage der Polster</b>	<b>Installazione dei componenti interni</b>	<b>51 - 52</b>
<b>Wichtige Hinweise zum Umgang mit den Polstern</b>	<b>Nota importante sulla manipolazione delle parti interne</b>	<b>53</b>
<b>Beim Einbau der Freisprechanlage</b>	<b>Quando si installa l'interfono</b>	<b>54 - 55</b>
<b>ACHTUNG</b>	<b>AVVERTENZA</b>	<b>56</b>
<b>Teileliste</b>	<b>Elenco componenti</b>	<b>57</b>



**Bitte erst lesen****Diese Produkt ist ein Motorradhelm.**

Bitte benutzen Sie ihn nur zum Motorradfahren. Bei der Benutzung für andere Aktivitäten könnte er im Falle eines Unfalles keinen ausreichenden Schutz bieten.

**Kein Helm kann den Nutzer vor allen möglichen Folgen eines Unfalles schützen.**

Für ein Maximum an Sicherheit muss der Helm richtig passen und der Kinnriemen geschlossen sein. Auch mit Helm sollten Sie einen guten Rundumblick haben. Wenn der Helm zu groß ist, kann er sich während der Fahrt bewegen. Das könnte Ihre Sicht beeinträchtigen und Sie könnten den Helm bei einem Unfall verlieren und sich verletzen oder sterben. Genaue Informationen zum Tragen und Schließen des Helmes entnehmen Sie der Anleitung „Richtige Verwendung Ihres Helms“.

Der Inhalt dieser Bedienungsanleitung kann sich jederzeit ändern. Die Illustrationen in dieser Anleitung können sich vom realen Produkt unterscheiden. Das Copyright für diese Anleitung liegt bei der SHOEI CO, LTD. Die Vervielfältigung oder Reproduktion ist ohne schriftliche Genehmigung verboten.

**Informazioni generali****Questo prodotto è un casco per motocicletta.**

Non utilizzarlo per scopi diversi dalla guida di una motocicletta. Se si utilizza il casco per altri scopi, potrebbe non fornire una protezione sufficiente in caso di incidente.

**Nessun casco può proteggere chi lo indossa da tutti i possibili danni causati da un impatto a qualunque velocità.**

Per assicurare la massima protezione il casco deve calzare perfettamente e il cinturino deve essere allacciato sotto il mento. Il casco dovrebbe quindi assicurare una buona visione. Se il casco è troppo grande, potrebbe scivolare o spostarsi sulla testa durante la guida. Ciò potrebbe causare il distacco del casco in caso di incidente o l'ostruzione della visuale durante la guida, con conseguenti lesioni personali o morte. Per comprendere perfettamente come indossare e assicurare il proprio casco vedi il volantino "Come utilizzare il casco correttamente" che si trova all'interno della confezione.

I contenuti di questo manuale sono soggetti ad aggiornamenti senza notifica. Le illustrazioni di questo manuale possono differire dal prodotto acquistato. I copyrights di questo manuale appartengono a SHOEI CO., LTD. Riproduzioni e copie di questo manuale senza permesso scritto sono proibite.

**Überprüfen Sie den Inhalt der Verpackung**

Nach dem Öffnen der Verpackung überprüfen Sie bitte den Inhalt auf Vollständigkeit.

1. Helm
2. Helmbeutel
3. Bedienungsanleitung
4. „Richtige Verwendung Ihres Helms“
5. Warnaufkleber (E-3-Markierung: für ECE-R22-Produkte)
6. 2 SHOEI Aufkleber
7. PINLOCK®-Pin
8. Wartungswerkzeug
9. Silikon-Öl
10. Warnschild (Bedienungsanleitung für reflektierende Aufkleber: für Frankreich und Chile)
11. Reflektierende Aufkleber (für Frankreich und Chile)

**Controllo del contenuto della confezione**

Dopo aver aperto l'imballo controllare che tutte le parti sotto elencate siano incluse.

1. Casco
2. Sacca portacasco
3. Manuale d'istruzioni
4. "Come utilizzare il casco correttamente"
5. Etichetta di avvertenza (targhetta E-3: per prodotti ECE R22)
6. Adesivi con logo SHOEI (2)
7. Proiezione PINLOCK®
8. Strumento di servizio
9. Olio al silicone
10. Etichetta di avvertenza (Manuale di istruzioni per adesivi riflettenti: per Francia e Cile)
11. Adesivi riflettenti (per Francia e Cile)

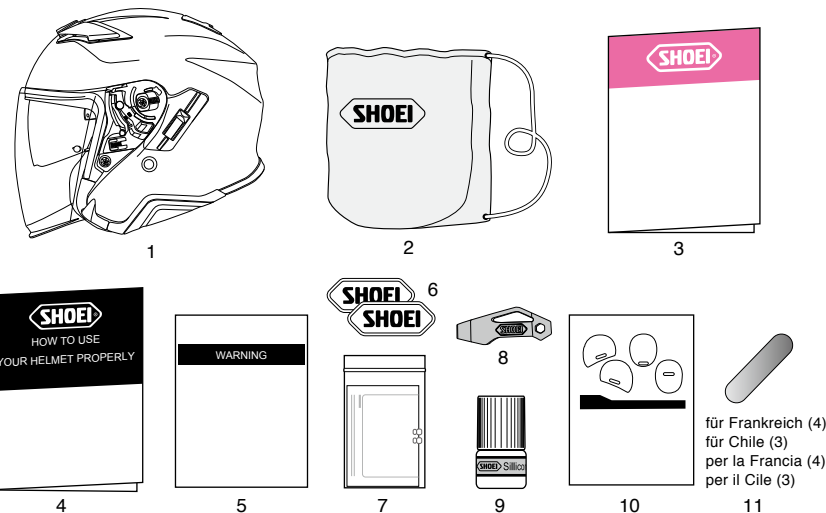

**!** Wie empfehlen Ihnen, den Helmkarton mit seinen Verpackungspolstern auf zu bewahren, falls Sie den Helm zur Reparatur einschicken müssen. Wenn Sie die Verpackungsmaterialien entsorgen, halten Sie sich bitte an die gesetzlichen Vorgaben.

**!** Vi suggeriamo di conservare la scatola e l'imballatura nel caso dobbiate spedire il prodotto o parti di esso per riparazione. Se gettate via questi materiali fatelo seguendo le leggi e le normative corrette.

Rechts | Links  
Destra | Sinistra

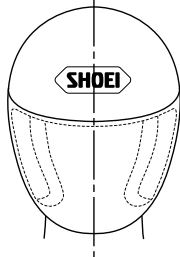

In dieser Anleitung sind die Begriffe „Links“ und „Rechts“ aus Sicht des Helmträgers zu verstehen.

Con "destra" e "sinistra" in questo manuale sono da intendersi quelle del pilota che indossa il casco.

## Deutsch

### Beschreibung der Bestandteile

1. Belüftungssystem Antibeschlags-Visier
2. CJ-2-Visier
3. Sperrhebel Sonnensvisier
4. QSV-2 Sonnensvisier
5. Halter des Sonnensvisiers
6. Oberer Lufteinlass
7. Helmschale
8. Stoßabsorbierender EPS-Kern
9. Oberer Luftauslass
10. Visier-Befestigung
11. Betätigungshebel für Sonnensvisier
12. Kinnriemen

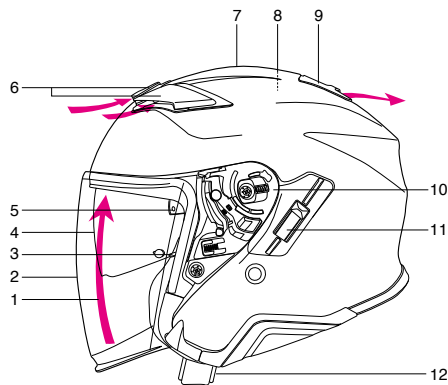

## Italiano

### Descrizione delle parti

1. Sistema di ventilazione visiera anticondensa
2. Visiera CJ-2
3. Leva di blocco della visiera parasole
4. Visiera parasole QSV-2
5. Supporto della visiera parasole
6. Presa d'aria superiore
7. Calotta
8. Calotta interna
9. Uscita d'aria superiore
10. Base visiera
11. Leva visiera parasole
12. Cinturino

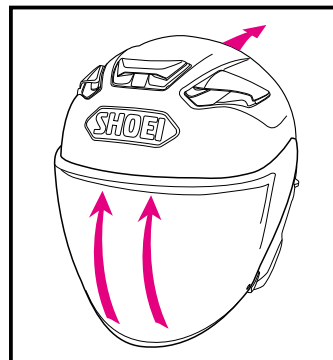

Belüftungssystem Antibeschlags-Visier  
Sistema di ventilazione visiera anticondensa

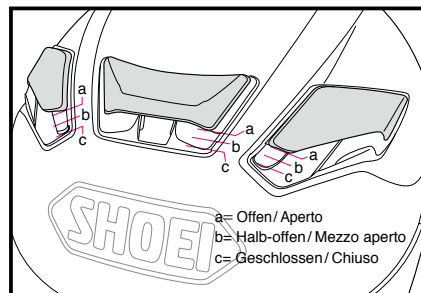

Oberer Lufteinlass / Presa d'aria superiore

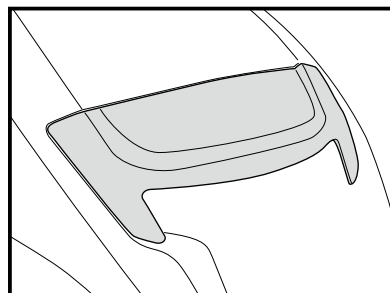

Oberer Luftauslass / Uscita d'aria superiore

**!** Das Öffnen der Ventilationen des Helmes kann das Geräuschniveau erhöhen.

**!** Aprire le valvole sul casco può provocare un aumento dei livelli di rumore.

## Deutsch

### Öffnen und Schließen des Visieres

Das Visier rastet im ganz geschlossenen Zustand ein. Wir empfehlen das Visier immer in dieser Position zu fahren. Um das Visier zu öffnen, heben sie die untere, linke Visierkante leicht vom Helm ab, um die Verriegelung zu lösen und bewegen Sie darauf das Visier nach oben.



## Italiano

### Aprire e chiudere la visiera

Quando la visiera è completamente chiusa scatta in posizione. Raccomandiamo di utilizzare la visiera in questa posizione nel guidare la motocicletta. Per aprire la visiera, utilizzare la mano sinistra e tirare il lato della visiera leggermente verso l'esterno per sbloccarla dal fermo.

### Auftragen des Silikonöls

Zur besseren Abdichtung des Visiers tragen Sie das beigegefügte Silikonöl auf die Visierdichtung auf. Entfernen Sie zunächst Staub und Schmutz und tragen Sie dann eine kleine Menge Silikon-Öl auf die bezeichneten Teile auf, wie in der Zeichnung zu sehen. Wischen Sie überschüssiges Öl ab. Wenn Silikonöl das Visier verschmutzt, kann es Ihre Sicht beeinträchtigen. Wenn Silikonöl zudem auf einer Helmschale mit matter Farbe anhaftet, verursacht es Flecken auf der Helmschale. Bitte achten Sie besonders darauf, nicht zu viel Silikonöl aufzutragen. Prüfen Sie regelmäßig auf ausreichende Schmierung.

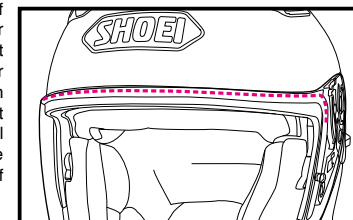

### Applicazione di olio al silicone

Per una migliore tenuta della visiera, applicare l'olio al silicone accluso sulla modanatura della finestra. Prima di tutto, rimuovere sporco o polvere, quindi applicare una piccola quantità di olio sulla parte designata, come da disegno. Togliere con un panno l'olio in eccesso. Se l'olio al silicone macchia la visiera, potrebbe ostacolare la visuale. Inoltre, se l'olio al silicone aderisce alla calotta con colore verniciato opaco, provoca una macchia sulla calotta. Prestare un'attenzione aggiuntiva a non applicare troppo olio al silicone. Controllare regolarmente che la lubrificazione sia adeguata.

### Ohrpolster

Die Ohrpolster wurden entworfen, um Windgeräusche zu unterdrücken. Die Ohrpolster können entfernt werden. Um die Ohrpolster zu entfernen oder einzusetzen, siehe die Abschnitte „Entnahme von Polstern“ und „Montage der Polster“.

### Auricolari

Gli auricolari sono progettati per ridurre il rumore del vento. I cuscinetti auricolari possono essere rimossi. Per rimuovere o installare gli auricolari, vedere le sezioni "Rimozione dei componenti interni" e "Installazione dei componenti interni".

**!** Mit montierten Earpads kann das Geräusch naher Fahrzeuge gedämpft sein. Bitte beachten Sie diesen Umstand.

**!** Con gli auricolari installati il suono dei veicoli vicini viene ridotto. Siate coscienti di questo mentre guidate.

## CJ-2-Visier

**!** Bevor Sie das Visier zum ersten Mal nach dem Kauf des Helmes verwenden, vergewissern Sie sich, dass die Schutzfolie abgezogen ist.

Wenn Sie das CJ-2-Visier vollständig schließen, rastet die Visierlasche am Haken ein. Wir empfehlen Ihnen, das Visier während der Fahrt mit dem Motorrad in dieser Stellung zu verwenden (Zeichnung A).

## Leicht offene Position

Wenn das Visier beschlagen ist, kann der Beschlag entfernt werden, indem das Visier in eine leicht geöffnete Position wie in Zeichnung B gebracht wird und das Motorrad mit niedriger Geschwindigkeit gefahren wird, damit die Luft im Helm zirkulieren kann.

## ACHTUNG

Fahren Sie nicht mit dem Visier in leicht geöffneter Stellung mit hoher Geschwindigkeit. Das Visier kann sich unerwartet vollständig öffnen, was zu gefährlichen Situationen führen kann.

## Abnehmen des CJ-2-Visiers

1. Öffnen Sie das Visier vollständig wie in Zeichnung 1.
2. Heben Sie das Visier an, indem Sie den Hebel wie in Zeichnung 2 nach unten ziehen und die Haken (A) und (B) lösen. Dann entfernen Sie den beweglichen Haken (C) des Visiers in Pfeilrichtung gemäß Zeichnung 3.
3. Gehen Sie auf der anderen Seite ebenso vor.

## Visiera CJ-2

**!** Prima di utilizzare la visiera per la prima volta dopo l'acquisto, rimuovere la pellicola di protezione.

Abbassando completamente la visiera CJ-2, la linguetta della visiera si ancorerà al gancio. Raccomandiamo di usare la visiera in questa posizione durante la guida della motocicletta (Disegno A).

## Posizione leggermente aperta

Quando la visiera è appannata, l'appannamento può essere rimosso impostando la visiera in una posizione leggermente aperta come da Disegno B e conducendo la motocicletta a bassa velocità per far circolare l'aria all'interno del casco.

## AVVERTENZA

Non guidare con la visiera in posizione leggermente aperta ad alta velocità. La visiera può aprirsi completamente in modo imprevisto ed essere molto pericolosa.

## Rimozione della visiera CJ-2

1. Aprire la visiera fino alla posizione di apertura completa come da Disegno 1.
2. Sollevare la visiera tirando un grilletto verso il basso e rilasciare i ganci (A) e (B) come da Disegno 2. Quindi, rimuovere il gancio di spostamento (C) della visiera nella direzione indicata dalla freccia come da Disegno 3.
3. Seguire la stessa procedura per l'altro lato.

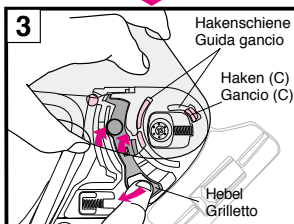
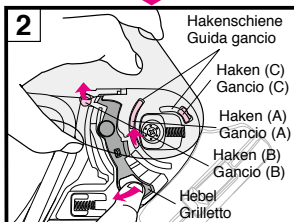
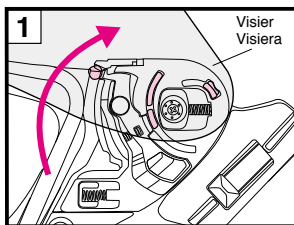
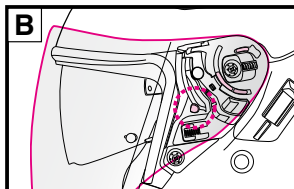
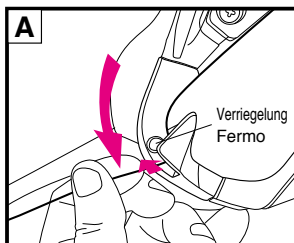

## Anbringen des CJ-2-Visiers

1. Stellen Sie das Visier in die vollständig geöffnete Stellung und setzen Sie den Haken (C) des Visiers gemäß der Zeichnung 4 ein.
2. Drücken Sie die in Zeichnung 5 mit Pfeilen gekennzeichneten Bereiche des Visiers, bis Sie ein Klicken hören. Setzen Sie dann die Haken (A) und (B) sicher in Position wie in Zeichnung 6.
3. Gehen Sie auf der anderen Seite ebenso vor.
4. Öffnen und schließen Sie das Visier mehrmals und überzeugen Sie sich davon, dass alle Haken sicher befestigt sind.

## ACHTUNG

Wenn der Haken und die Aufnahmevorrichtung nicht sicher an der Visierbefestigung eingerastet sind, kann sich das Visier während der Fahrt lösen und es kann zu einem Unfall kommen. Öffnen und schließen Sie nach dem Anbringen des CJ-2-Visiers das Visier mehrmals und überzeugen Sie sich davon, dass der Haken und die Aufnahmevorrichtung sicher einrasten (Zeichnung 6). Überzeugen Sie sich bei vollständig geschlossenem Visier davon, dass die Visierlasche vom Haken umschlossen wird.

## Installazione della visiera CJ-2

1. Regolare la visiera alla posizione completamente aperta e inserire il gancio (C) della visiera come da Disegno 4.
2. Premere le aree con le frecce della visiera indicate nel Disegno 5 finché non scatta in posizione. Quindi inserire i ganci (A) e (B) saldamente nelle posizioni indicate nel Disegno 6.
3. Seguire la stessa procedura per l'altro lato.
4. Aprire e chiudere la visiera varie volte e assicurarsi che tutti i ganci siano fissati saldamente.

## AVVERTENZA

Se il gancio e l'ingranaggio non sono saldamente fissati nella base della visiera, la visiera potrebbe sganciarsi durante la guida e causare un incidente imprevisto. Dopo aver installato la visiera CJ-2, aprire e chiudere varie volte la visiera per confermare che il gancio e l'ingranaggio siano montati saldamente (Disegno 6). Con la visiera completamente chiusa, confermare che la linguetta della visiera sia fissata correttamente dal gancio.

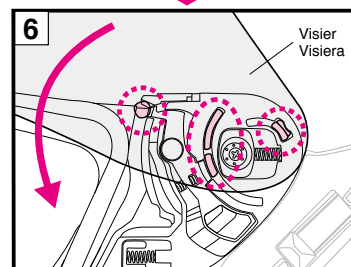
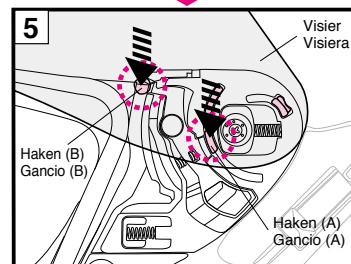
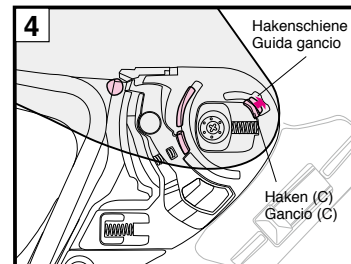

## Einstellen des CJ-2 Visiers

Justieren Sie die Position der Grundplatte wie folgt, falls das Visier nicht richtig an der Dichtung anliegt oder es nicht korrekt schließt.



**Achten Sie darauf:** Ob die Innenseite des oberen Endes des Visiers die Dichtung berührt.

Justieren Sie so lange bis dieser Teil die obere Dichtung berührt.

Querschnitt der Dichtung  
Querschnitt des Visiers

### ■ Im Falle eines Spalts zwischen Visier und Dichtung:

- 1 Entfernen Sie das Visier vom Helm. Dann lösen Sie die vier Schrauben (zwei an jeder Seite).

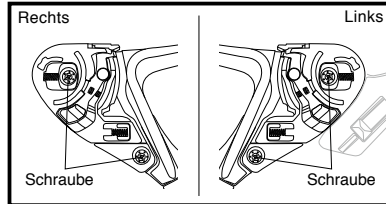

- 2 Richten Sie das untere Grundplattenloch am unteren Schraubenloch aus und ziehen danach die Schraube fest.

- 3 Als Nächstes, richten Sie bitte das obere Grundplattenloch am oberen Schraubenloch aus und ziehen danach ebenfalls die Schraube fest.

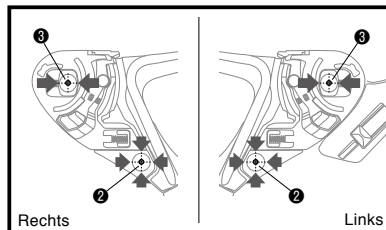

- 4 Folgen Sie der selben Anweisung, um die andere Seite anzubringen.
- 5 Installieren Sie das Visier.
- 6 Gehen Sie sicher, dass die Haken richtig in der Hakenschiene sitzen.

### ■ Falls dort nach dem Einstellen der Grundplatte weiterhin ein Spalt besteht :

- 7 Lösen Sie die obere Schraube der rechten Grundplatte (lassen Sie die untere Schraube mittig im Grundplattenloch festgezogen) und drehen die Grundplatte ein wenig gegen den Uhrzeigersinn. Installieren Sie das Visier und überprüfen sie anschließend, ob der Spalt zwischen dem Visier und der Dichtung verschwunden ist.

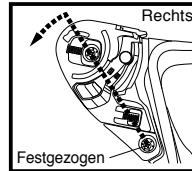

### ■ Falls der Spalt nach dem nachjustieren in Schritt 7, immer noch besteht:

- 8 Lösen Sie die obere Schraube der linken Grundplatte (lassen Sie die untere Schraube mittig im Grundplattenloch festgezogen) und drehen die Grundplatte ein wenig im Uhrzeigersinn. Installieren Sie das Visier und überprüfen sie anschließend, ob der Spalt zwischen dem Visier und der Dichtung verschwunden ist.

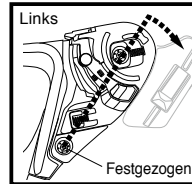

### ■ Wenn das Visier zu eng an der Visierdichtung anliegt.

- 9 Lockern Sie die obere Schraube in der rechten Grundplatte (die untere Schraube in der Mitte der Grundplattenöffnung muss angezogen bleiben). Drehen Sie die Grundplatte ein wenig im Uhrzeigersinn und ziehen Sie die obere Schraube an. Setzen Sie das Visier ein. Vergewissern Sie sich, dass es sich leicht öffnen und schließen lässt und kein Spalt zwischen Visier und Visierdichtung vorhanden ist. Sollte es weiterhin zu eng anliegen, stellen Sie die linke Grundplatte auf die gleiche Weise ein.

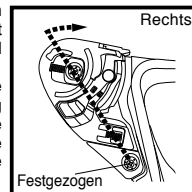

## Regolazione della visiera CJ-2

Regolare una posizione della base nella seguente procedura se la visiera non è a stretto contatto con la modanatura o se non chiude correttamente.



**Controllare:** se l'interno dell'estremità superiore della visiera tocca la modanatura.

Regolare finché questa porzione tocca la modanatura superiore.

Sezione trasversale della modanatura  
Sezione trasversale della visiera

### ■ Nel caso ci sia uno spazio tra la visiera e la modanatura:

- 1 Rimuovere la visiera dal casco. Quindi, allentare 4 viti (2 su ogni lato).

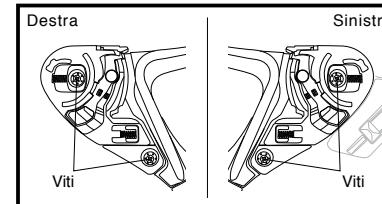

- 2 Allineare il centro del foro inferiore della base con il foro della vite inferiore e stringere a fondo la vite.

- 3 Allineare quindi il centro del foro superiore della base con il foro della vite superiore e stringere a fondo la vite come da disegno.

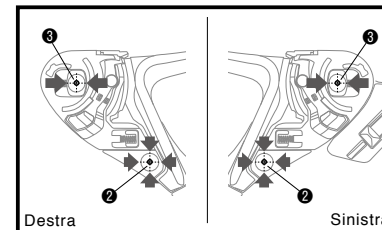

- 4 Seguire la stessa procedura per installare l'altro lato.
- 5 Installare la visiera.
- 6 Confermare che i ganci si incastrino correttamente nelle guide del gancio.

### ■ Se uno spazio rimane dopo aver regolato la posizione della base:

- 7 Nella base destra allentare la vite superiore (mantenere la vite inferiore serrata nel centro del foro della base) e ruotare la base un pochino in senso antiorario. Installare la visiera e controllare che lo spazio tra la visiera e la modanatura sia stato eliminato.

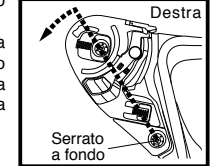

### ■ Se rimane ancora lo spazio dopo aver rirregolato la base nel punto 7:

- 8 Nella base sinistra allentare la vite superiore (mantenere la vite inferiore serrata nel centro del foro della base) e ruotare la base un pochino in senso orario. Installare la visiera e controllare che lo spazio tra la visiera e la modanatura sia stato eliminato.

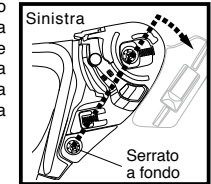

### ■ Nel caso in cui la visiera sia stretta eccessivamente e tocca il bordo di guarnizione dell'apertura.

- 9 Allentare la vite superiore nella piastra base destra (tenendo serrata la vite inferiore al centro del foro della piastra base) e ruotare leggermente la base in senso orario, serrando la vite superiore. Installare la visiera e controllare che si apra e si chiuda facilmente e che non ci sia un interspazio tra visiera e bordo di guarnizione dell'apertura. Se fosse ancora troppo stretta, regolare con la stessa procedura la piastra base sinistra.

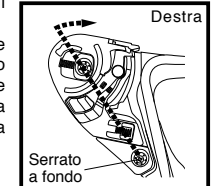

## Wichtiger Hinweis zum Umgang mit dem CJ-2-Visier

- Verwenden Sie nicht das getönte oder Spectra-Visier und das Sonnenvisier zusammen. Dadurch wird Ihre Sicht eingeschränkt, was sehr gefährlich sein kann.
- Schmutz und Kratzer auf dem Visier können die Sicht während der Fahrt beeinträchtigen und zu gefährlichen Situationen führen! Wenn das CJ-2-Visier verschmutzt oder verkratzt ist, dürfen Sie es nicht mehr verwenden. Nehmen Sie das Visier ab und reinigen oder ersetzen Sie es.
- Reinigen Sie das CJ-2-Visier mit einer Lösung aus milder, neutraler Seife und Wasser. Spülen Sie es gründlich mit sauberem Wasser ab und trocknen Sie es mit einem weichen Tuch ab. **Benutzen Sie auf keinen Fall diese Reinigungsmittel: über 40 °C heißes Wasser; Salzwasser; saure oder alkalische Reinigungsmittel; Waschbenzin; Verdünnern; Benzin oder andere organische Lösungsmittel; Glasreiniger; oder andere Reinigungsmittel, die organische Lösungsmittel enthalten.** Durch die Verwendung dieser Reinigungsmittel können die chemischen Eigenschaften des Visiers verändert werden, und die Sicherheit kann beeinträchtigt werden.
- Fahren Sie nicht mit einem beschlagenen Visier. Das könnte Ihre Sicht beeinträchtigen und zu gefährlichen Situationen führen. Wenn das CJ-2-Visier beschlagen ist, öffnen Sie das Visier, damit Luft durch den Helm strömen kann und die Feuchtigkeit vom Visier entfernt wird. Die Verwendung der beschlaghemmenden PINLOCK® „EVO“-Scheibe (optionale Teile) ist ebenfalls effektiv, um Beschlag zu vermeiden.
- Verwenden Sie immer eine beschlaghemmende Original-SHOEI-PINLOCK® „EVO“-Scheibe (optionale Teile) für das CJ-2. Um die beschlaghemmende PINLOCK® „EVO“-Scheibe (optionale Teile) zu montieren, lesen Sie die beiliegende Bedienungsanleitung.
- Entfernen Sie die Schutzfolie vor dem ersten Gebrauch des Visiers.
- Nach der Reinigung oder dem Austausch der Grundplatten schließen Sie das Visier und achten Sie darauf, dass es rundum mit der Visierdichtung in Berührung kommt. Wenn ein Spalt zwischen dem Visier und der Visierdichtung besteht, stellen Sie die Position der Grundplatte ein und beseitigen Sie den Spalt, da er zu einem Eindringen von Wind oder Lärm führen kann.
- Zum Anziehen der Schrauben verwenden Sie einen Kreuzschlitzschraubendreher der Größe 2 vertikal und drehen ihn vorsichtig. Bei Verwendung eines falschen Schraubenziehers oder elektrischen Schraubenziehers können Schrauben beschädigt werden. Benutzen Sie eine Original-Schraube aus Aluminium für den Austausch. Wenn eine Schraube zu fest angezogen wird, kann sie beschädigt werden. (empfohlenes Anzugsmoment: 80 cN-m oder etwa 8 kgf-cm)
- Bringen Sie keine Aufkleber oder Klebeband auf dem Visier an.

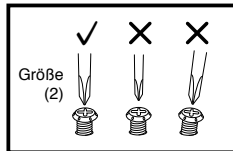

## ⚠️ ACHTUNG

### Getönte CJ-2-Visiere sind nicht für den Verkauf oder Gebrauch in den USA bestimmt.

Verwenden Sie keine getönte, integrierte Sonnenblende mit einem nach DOT-Norm homologierten Helm in den USA. Falls ein getöntes Visier zusammen mit einer integrierten Sonnenblende benutzt wird, sind die Anforderungen der Lichtdurchlässigkeitsrate nach **VESC-8\*** nicht mehr erfüllt. Ihre Sicht ist mit einem getönten Visier eingeschränkt und kann einen Unfall verursachen, zu schweren Verletzungen oder sogar zum Tod führen, da die Sicherheit im Straßenverkehr nicht mehr gewährleistet ist. Verwenden Sie kein getöntes Visier, da es die Anforderungen des Standards nicht erfüllt.

### Beachten Sie:

#### **VESC-8: Vehicle Equipment Safety Commission regulation NO.8 for motorcyclist eye protection**

Dieser Standard ist weit verbreitet und wird in 36 Staaten der USA mit dem motorcyclist eye protection use law angewandt.

## Avviso importante sulla gestione della visiera CJ-2

- Non usare una visiera colorata o Spectra e una visiera parasole insieme. Altrimenti, la visione sarà limitata e ciò potrebbe essere molto pericoloso.**
- Sporco e graffi sulla visiera potrebbero ostruire la visuale durante la guida e possono essere molto pericolosi! Se la visiera CJ-2 si sporca o si graffia, interromperne immediatamente l'uso. Rimuovere la visiera e pulirla o sostituirla.
- La visiera CJ-2 deve essere lavata con una soluzione di sapone neutro delicato e acqua. Risciacquare bene con acqua pulita e asciugare con un panno morbido. **Non utilizzare i seguenti materiali per la pulizia: acqua calda oltre 40°C, acqua salata, detergente acido o alcalino, benzene, solventi, benzina o altri solventi organici, detergente per vetri o altri detergenti contenenti solventi organici.** Se viene utilizzato uno di questi detergenti, la natura chimica della visiera potrebbe essere alterata e la sicurezza potrebbe essere ostacolata.
- Non guidare con una visiera appannata. Ciò potrebbe ostruire la visuale e può essere molto pericoloso. Se la visiera CJ-2 è appannata, aprire la visiera per far circolare l'aria all'interno del casco e rimuovere l'appannamento dalla visiera. L'uso della lente PINLOCK® EVO (parti opzionali) è anche efficace nell'arrestare l'appannamento.
- Utilizzare sempre la lente originale PINLOCK® EVO di SHOEI (parti opzionali) per CJ-2. Per il montaggio della lente PINLOCK® EVO (parti opzionali), leggere le istruzioni allegate all'interno.
- Rimuovere la pellicola di protezione prima di usare la visiera per la prima volta.
- Dopo la pulizia o la sostituzione delle piastre di base, chiudere la visiera e assicurarsi che tocchi la modanatura della finestra tutto intorno. Se vi è uno spazio tra la visiera e la modanatura della finestra, regolare la posizione della piastra di base ed eliminare lo spazio, perché ciò potrebbe causare l'ingresso continuo di vento o rumore.
- Per serrare le viti, applicare un cacciavite a croce n. 2 verticalmente e ruotarlo con attenzione. Se viene usato un cacciavite di dimensioni non corrette o un cacciavite elettrico, una testa della vite potrebbe rompersi. Usare solo una vite originale in alluminio per la sostituzione. Se una vite è serrata eccessivamente, potrebbe rompersi. (Coppia consigliata: 80 cN-m o circa 8 kgf-cm)
- Non posizionare adesivi o nastro sulla visiera.

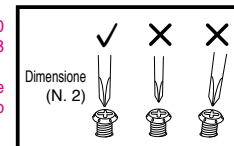

## ⚠️ AVVERTENZA

### La visiera / visore fumé CJ-2 non è in vendita né viene utilizzata negli USA.

Non utilizzare la visiera parasole per attrezzare la visiera / visore fumé su un casco con il marchio DOT negli USA. Se la visiera / visore viene utilizzata / o insieme alla visiera parasole, il requisito del rapporto di trasmissione della luce specificato nella norma **VESC-8\*** non è soddisfatto. Altrimenti, la vostra visione limitata da una visiera / visore fumé potrebbe causare un incidente e ferite gravi o mortali perché la sicurezza per il traffico su strada non è più garantita. Non utilizzare visiere / visori fumé sul vostro casco in un modo che non soddisfa il requisito dello standard.

**NOTA :**  
**VESC-8: Vehicle Equipment Safety Commission regulation NO.8 for motorcyclist eye protection** (Norma n. 8 della Vehicle Equipment Safety Commission per la protezione degli occhi dei motociclisti)  
Questa norma è ampiamente referenziata ed è applicata dai 36 stati negli USA con la legge per l'utilizzo di una protezione per gli occhi per i motociclisti.

## QSV-2 Sonnensvisier

Das Sonnensvisier QSV-2 kann geöffnet und geschlossen werden, wenn die Verriegelungshebel des Sonnensvisiers auf beiden Seiten nach unten zeigen (Zeichnung 1). Ziehen Sie nicht die Sperrhebel des Sonnensvisiers nach oben, außer beim Ausbau und Einbau des Sonnensvisiers. Wenn Sie einen Helm verwenden, während sich die Sperrhebel des Sonnensvisiers in der oberen Stellung befinden, kann das Sonnensvisier nicht geöffnet werden, was gefährlich ist. Bewegen Sie den Betätigungshebel des Sonnensvisiers nicht, wenn der Sperrhebel des Sonnensvisiers nach oben zeigt. Das kann zu mechanischen Fehlfunktionen des Sonnensvisiers führen und das Sonnensvisier funktioniert eventuell nicht richtig. Das QSV-2-Sonnensvisier kann durch Schieben des Betätigungshebels des Sonnensvisiers auf der linken Seite der Helmschale geöffnet und geschlossen werden. Um das Sonnensvisier zu öffnen, ziehen Sie den Betätigungshebel des Sonnensvisiers nach unten, bis er in der in der Zeichnung A gezeigten Position stoppt. Wenn das Sonnensvisier nicht vollständig geöffnet ist, kann es während der Fahrt aufgrund von Vibrationen oder anderen Phänomenen unerwartet nach unten rutschen, sich schließen und Ihre Sicht behindern.

### Entfernen des QSV-2-Sonnensvisiers

1. Achten Sie darauf, dass die Sperrhebel des Sonnensvisiers auf beiden Seiten nach unten zeigen. Im Fall, dass die Sperrhebel des Sonnensvisiers nach oben zeigen, drücken Sie sie wie in Zeichnung 1 nach unten.
2. Senken Sie das QSV-2-Sonnensvisier durch Schieben des Betätigungshebels des Sonnensvisiers (Zeichnung 2).
3. Ziehen Sie die Sperrhebel des Sonnensvisiers mit dem Wartungswerkzeug wie in Zeichnung 3 nach oben.
4. Halten Sie das Sonnensvisier fest und benutzen Sie das Wartungswerkzeug, um den Spalt zwischen dem Halter des Sonnensvisiers und dem Sonnensvisier wie in Zeichnung 4 zu erweitern. Drehen Sie das Sonnensvisier in Pfeilrichtung, um es zu lösen.
5. Wenden Sie dasselbe Verfahren auf der anderen Seite an.

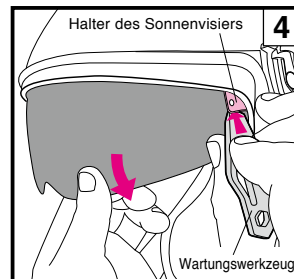
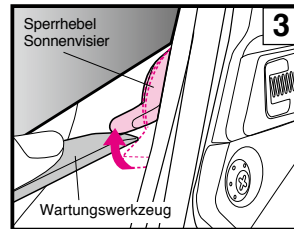
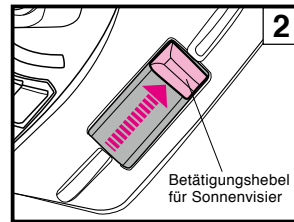
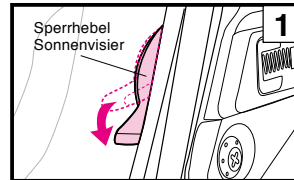
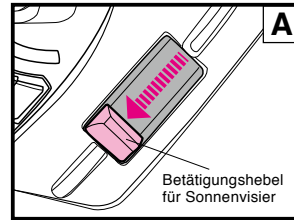

### Einsetzen des QSV-2 Sonnensvisiers

1. Achten Sie darauf, dass die Sperrhebel des Sonnensvisiers nach unten zeigen. Im Fall, dass die Sperrhebel des Sonnensvisiers nach oben zeigen, drücken Sie sie wie in Zeichnung 5 nach unten.
2. Schieben Sie die Betätigungshebel des Sonnensvisiers in die in Zeichnung 6 gezeigte Position.
3. Ziehen Sie die Sperrhebel des Sonnensvisiers mit dem Wartungswerkzeug wie in Zeichnung 7 gezeigt für beide Seiten nach oben.
4. Führen Sie wie in Zeichnung 8 gezeigt den konvexen Teil ① an der Unterkante des QSV-2-Sonnensvisiers in den Halter ein. Drücken Sie den abgerundeten Teil ② des Sonnensvisiers bei nach oben gedrehtem Sonnensvisier in den Halter, bis Sie in Klicken hören.
5. Wenden Sie dasselbe Verfahren auf der anderen Seite an.
6. Entfernen Sie Fingerabdrücke mit einem weichen, trockenen Tuch vom Sonnensvisier.
7. Achten Sie nach dem Einsetzen darauf, dass Sie die Sperrhebel des Sonnensvisiers auf beiden Seiten nach unten drücken (Zeichnung 9).

### ACHTUNG

Wenn das Sonnensvisier nicht richtig eingesetzt ist, kann es während der Fahrt unerwartet herunterfallen und die Sicht des Fahrers einschränken. Nach der Montage des Sonnensvisiers QSV-2 heben und senken Sie das Visier mehrmals, um sicherzustellen, dass der vorstehende Teil des Sonnensvisiers sicher in der Öffnung des Halters sitzt. Vergewissern Sie sich, dass kein Spalt zwischen dem Sonnensvisier und der Halterung ist.

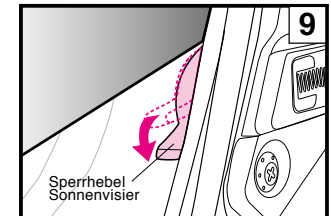
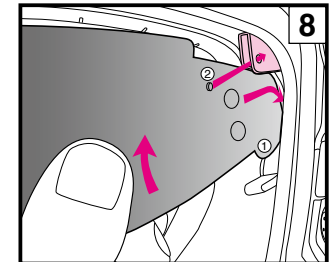
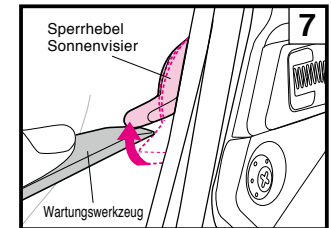
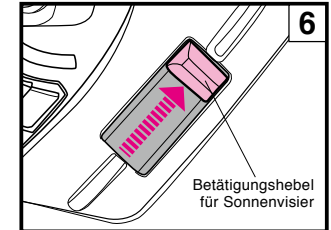
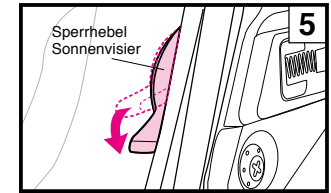

## Visiera parasole QSV-2

La visiera parasole QSV-2 può essere aperta e chiusa quando le leve di blocco della visiera parasole su entrambi i lati sono nella posizione abbassata (Disegno 1). Non tirare le leve di blocco della visiera parasole in alto tranne durante la rimozione e l'installazione della visiera parasole. Quando si utilizza un casco con le leve di blocco della visiera parasole in posizione rialzata, la visiera parasole non può essere aperta ed è pericolosa. Non spostare la leva della visiera parasole con la leva di blocco della visiera parasole in posizione rialzata. Potrebbe causare il malfunzionamento meccanico della visiera parasole e la visiera parasole potrebbe non funzionare correttamente. La visiera parasole QSV-2 può essere aperta e chiusa facendo scorrere la leva della visiera parasole sul lato sinistro della calotta. Per aprire la visiera parasole, tirare la leva della visiera parasole in basso finché non si arresta nella posizione mostrata nel Disegno A. Se la visiera parasole non è completamente aperta, potrebbe scivolare in basso e chiudersi inaspettatamente durante la guida a causa di vibrazioni o altri fenomeni e la visuale potrebbe essere ostruita.

## Rimozione della visiera parasole QSV-2

1. Assicurarsi che le leve di blocco della visiera parasole su entrambi i lati siano nella posizione abbassata. Nel caso in cui le leve di blocco della visiera parasole siano in posizione tirata in alto, spingerle verso il basso come da Disegno 1.
2. Abbassare la visiera parasole QSV-2 facendo scorrere la leva della visiera parasole (Disegno 2).
3. Tirare in alto le leve di blocco della visiera parasole su entrambi i lati utilizzando lo strumento di servizio come da Disegno 3.
4. Tenere la visiera parasole e utilizzare lo strumento di servizio per allargare lo spazio tra il supporto visiera parasole e la visiera parasole, come da disegno 4. Staccare la visiera parasole ruotandola nella direzione indicata dalla freccia.
5. Seguire la stessa procedura per l'altro lato.

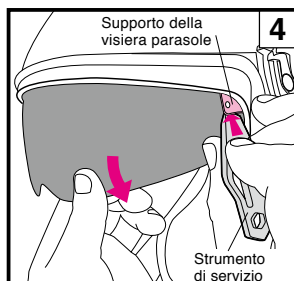
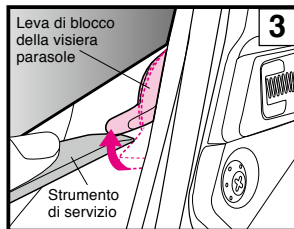
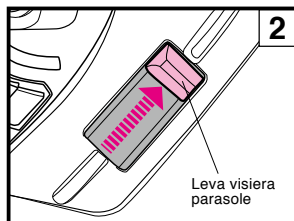
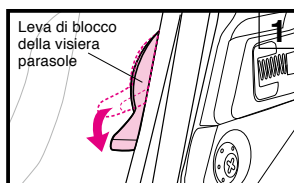
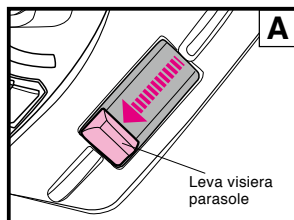

## Installazione della visiera parasole QSV-2

1. Assicurarsi che le leve di blocco della visiera parasole siano in posizione abbassata. Nel caso in cui le leve di blocco della visiera parasole siano in posizione tirata in alto, spingerle verso il basso come da Disegno 5.
2. Far scorrere la leva della visiera parasole nella posizione indicata nel Disegno 6.
3. Tirare le leve di blocco della visiera parasole verso l'alto usando lo strumento di servizio come da Disegno 7 per entrambi i lati.
4. Come indicato nel Disegno 8, inserire la parte convessa ① sul bordo inferiore della visiera parasole QSV-2 nel supporto. Mentre si ruota la visiera parasole verso l'alto, premere la parte arrotondata ② della visiera parasole nel supporto finché non si sente un clic.
5. Seguire la stessa procedura per l'altro lato.
6. Rimuovere le impronte digitali rimaste sulla visiera parasole pulendola con un panno asciutto e morbido.
7. Dopo l'installazione, assicurarsi di premere in basso le leve di blocco della visiera parasole su entrambi i lati (Disegno 9).

## AVVERTENZA

Se la visiera parasole non è installata correttamente, potrebbe cadere in modo imprevisto durante la guida e ostruire la visuale del guidatore. Dopo aver installato la visiera parasole QSV-2, sollevare e abbassare la visiera varie volte per confermare che la sezione sporgente della visiera stessa sia ben fissata nell'apertura del supporto. Controllare che non ci sia spazio tra la visiera parasole e il supporto.

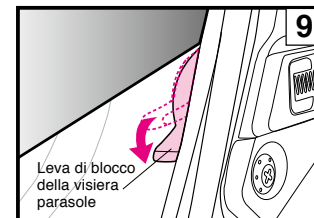
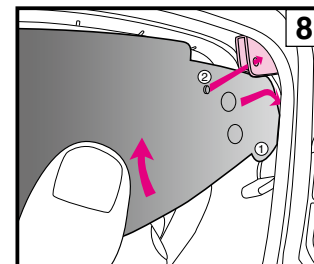
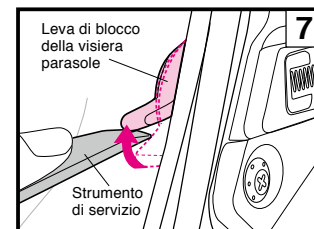
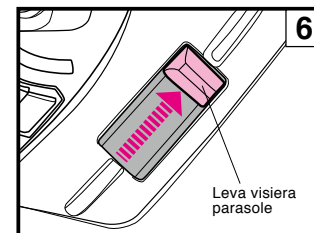
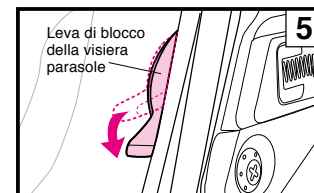

## Wichtiger Hinweis zum Umgang mit der Sonnenblende QSV-2

**!** 1. Öffnen oder schließen Sie das Sonnenvisier **nur mit dem Betätigungshebel des Sonnenvisiers. Heben oder senken Sie das Sonnenvisier niemals direkt mit den Händen. Dies kann zu einer Beschädigung des Hebe- und Senkmechanismus' des Sonnenvisiers führen.**

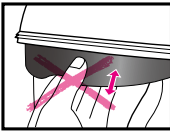

2. Ziehen Sie nicht die Sperrhebel des Sonnenvisiers nach oben, außer beim Ausbau und Einbau des Sonnenvisiers. Das Sonnenvisier kann nicht komplett geöffnet oder geschlossen werden, wenn die Sperrhebel des Sonnenvisiers bei Verwendung eines Helms nach oben zeigen. Es könnte daher Ihre Sicht beeinträchtigen und zu gefährlichen Situationen führen. Wenn Sie einen Helm verwenden, müssen die Sperrhebel des Sonnenvisiers immer nach unten zeigen.
3. Bewegen Sie den Betätigungshebel des Sonnenvisiers nicht, wenn die Sperrhebel des Sonnenvisiers nach oben zeigen. Dies könnte zu einer mechanischen Fehlfunktion des Sonnenvisiers führen und das Sonnenvisier somit nicht richtig funktionieren.
4. Das QSV-2-Sonnenvisier ist nur als Blendschutz konzipiert und hat nicht die Funktion eines Visiers. Fahren Sie nicht bei geöffnetem Visier oder nur mit dem Sonnenvisier.
5. Benutzen Sie das Sonnenvisier nicht zusammen mit einer Sonnenbrille, da das Ihre Sicht gefährlich verdunkelt!
6. Fahren Sie die Sonnenblende ein, wenn Sie durch einen Tunnel, bei Nacht oder anderen Situationen mit wenig Licht fahren.

7. Kratzer und Verunreinigungen auf der Sonnenblende können Ihre Sicht gefährlich beeinträchtigen! Wenn das QSV-2-Sonnenvisier verschmutzt oder verkratzt ist, dürfen Sie es nicht mehr verwenden. Nehmen Sie das Sonnenvisier ab und reinigen oder ersetzen Sie es.
8. Die QSV-2 Sonnenblende sollte mit einer milden Seifenlösung gereinigt und danach gut mit klarem Wasser gespült werden. Spülen Sie es gründlich mit sauberem Wasser ab und trocknen Sie es mit einem weichen Tuch ab. **Benutzen Sie auf keinen Fall diese Reinigungsmittel: über 40 °C heißes Wasser; Salzwasser; saure oder alkalische Reinigungsmittel; Waschbenzin; Verdünnern; Benzin oder andere organische Lösungsmittel; Glasreiniger; oder andere Reinigungsmittel, die organische Lösungsmittel enthalten.** Durch die Verwendung dieser Reinigungsmittel wird das Visier beschädigt und ist nicht mehr sicher.
9. Obwohl das QSV-2-Sonnenvisier beschlaghemmend beschichtet ist, kann es bei niedrigen Temperaturen oder hoher Luftfeuchtigkeit zu einem Beschlagen der Sonnenblende kommen. Öffnen Sie in diesem Fall das Visier oder heben Sie das Sonnenvisier an.
10. Das QSV-1-Sonnenvisier kann nicht für den J-Cruise II verwendet werden. Verwenden Sie das QSV-2-Sonnenvisier für den J-Cruise II.
11. Unter bestimmten Lagerbedingungen kann es zu einer weißen Verfärbung der Außenfläche des QSV-2-Sonnenvisiers durch Feuchtigkeit kommen. In diesem Fall reinigen Sie das Sonnenvisier mit einem weichen Tuch, wie es etwa für Brillen verwendet wird.
12. Bringen Sie keine Aufkleber oder Kleband auf dem QSV-2-Sonnenvisier an. Sie könnten Ihre Sicht beeinträchtigen.

## Avviso importante sulla gestione della visiera parasole QSV-2

**!** 1. Sollevare o abbassare la visiera parasole soltanto utilizzando la leva della visiera parasole. **Non sollevare o abbassare la visiera parasole direttamente con le mani. Questo potrebbe danneggiare il meccanismo di sollevamento e abbassamento della visiera parasole.**

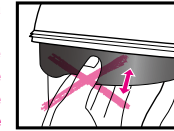

2. Non tirare le leve di blocco della visiera parasole in alto tranne durante la rimozione e l'installazione della visiera parasole. La visiera parasole non può essere aperta o chiusa completamente mentre le leve di blocco della visiera parasole sono in posizione rialzata quando si utilizza un casco. Potrebbe ostruire la visuale e può essere molto pericoloso. Utilizzare sempre un casco quando le leve di blocco della visiera parasole sono nella posizione abbassata.
3. Non spostare la leva della visiera parasole con le leve di blocco della visiera parasole in posizione rialzata. Ciò potrebbe causare il malfunzionamento meccanico della visiera parasole e la stessa potrebbe non funzionare correttamente.
4. La visiera parasole QSV-2 è progettata solo per l'oscuramento e non può funzionare da schermo. Non guidare con la visiera aperta, usando solo la visiera parasole.
5. Non usare la visiera parasole e occhiali da sole contemporaneamente, perché la visuale sarebbe pericolosamente oscurata!
6. Alzare la visiera parasole durante la guida notturna, attraversando un tunnel o in qualunque altra situazione in cui la luce sia scarsa.

7. Sporco e graffi sulla visiera parasole possono ostruire la tua visuale in modo pericoloso! Se la visiera parasole QSV-2 si sporca o si graffia, interromperne immediatamente l'uso. Rimuovere la visiera parasole e pulirla o sostituirla.
8. La visiera parasole QSV-2 dovrebbe essere lavata con una soluzione di sapone neutro e acqua tiepida. Risciacquare bene con acqua pulita e asciugare con un panno morbido. **Non utilizzare i seguenti materiali per la pulizia: acqua calda oltre 40°C, acqua salata, detergente acido o alcalino, benzene, solventi, benzina o altri solventi organici, detersivo per vetri o altri detersivi contenenti solventi organici.** Se viene utilizzato uno di questi detersivi, la natura chimica della visiera parasole/visiera potrebbe essere alterata e la sicurezza potrebbe essere ostacolata.
9. La visiera parasole QSV-2 ha ricevuto un trattamento antiappannante, ma potrebbe appannarsi a temperature basse o con alta umidità. In tal caso, aprire la visiera o sollevare la visiera parasole.
10. La visiera parasole QSV-1 non può essere utilizzata per J-Cruise II. Utilizzare la visiera parasole QSV-2 per J-Cruise II.
11. In determinate condizioni di conservazione, l'umidità potrebbe far diventare bianca la superficie esterna della visiera parasole QSV-2. In tal caso, utilizzare un panno morbido e asciutto come quello per la pulizia degli occhiali e pulire la visiera parasole per riportarla alle condizioni originali.
12. Non applicare adesivi o nastro sulla visiera parasole QSV-2. Potrebbero ostruire la visuale.



## Deutsch

### Beschlaghemmende PINLOCK® „EVO“ Scheibe

Wenn Sie die beschlaghemmende PINLOCK® „EVO“ Scheibe benutzen, lesen Sie die beigefügte Bedienungsanleitung.

1. Nur tagsüber verwenden. Niemals die beschlaghemmende PINLOCK® „EVO“ Scheibe bei Nacht benutzen. Wenn Sie die beschlaghemmende PINLOCK® „EVO“ Scheibe zusammen mit einem durchsichtigen Visier nutzen, wird die Lichtdurchlässigkeit bei ungefähr 80 % liegen. Dieser Wert liegt unter den vorgeschriebenen Lichtdurchlässigkeitsnormen der USA (VESC-8, 85 %) oder Europas (ECE R22, 80 %) und ist dort deswegen nur bei Tage zur Benutzung freigegeben.
2. Die beschlaghemmende PINLOCK® „EVO“ Scheibe ist nicht so resistent gegen Kratzer wie das normale Visier. Behandeln Sie sie mit großer Vorsicht.
3. Die PINLOCK® „EVO“-Scheibe kann bei manchen Fahrpositionen die Sicht des Fahrers beeinträchtigen.
4. Entfernen Sie die Schutzfolie, bevor Sie die PINLOCK® „EVO“-Scheibe verwenden.
5. Die PINLOCK® „EVO“-Scheibe zeigt eine große Effektivität beim Verhindern von Beschlag durch Feuchtigkeitsabsorption. Bei niedrigen Temperaturen in Verbindung mit einer unzureichenden Belüftung, oder hoher Luftfeuchtigkeit kann das Visier mit Feuchtigkeit gesättigt werden, so dass die Feuchtigkeit auf dem Visier kondensiert oder es beschlägt. Diese eingeschränkte Sicht kann zu gefährlichen Situationen führen. Öffnen Sie in diesem Fall das Visier, um Luft innerhalb des Helms zirkulieren zu lassen und die Streifen und den Beschlag vom Helm zu entfernen.
6. Erwerben Sie den DKS105 für den CJ-2 zum Austausch der beschlaghemmenden PINLOCK® „EVO“-Scheibe.

\*PINLOCK® ist ein eingetragenes Warenzeichen der PINLOCK SYSTEMS B.V.

### Wartungswerkzeug

Das Wartungswerkzeug wird in folgenden Fällen benötigt.

- Entfernen des Sonnensvisiers (Siehe „Entfernen des QSV-2-Sonnensvisiers“)
- Entfernen der Grundplattenabdeckung der Freisprecheinrichtung (Siehe „Beim Einbau der Freisprechanlage“)
- Entfernen der Batteriefachabdeckung (Siehe „Beim Einbau der Freisprechanlage“)
- Einstellung der PINLOCK® EVO-Scheibe (Siehe die Zeichnung)

Lesen Sie die Bedienungsanleitung der beschlaghemmenden PINLOCK® EVO-Scheibe, bevor Sie Einstellungen daran vornehmen.

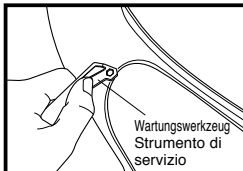

## Italiano

### Lente PINLOCK® EVO

Se si utilizza la lente PINLOCK® EVO, leggere il manuale di istruzioni allegato.

1. Solo per uso diurno. Non utilizzare mai la lente PINLOCK® EVO di notte. Se la lente PINLOCK® EVO è utilizzata con una visiera trasparente, il rapporto di trasmissione della luce sarà circa dell'80%. Questo valore non soddisfa gli standard di trasmissione della luce negli Stati Uniti (VESC-8, 85%) o in Europa (ECE R22, 80%), quindi questo è un accessorio "solo per uso diurno" in queste giurisdizioni.
2. La lente PINLOCK® EVO è fatta di un materiale che si graffia più facilmente rispetto alla visiera esterna/visiera. Deve essere trattata con grande attenzione.
3. La lente PINLOCK® EVO potrebbe ostruire la visuale del guidatore in alcune posizioni di guida.
4. Rimuovere la pellicola di protezione prima di usare la lente PINLOCK® EVO.
5. La lente PINLOCK® EVO dimostra grande efficacia nell'arrestare l'appannamento perché assorbe l'umidità. Tuttavia, se il casco è utilizzato in modo continuo con la presa d'aria inferiore in posizione chiusa in condizioni di bassa temperatura e alta umidità, la lente può diventare satura di vapore acqueo causando la comparsa di strisce e appannamento. Se compaiono strisce o appannamento, ciò potrebbe ostruire la visuale ed essere molto pericoloso! In questo caso, aprire la visiera per far circolare l'aria all'interno del casco in modo da rimuovere le strisce e l'appannamento dal casco.
6. Acquistare DKS105 per CJ-2 per la sostituzione della lente PINLOCK® EVO.

\*PINLOCK® è un marchio commerciale registrato di PINLOCK SYSTEMS B.V.

### Strumento di servizio

Lo strumento di servizio è lo strumento da usare nei casi seguenti.

- Rimozione del visiera parasole (Fare riferimento a "Rimozione della visiera parasole QSV-2")
- Rimozione del coperchio della base dell'interfono (Fare riferimento a "Quando si installa l'interfono")
- Rimozione del coperchio del vano batteria (Fare riferimento a "Quando si installa l'interfono")
- Regolazione della lente PINLOCK® EVO (Fare riferimento al disegno)

Quando si regola la lente PINLOCK® EVO, leggere il manuale di istruzioni fornito con la lente.

## Deutsch

### Austausch der inneren Teile

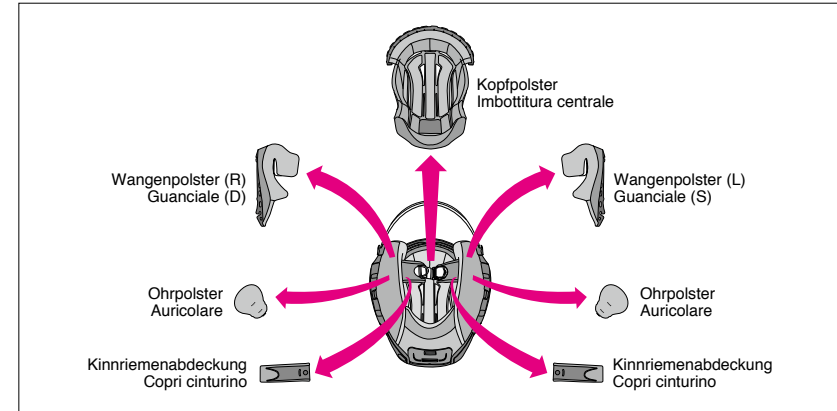

Kopfpolster, rechte und linke Wangenpolster, rechte und linke Kinnriemenabdeckung und das rechte und linke Ohrpolster können zum Waschen herausgenommen werden. Sie können die Passform Ihres Helms weiter anpassen, wenn Sie die Standardpolster gegen optionale Polster austauschen. Schauen Sie auf die Liste und Zeichnung der inneren Teile und überprüfen Sie, ob die Teile angebracht oder entfernt sind. Achten Sie immer darauf, das Kopfpolster, die Wangenpolster und die Kinnriemenabdeckungen vor dem Fahren zu befestigen. Wenn erforderlich, verwenden Sie die folgende Tabelle, um die korrekten inneren Teile zu bestellen, um die Passform Ihres Helms anzupassen.

## Italiano

### Sostituzione dei componenti interni

Imbottitura centrale, guanciali destro e sinistro, copri cinturino destro e sinistro e auricolari destro e sinistro possono essere rimossi per il lavaggio. È inoltre possibile regolare la misura del casco passando alle imbottiture opzionali. Controllare l'elenco e il disegno dei componenti interni e verificare se i componenti sono installati o rimossi. Assicurarsi di fissare sempre l'imbottitura centrale, i guanciali e i copri cinturino prima di mettersi alla guida. Se necessario, usare la seguente tabella per ordinare i componenti interni adatti per regolare la misura del casco.

Helmgröße/Dimensioni casco		XS	S	M	L	XL	XXL
Kopfpolster Imbottitura centrale	Optional (fester Sitz)/ Optional (più stretto)	S17	S13	M13	L13	XL13	XL9
	<b>Standard / Standard</b>	<b>S13</b>	<b>S9</b>	<b>M9</b>	<b>L9</b>	<b>XL9</b>	<b>XL5</b>
	Optional (lockerer Sitz)/ Optional (meno stretto)	S9	S5	M5	L5	XL5	—
Wangenpolster Guanciaie	Optional (fester Sitz)/ Optional (più stretto)	43	39		35		
	<b>Standard / Standard</b>	<b>39</b>	<b>35</b>		<b>31</b>		
	Optional (lockerer Sitz)/ Optional (meno stretto)	35	31		—		

- Die Wangenpolster können bei allen Helmgrößen benutzt werden. Für Helmgröße „M“ wählen Sie zum Beispiel Größe 31, wenn Ihnen der Helm zu stramm sitzt, oder 39, wenn Sie einen festeren Sitz haben möchten (Beides sind optionale Größen).
- Das Kopfpolster ist bei allen Helmgrößen unterschiedlich. Bitte vergewissern Sie sich, welche Helmgröße Sie haben, bevor Sie optionale Polster bestellen.

- Gli stessi guanciali possono essere usati con caschi di dimensioni diverse. Per il casco di taglia M, per esempio, scegliere guanciali di dimensione 31 se si desidera una calzata più lasca o 39 per una calzata più avvolgente (entrambi sono parti opzionali).
- Le imbottiture centrali variano a seconda delle dimensioni del casco. Controllare la taglia del casco prima di procedere all'acquisto.

## Deutsch

### Entnahme von Polstern

#### 1. Entfernen der Wangenpolster

Lösen Sie die 2 Druckknöpfe und entfernen Sie das Polster von der Wangenpolster-Basis (Zeichnung 1), und ziehen Sie die Raste (a) aus dem Wangenpolster-Bügel (A) (Zeichnung 2). Ziehen Sie als nächstes die Raste (b) aus dem Wangenpolster-Bügel (B), wie in Zeichnung 3 gezeigt. Ziehen Sie nicht mit Gewalt. **Ziehen Sie immer zuerst die vordere Raste (a) heraus. Wenn Sie die hintere Raste (b) vor der Raste (a) herausziehen, könnte die Platte beschädigt werden.**

#### 2. Herausnehmen der Ohrpolster

Lösen Sie die 4 Schnallen auf der Platte von der Wangen-Grundplatte, wie in der Zeichnung 4 zu sehen. Entnehmen Sie das Ohrpolster. Nehmen Sie das andere Ohrpolster auf dieselbe Weise heraus.

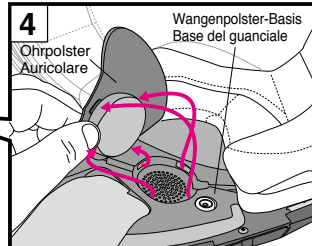
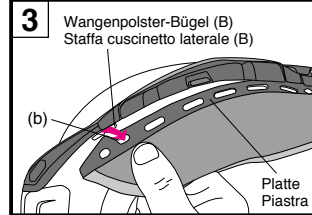
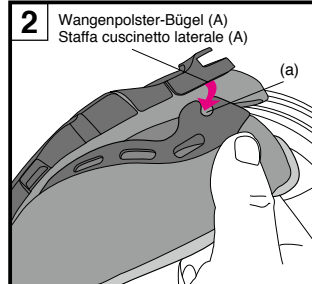
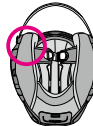
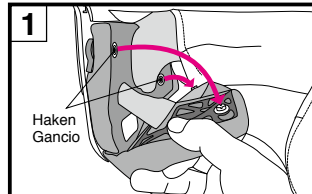
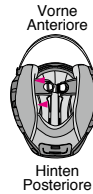

## Italiano

### Rimozione dei componenti interni

#### 1. Rimozione dei guanciali

Sganciare i 2 bottoni a pressione per rimuovere il cuscinetto dalla base del guanciale (Disegno 1) e tirare la tacca (a) dalla staffa cuscinetto laterale (A) (Disegno 2). Quindi, tirare la tacca (b) dalla staffa cuscinetto laterale (B) come da Disegno 3. Non tirare con forza. **Assicurarsi di tirare fuori la tacca anteriore (a) per prima. Tirando fuori la tacca posteriore (b) prima di tirare la tacca (a), la piastra potrebbe essere danneggiata.**

#### 2. Rimozione degli auricolari

Sganciare le 4 chiusure della piastra dalla base del guanciale, come mostrato nel Disegno 4. Rimuovere l'auricolare. Rimuovere l'altro auricolare nella stessa maniera.

## Deutsch

#### 3. Entfernung des Kopfpolsters

Entfernen Sie zuerst das Kopfpolster durch Öffnen der beiden Druckknöpfe an der Rückseite des Helms (Zeichnung 5), und ziehen Sie dann das Vorderteil des Kopfpolsters aus dem Kopfteil, wie in Zeichnung 6 gezeigt.

#### 4. Anziehen der Kinnriemenabdeckung

Entfernen Sie das Wangenpolster und lösen Sie anschließend den Druckknopf der Kinnriemenabdeckung. Entfernen Sie die Abdeckung vom Kinnriemen (Zeichnung 7). Entfernen Sie die andere Kinnriemenabdeckung auf dieselbe Weise.

## Italiano

#### 3. Rimozione dell'imbottitura centrale

Rimuovere l'imbottitura centrale sganciando prima i 2 bottoni a pressione nella parte posteriore del casco (Disegno 5), quindi tirare la parte anteriore dell'imbottitura centrale dalla parte centrale come da Disegno 6.

#### 4. Rimozione dei copri cinturino

Rimuovere il guancialetto, quindi sganciare il bottone a pressione dei copri cinturino. Rimuovere il coperchio dal cinturino (Disegno 7). Rimuovere l'altro copri cinturino nella stessa maniera.

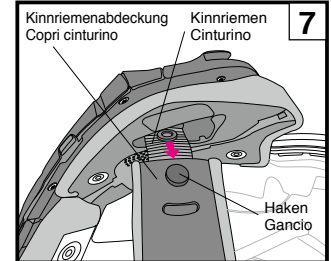
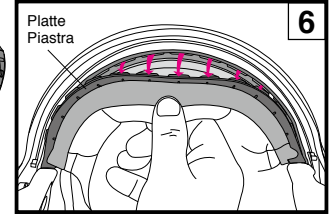
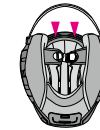
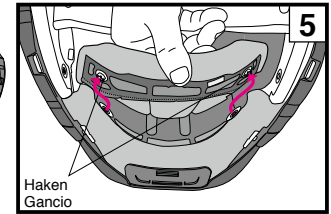

## Montage der Polster

### 1. Einsetzen der Kinnriemenabdeckung

Kinnriemenabdeckung rechts und links austauschbar. Führen Sie den Kinnriemen durch eine Kinnriemenabdeckung und drücken Sie sie zusammen, bis Sie ein Klicken hören (Zeichnung 8).

### 2. Anbringen des Kopfpolsters

Richten Sie die Seite der Frontplatte an der Halterung aus (Zeichnung 9) und schieben Sie die Platte in einen Spalt der Halterung hinein (Zeichnung 10-11). Schnappen Sie die 2 Druckknöpfe im hinteren Bereich des Kopfpolsters gemäß der Zeichnung 12 ein.

### 3. Einsetzen der Ohrpolster

Die Ohrpolster rechts und links sind austauschbar. Legen Sie Teil (A) des Ohrpolsters zwischen das Kopfpolster und den stoßabsorbierenden EPS-Kern, wie in Zeichnung 13 gezeigt. Führen Sie die 4 Laschen auf der Platte in die Rasten der Wangenpolster-Grundplatte ein. Befestigen Sie das Ohrpolster an Ort und Stelle. Setzen Sie das andere Ohrpolster in derselben Weise ein.

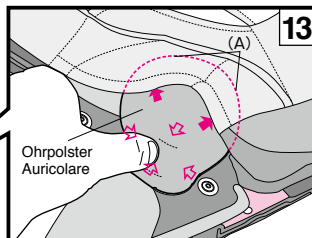
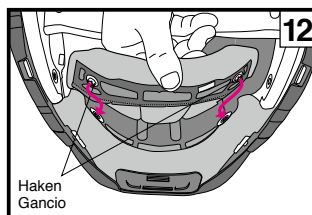
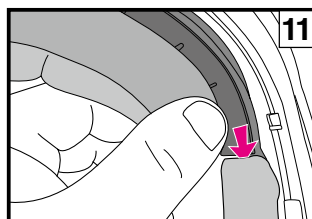
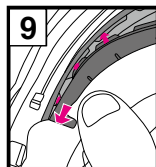
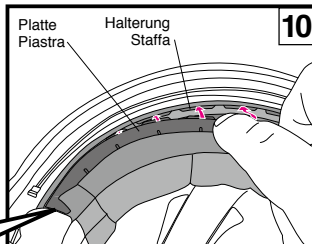
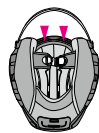
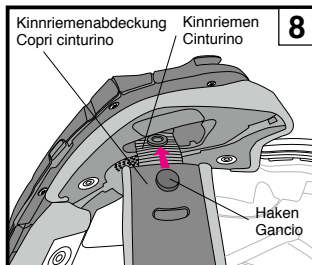

## Installazione dei componenti interni

### 1. Installazione dei copri cinturino

I copri cinturino sono intercambiabili per i lati destro e sinistro. Far passare il cinturino attraverso un copri cinturino e unirli tra loro con il bottone a pressione fino a quando non si sente un clic (Disegno 8).

### 2. Installazione dell'imbottitura centrale

Regolare il lato della piastra anteriore rispetto alla staffa (Disegno 9), quindi far scorrere e inserire la piastra in una fessura della staffa (Disegno 10-11). Fissare in posizione i 2 bottoni a pressione nella parte posteriore dell'imbottitura centrale come da Disegno 12.

### 3. Montaggio dei cuscinetti auricolari

Gli auricolari sono intercambiabili per i lati destro e sinistro. Premere la sezione dell'auricolare (A) tra l'imbottitura centrale e la calotta interna, come da Disegno 13. Inserire le 4 chiusure a scatto della piastra nelle tacche della base del guanciale. Fissare in posizione l'auricolare. Installare l'altro auricolare nella stessa maniera.



### 4. Einsetzen der Wangenpolster

Bevor Sie die Wangenpolster einsetzen, überzeugen Sie sich davon, dass die 2 Haken so wie in der Zeichnung 14 positioniert sind. Sie haken möglicherweise nicht ein, wenn sie nicht richtig positioniert sind. Bestimmen Sie ein rechtes und ein linkes Polster. Führen Sie die Raste (b) in einen Halteclip eines Wangenpolster-Bügels (B) an der Rückseite des Helms ein (Zeichnung 15) und schieben Sie sie zur Rückseite des Helms. Danach nach vorne gehen und die Raste (a) in einen Halteclip eines Wangenpolster-Bügels (A) einführen, wie in Zeichnung 16 gezeigt. Achten Sie darauf, die Platte komplett zur Rückseite des Helms zu schieben, wenn Sie anfangen, den hinteren Teil einzuführen (Zeichnung 15), sonst passt die Raste (a) möglicherweise nicht in den Halteclip. Führen Sie nach dem Einführen der Platten den Kinnriemen durch die Aussparung des Wangenpolsters (Zeichnung 17). Befestigen Sie die Druckknöpfe in der Reihenfolge 1 bis 2, indem Sie die Köpfe der Druckknöpfe fest von der Polsterseite her drücken, bis sie einrasten. Stecken Sie die Ecke des Wangenpolsters (C) in den Halteclip der Wangenpolster-Basis wie in Zeichnung 18 gezeigt und passen Sie die Wangenpolster-Platte sicher in den Halteclip der Wangenpolster-Basis ein. Setzen Sie das Wangenpolster auf der anderen Seite auf die gleiche Weise ein.

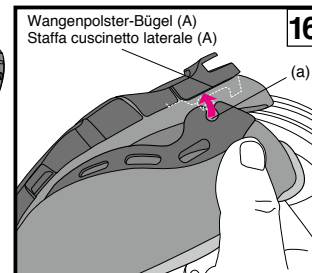
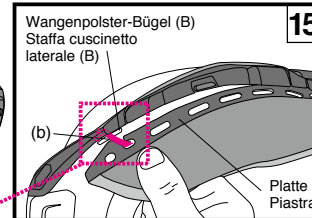
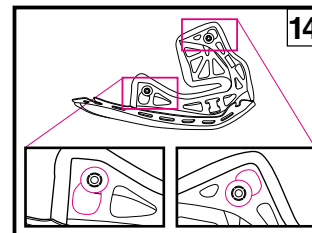
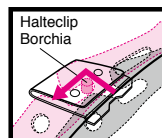

### 4. Installazione dei guanciali

Prima di installare i guanciali, assicurarsi che i 2 ganci siano posizionati correttamente, come mostrato nel Disegno 14. Potrebbero non agganciarsi se non vengono posizionati correttamente. Identificare un cuscinetto destro e uno sinistro. Inserire la tacca (b) in una borchia di una staffa cuscinetto laterale (B) situata sulla parte posteriore del casco (Disegno 15) e farla scorrere verso la parte posteriore del casco. Quindi, eseguire l'operazione sul davanti e inserire la tacca (a) in una borchia di una staffa cuscinetto laterale (A), come da Disegno 16. Assicurarsi di far scorrere completamente la piastra verso il lato posteriore del casco quando si inserisce la sezione posteriore (Disegno 15), altrimenti la tacca (a) potrebbe non adattarsi alla borchia. Dopo aver inserito le piastre, far passare il cinturino attraverso la sezione cava del guanciale (Disegno 17). Agganciare i bottoni a pressione nell'ordine da 1 a 2 premendo con decisione le teste dei bottoni a pressione dal lato del cuscinetto finché non scattano in posizione. Inserire l'angolo del guanciale (C) nella borchia della base del guanciale come da Disegno 18, quindi fissare saldamente la piastra del guanciale nella borchia della base del guanciale. Installare il guanciale sull'altro lato nello stesso modo.

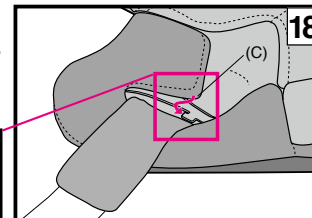
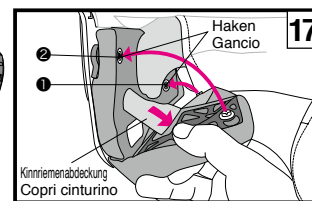

## Wichtige Hinweise zum Umgang mit den Polstern

1. Wenn Sie die Druckknöpfe lösen, halten Sie die Polster nah an den Knöpfen. Beim Schließen der Knöpfe achten Sie auf das deutliche Klicken um sicher zu sein das die Knöpfe richtig geschlossen sind.
2. Die Polster können entweder von Hand gewaschen werden, oder in einem Wäschesäckchen in der Maschine. Bitte seien Sie vorsichtig. Verwenden Sie lauwarmes Wasser. Wringen Sie die Polster vorsichtig aus und legen Sie sie zum trocknen in den Schatten. Um die Plastikteile nicht zu beschädigen, knicken oder verbiegen Sie die Polster nicht. Seien Sie besonders vorsichtig beim Waschen in der Waschmaschine. Nicht im Trockner trocknen, oder mit dem Haartrockner. Die Hitze kann das Material beschädigen. Der EPS-Kern sollte mit einem weichen Tuch und einer neutralen Seifenlösung abgewischt werden. Bitte auch hier im Schatten trocknen lassen und keinen Trockner, Haartrockner oder andere mechanische Hilfsmittel verwenden. Der EPS-Kern ist sehr empfindlich gegenüber Hitze. Wenn der EPS-Kern hohen Temperaturen ausgesetzt war, kontaktiere Sie Ihren Shoei Händler oder die Firma Shoei direkt um eine Einschätzung bezüglich der Sicherheit zu bekommen. Um Beschädigungen zu vermeiden, **benutzen Sie keine der nun angeführten Reiniger: Heisses Wasser über 40°C, Salzwasser, Säure oder Laugen, Benzin, Verdünnung, Glasreiniger oder andere organische Reiniger.**

## Nota importante sulla manipolazione delle parti interne

1. Nell'agganciare o sganciare i bottoni automatici, operare vicino ai bottoni automatici e trattarli con cautela. Allacciare i bottoni automatici saldamente fino a che si fisseranno in sede con un clic.
2. È possibile pulire le parti interne lavandole a mano o in lavatrice dopo averle messe in una retina per il bucato. Trattare le parti con attenzione durante il lavaggio. Utilizzare acqua tiepida. Strizzare delicatamente le parti con un asciugamano asciutto e asciugarle all'ombra. Per prevenire danni alle zone in plastica delle parti interne, non torcerle con forza e non piegare né curvare le zone in plastica. Fare particolare attenzione se si utilizza una lavatrice. Non asciugare le parti interne con un asciugatrice, un asciugacapelli, o qualsiasi altro tipo di asciugatore meccanico, perché il calore può danneggiare il materiale. La linea di assorbimento dell'impatto (sezione in schiuma di polistirene) dovrebbe essere inumidita con un panno morbido imbevuto in una soluzione di sapone neutro delicato e acqua e quindi strofinata. Lasciate che la linea di assorbimento dell'impatto asciughi all'ombra. Non asciugare la linea di assorbimento dell'impatto alla luce del sole né utilizzare qualsiasi genere di asciugatore meccanico, dal momento che la linea di assorbimento dell'impatto è estremamente sensibile al calore. Se la linea di assorbimento dell'impatto viene esposta a un forte calore di qualsiasi genere, contattare il rivenditore o SHOEI direttamente per una valutazione sulla sicurezza. Per prevenire danni, **non utilizzare nessuno dei seguenti materiali di pulizia: acqua calda oltre i 40°C; acqua salata; detergenti acidi o alcalini; benzina, diluente o altri solventi organici; detergenti per il vetro; o qualsiasi detergente che contenga solventi organici.**

## Beim Einbau der Freisprechanlage

Entfernen Sie die Grundplattenabdeckungen der Freisprechanlage, wenn Sie diese einbauen. Legen Sie die Batterie in das Batteriefach unten an der Rückseite des Helms ein.

Beachten Sie beim Ein- und Ausbau der Freisprechanlage die Bedienungsanleitung der Freisprechanlage, die Sie benutzen.

### Entfernen der Grundplattenabdeckung der Freisprechanlage

Führen Sie das Wartungswerkzeug in den Spalt zwischen der Grundplatte und der Abdeckung ein, drücken Sie dabei gegen die Lasche und schieben Sie die Abdeckung nach unten und in Richtung des Pfeils in der Zeichnung 1 ein. Wenn Sie die Abdeckung direkt nach unten schieben, kann die Grundplatte beschädigt werden

### Einbau der Grundplattenabdeckung der Freisprecheinrichtung

Richten Sie die Oberseite der Abdeckung an der Grundlinie der Grundplatte der Freisprecheinrichtung aus (Zeichnung 2).

Schieben Sie die Abdeckung in Pfeilrichtung auf die Grundplatte.

## Quando si installa l'interfono

Quando si installa l'interfono, rimuovere i coperchi della base interfono. Per quanto riguarda la batteria, collocarla nell'apposito vano nella parte posteriore in basso del casco.

Per installare e rimuovere l'interfono, fare riferimento al manuale di istruzioni dell'interfono in uso.

### Rimozione del coperchio della base interfono

Inserire lo strumento di servizio nello spazio tra la base interfono e il coperchio spingendo la linguetta, quindi far scorrere il coperchio verso il basso nella direzione della freccia A come da Disegno 1. Far scorrere il coperchio direttamente al di sotto potrebbe danneggiare la base.

### Installazione del coperchio della base interfono

Allineare la parte superiore del coperchio con la linea base sulla base interfono (Disegno 2).

Far scorrere il coperchio verso l'alto sulla base nella direzione indicata dalla freccia.

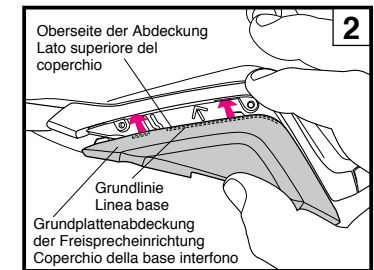
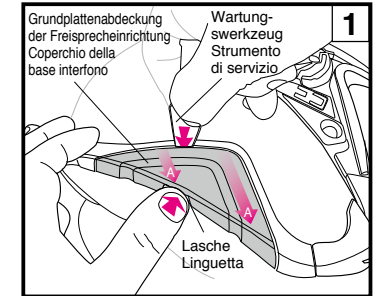

## Deutsch

### Entfernen der Batteriefachabdeckung

Heben Sie die Batteriefachabdeckung mit einem Werkzeug wie dem Wartungswerkzeug an, indem Sie in die Pfeilrichtung in Zeichnung 3 drücken. Wenn Sie die Abdeckung entfernt haben, nehmen Sie das Polstermaterial aus dem Fach heraus.

### Einsetzen der Batteriefachabdeckung

Setzen Sie die Haken (3 Stellen) der Batteriefachabdeckung in die festen Löcher des Batteriegehäuses (Zeichnung 4) ein, bis sie einrasten (Zeichnung 5).

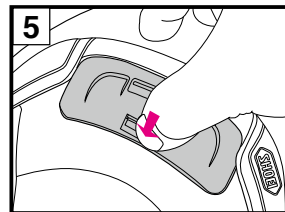
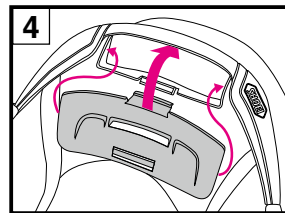
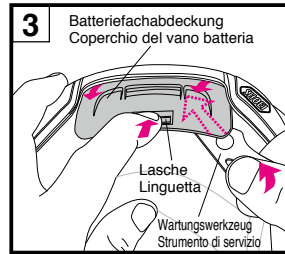

## ACHTUNG

1. Informationen über den Umgang mit der Freisprechanlage finden Sie in der Bedienungsanleitung der Freisprechanlage, die Sie benutzen.
2. Verwenden Sie nur von SHOEI empfohlene Freisprechanlagen, die exklusiv für den J-Cruise II entwickelt wurden. Informationen über von SHOEI empfohlene Freisprechanlagen finden Sie auf der offiziellen (<https://www.shoei.com/>).
3. Wenn die Freisprecheinrichtung verwendet wird, kann das Geräusch von Fahrzeugen in der Nähe überlagert werden, je nach den Lautstärkeinstellungen der Freisprecheinrichtung und der angeschlossenen Geräte. Achten Sie darauf, die Lautstärke so einzustellen, dass ihr Gehör nicht beeinträchtigt wird.
4. Wenn keine Freisprecheinrichtung in den Helm eingebaut ist, müssen Sie die Grundplattenabdeckungen der Freisprecheinrichtung im Helm belassen und der Batteriefachdeckel muss eingesetzt sein.

## Italiano

### Rimozione del coperchio vano batteria

Sollevare il coperchio del vano batteria con uno strumento come lo strumento di servizio spingendo la linguetta nella direzione della freccia nel Disegno 3. Dopo aver rimosso il coperchio, rimuovere il materiale di imbottitura dal vano.

### Installazione del coperchio vano batteria

Inserire i ganci (3 punti) del coperchio vano batteria nei fori fissi dell'alloggiamento della batteria (Disegno 4) finché non scattano in posizione (Disegno 5).

## AVVERTENZA

1. Per informazioni sulla gestione dell'interfono, fare riferimento al manuale di istruzioni dell'interfono in uso.
2. Assicurarsi di utilizzare l'interfono raccomandato da SHOEI, progettato esclusivamente per J-Cruise II. Per informazioni sugli interfono consigliati da SHOEI, fare riferimento al sito web ufficiale di SHOEI (<https://www.shoei.com/>).
3. Quando si usa l'interfono, il suono proveniente dai veicoli vicini può essere compromesso a seconda delle impostazioni del volume dell'interfono e dei dispositivi di connessione. Assicurarsi di regolare il volume di conseguenza, in modo tale che l'udito non venga compromesso.
4. Quando l'interfono non è installato sul casco, assicurarsi di utilizzare il casco con i coperchi base interfono e il coperchio vano batteria montati.

## Deutsch

## ACHTUNG

1. Überprüfen Sie vor dem Einsatz, ob die Visierhaken und die Aufnahmevorrichtung fest angebracht sind.
2. Nutzen Sie den Helm nur mit eingebautem Kopfpolster, Wangenpolster und Kinnriemenabdeckung.
3. Wenn Sie den Helm oder das Visier reinigen, benutzen Sie auf keinen Fall eines der folgenden Reinigungsmittel: Heißes Wasser (Mehr als 40 °C), Salzwasser, Säure, Benzin, Verdüner und andere organische Lösemittel; Glasreiniger oder jeden anderen Reiniger, der organische Lösungsmittel enthält. Durch die Verwendung dieser Reinigungsmittel wird der Helm beschädigt und ist nicht mehr sicher.
4. Wenn während der Fahrt Insekten auf dem Helm gelangen und für längere Zeit auf dem Helm verbleiben, kann die Helmoberfläche angegriffen werden. Bitte entfernen Sie alle Insekten nach jeder Fahrt.
5. Achten Sie darauf, dass Sie SHOEI-Originalteile verwenden, wenn Sie das Visier, das Sonnensvisier oder die Polster austauschen.

## Italiano

## AVVERTENZA

1. Prima dell'utilizzo, controllare che i ganci e gli ingranaggi della visiera siano montati saldamente.
2. Assicurarsi sempre di utilizzare imbottitura centrale, guanciali e copri cinturino quando si utilizza il casco.
3. Per le operazioni di pulizia e manutenzione del casco e della visiera, non utilizzare i seguenti materiali di pulizia: acqua a temperatura superiore ai 40 °C, acqua salata, qualunque detergente alcalino o acido, benzene, solvente, benzina o altri solventi organici, pulitore per vetri e ogni altro detergente contenente solventi organici. Se qualcuno di questi prodotti dovesse essere utilizzato, le proprietà chimiche naturali del casco potrebbero essere alterate e la sicurezza compromessa.
4. Nel caso che insetti dovessero attaccarsi al casco durante la guida, la superficie potrebbe essere corrosa se non sono rimossi prontamente. Devono essere rimossi immediatamente.
5. Assicurarsi di usare componenti originali SHOEI per sostituire visiera, visiera parasole o parti interne.

**Deutsch****Teileliste**

Die folgenden Teile sind zum Austausch oder zur Reparatur erhältlich.

Bei den Teilen ist eine Anleitung zum Einbau enthalten.

- CJ-2-Visier
- CJ-2 Visier Grundplatten 2 (Rechts und Links)
- QRSA-Schrauben
- QSV-2 Sonnenvisier
- Beschlaghemmende PINLOCK® „EVO“ Scheibe (DKS105)
- Oberer Lufteinlass
- Oberer Luftauslass
- Kopfpolster
- Wangenpolster (rechts und links)
- Kinnriemenabdeckungen (rechts und links)
- Ohrpolster (rechts und links)
- Batteriefachabdeckung
- Grundplattenabdeckung der Freisprecheinrichtung

**Italiano****Elenco componenti**

Queste parti opzionali sono disponibili per sostituzione o riparazione.

Per sostituire queste parti, leggere il manuale d'istruzioni fornito con le parti.

- Visiera CJ-2
- 2 piastre di base visiera CJ-2 (destra e sinistra)
- Viti Q.R.S.A.
- Visiera parasole QSV-2
- Lente PINLOCK® EVO (DKS105)
- Presa d'aria superiore
- Uscita d'aria superiore
- Imbottitura centrale
- Guanciali (destra e sinistro)
- Copri cinturino (destra e sinistro)
- Auricolari (destra e sinistro)
- Coperchio del vano batteria
- Coperchio della base interfono

**Español****Português**

<b>Lea esto primero</b>	<b>Leia isto primeiro</b>	<b>59</b>
<b>Compruebe los artículos suministrados</b>	<b>Confirmar os Componentes Embalados</b>	<b>60</b>
<b>Descripción de las piezas</b>	<b>Descrição dos Componentes</b>	<b>61</b>
<b>Apertura y cierre de la pantalla</b>	<b>Abertura e fecho da viseira</b>	<b>62</b>
<b>Aplicación del aceite de silicona</b>	<b>Aplicação de óleo de silicone</b>	<b>62</b>
<b>Acolchados de oreja</b>	<b>Almofadas para Orelhas</b>	<b>62</b>
<b>Pantalla CJ-2</b>	<b>Viseira CJ-2</b>	<b>63 - 64</b>
<b>Ajuste del visor CJ-2</b>	<b>Ajuste do visor CJ-2</b>	<b>65 · 66</b>
<b>Aviso importante sobre el manejo de la pantalla CJ-2</b>	<b>Nota importante sobre o manuseamento da Viseira CJ-2</b>	<b>67 · 68</b>
<b>Pantalla parasol QSV-2</b>	<b>Para-sol QSV-2</b>	<b>69 - 70 71 - 72</b>
<b>Aviso importante sobre el manejo de la pantalla parasol QSV-2</b>	<b>Nota importante sobre o manuseamento do para-sol QSV-2</b>	<b>73 · 74</b>
<b>Lente PINLOCK® EVO</b>	<b>Lente PINLOCK® EVO</b>	<b>75</b>
<b>Herramienta de servicio</b>	<b>Ferramenta de Serviço</b>	<b>75</b>
<b>Cómo reemplazar las piezas interiores</b>	<b>Substituição de Componentes Interiores</b>	<b>76</b>
<b>Cómo desmontar las piezas interiores</b>	<b>Remoção de Componentes Interiores</b>	<b>77 - 78</b>
<b>Anillo en D para el soporte del casco</b>		<b>78</b>
<b>Cómo montar las piezas interiores</b>	<b>Instalação de Componentes Interiores</b>	<b>79 - 80</b>
<b>Nota importante sobre cómo manejar las piezas interiores</b>	<b>Indicação importante sobre o manuseamento de componentes interiores</b>	<b>81</b>
<b>Al instalar el intercomunicador</b>	<b>Ao instalar o Intercomunicador</b>	<b>82 - 83</b>
<b>ADVERTENCIA</b>	<b>AVISO</b>	<b>84</b>
<b>Lista de piezas</b>	<b>Lista de Componentes</b>	<b>85</b>

## Lea esto primero

**Este producto es un casco de motocicleta.**

No lo utilice para propósitos diferentes al de conducir una motocicleta. Si utiliza el casco para cualquier otro propósito, es posible que éste no proporcione la protección necesaria en caso de accidente.

**Ningún casco es capaz de proteger al conductor contra todos los choques previsible a alta y baja velocidad.**

Para una protección máxima de la cabeza, el casco debe encajar adecuadamente y el sistema de retención ha de estar firmemente abrochado bajo la barbilla. Una vez ajustado firmemente en la cabeza, el casco deberá proporcionar una visión periférica suficiente. Si el casco es demasiado grande, es posible que se deslice o se desplace en la cabeza al conducir. Esto podría causar la caída del casco en un accidente o un bloqueo de la visión durante la conducción, lo que podría traer consigo lesiones personales o incluso la muerte. Para aprender a utilizar y asegurar el casco del modo adecuado, consulte el folleto "Cómo usar el casco adecuadamente" suministrado con el casco.

Los contenidos de este manual están sujetos a cambios sin previo aviso.

Es posible que las ilustraciones de este manual difieran del producto real.

Los derechos de autor de este manual pertenecen a SHOEI CO., LTD. Se prohíbe terminantemente la reproducción o copia de este manual sin el consentimiento correspondiente por escrito.

Derecha | Izquierda  
Direita | Esquerda

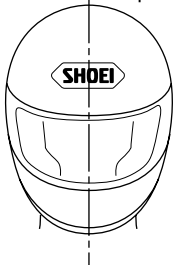

En este manual, los términos "derecha" e "izquierda" corresponden al punto de vista de un conductor que lleva el casco.

Os termos «direita» e «esquerda» utilizados no manual referem-se ao ponto de vista do utilizador do capacete.

## Leia isto primeiro

**Este produto é um capacete de motociclo.**

Deve ser utilizado apenas para andar de motociclo. Em caso de utilização para outro efeito, o capacete poderá não oferecer proteção suficiente em caso de acidente.

**Nenhum capacete protege o utilizador de todos os impactos, a alta ou baixa velocidade.**

Para a máxima proteção, o capacete deve ser do tamanho adequado e o sistema de retenção bem apertado debaixo do queixo. O capacete deve permitir a visão periférica suficiente quando colocado na cabeça. Se o seu capacete estiver muito grande, pode escorregar ou mover-se na sua cabeça durante a condução. Isto pode fazer com que o capacete se solte em caso de acidente ou obstrua a visão durante a condução, resultando em danos pessoais ou morte. Para aprender a usar e fixar adequadamente o seu capacete, consulte o livrete "Como utilizar o capacete corretamente" que é enviado com o seu capacete.

O conteúdo do presente manual está sujeito a alterações sem aviso prévio.

As ilustrações do manual podem ser diferentes do produto em si.

Os direitos de propriedade intelectual relativos ao presente manual pertencem a SHOEI CO., LTD. É proibida a sua reprodução e cópia sem autorização escrita.

## Compruebe los artículos suministrados

Tras abrir la caja del producto, compruebe que todas las piezas y accesorios están incluidos.

1. Casco
2. Bolsa para casco
3. Manual de instrucciones
4. "Cómo usar el casco adecuadamente"
5. Etiqueta de advertencia (etiqueta E-3: para productos ECE R22)
6. Adhesivos de logo SHOEI (2)
7. Pin PINLOCK®
8. Herramienta de servicio
9. Aceite de silicona
10. Etiqueta de advertencia (Manual de instrucciones para las pegatinas reflectantes: para Francia y Chile)
11. Pegatinas reflectantes (para Francia y Chile)

## Confirmar os Componentes Embalados

Após abrir a caixa do produto, confirme a presença de todos os componentes e acessórios.

1. Capacete
2. Saco para Capacete
3. Manual de Instruções
4. "Como utilizar o capacete corretamente"
5. Etiqueta de aviso (Etiqueta E-3: para Produtos ECE R22)
6. Autocolantes com o logotipo da SHOEI (2)
7. Pino PINLOCK®
8. Ferramenta de Serviço
9. Óleo de silicone
10. Etiqueta de aviso (Manual de Instruções para Adesivos Refletores: para a França e o Chile)
11. Adesivos Refletores (para a França e o Chile)

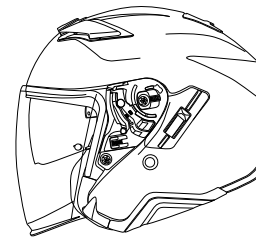

1

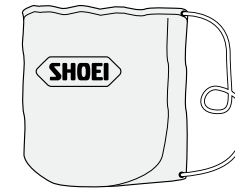

2



3



4

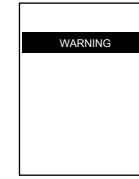

5



7

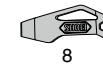

8



9

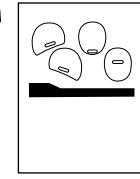

10



11

para Francia (4)  
para Chile (3)  
para a França (4)  
para o Chile (3)



Le recomendamos guardar la caja y su material de embalaje por si necesita enviar el producto o sus piezas para su reparación. Si elimina dichos materiales, cumpla las normativas y leyes pertinentes.



Deve guardar a caixa e o respetivo material almofadado para o caso de precisar de expedir o produto ou os seus componentes para reparação. A eliminação destes materiais deve obedecer à legislação e aos regulamentos aplicáveis.

## Español

### Descripción de las piezas

1. Sistema de ventilación de la pantalla anticondensación
2. Pantalla CJ-2
3. Palanca de bloqueo de la visera parasol
4. Pantalla parasol QSV-2
5. Soporte de la visera parasol
6. Entrada de aire superior
7. Calota
8. Revestimiento de absorción de impacto
9. Salida de aire superior
10. Base de la pantalla
11. Palanca de la pantalla parasol
12. Correa de sujeción

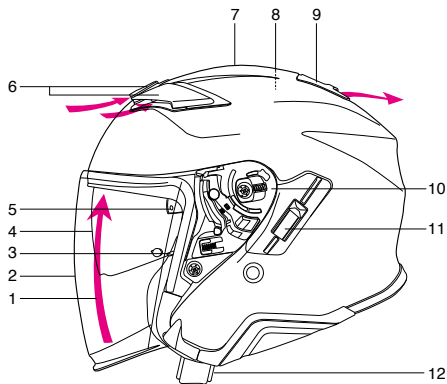

## Português

### Descrição dos Componentes

1. Sistema de Ventilação da Viseira Anti-Condensação
2. Viseira CJ-2
3. Alavanca de Bloqueio da Viseira de Sol
4. Para-sol QSV-2
5. Suporte da Viseira de Sol
6. Entrada de Ar Superior
7. Casco
8. Revestimento de Absorção de Impacto
9. Saída de Ar Superior
10. Base da Viseira
11. Alavanca da do para-sol
12. Correia do queixo

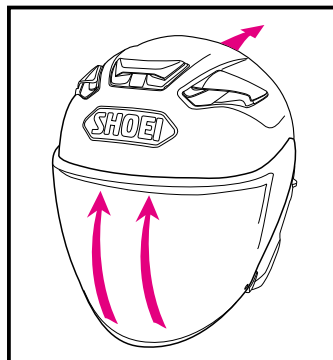

Sistema de ventilación de la pantalla anticondensación  
Sistema de Ventilação da Viseira Anti-Condensação

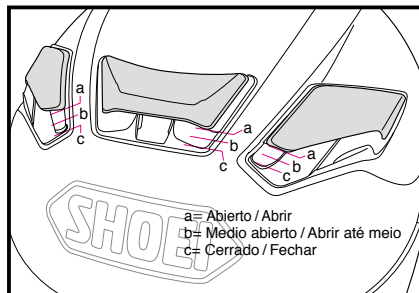

Entrada de aire superior / Entrada de Ar Superior

a= Abierto / Abrir  
b= Medio abierto / Abrir até meio  
c= Cerrado / Fechar

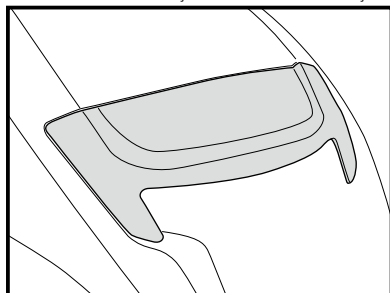

Salida de aire superior / Saída de Ar Superior

**!** Abrir ventilaciones del casco puede aumentar el nivel de ruido.

**!** A abertura dos ventiladores do capacete pode provocar o aumento dos níveis de ruído.

## Español

### Apertura y cierre de la pantalla

Quando la pantalla está totalmente cerrada, queda encajada. Recomendamos llevar la pantalla en esta posición mientras conduce su moto. Para abrir la pantalla, utilice la mano izquierda y tire ligeramente del lateral de la pantalla para sacarla del tope.



## Português

### Abertura e fecho da viseira

A viseira engata quando está completamente fechada. Recomendamos a utilização da viseira nesta posição durante a condução do motociclo. Para abrir a viseira, com a mão esquerda, puxar a parte lateral da viseira ligeiramente para fora, para a soltar do tampão.

### Aplicación del aceite de silicona

Para un mejor sellado de la pantalla, aplique el aceite de silicona suministrado en la moldura de la ventana. En primer lugar, retire la suciedad o el polvo. Después, aplique una pequeña cantidad de aceite a la parte designada tal y como se indica en el dibujo. Retire el aceite sobrante. Si el aceite de silicona mancha la pantalla, puede obstruir su vista. Además, si el aceite de silicona adhiere a la calota con un color mate pintado, produce manchas en la calota. Tome precauciones adicionales para no aplicar demasiado aceite de silicona. Compruebe que el casco dispone de una lubricación adecuada con regularidad.

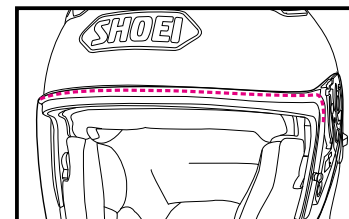

### Aplicação de óleo de silicone

Para melhor vedação da viseira, aplique o óleo de silicone incluído no rebordo da janela. Primeiro, elimine sujidades ou pó. Depois, aplique uma pequena quantidade de óleo nas partes indicadas, como no desenho. Remover o excesso de óleo. Se o óleo de silicone manchar a viseira, pode obstruir a sua visão. Além disso, se o óleo de silicone aderir ao casco de cor pintada a mate, provoca uma mancha no casco. Por favor, tome cuidados extra para não aplicar demasiado óleo de silicone. Verificar regularmente se a lubrificação é a adequada.

### Acolchados de oreja

Los acolchados de oreja han sido diseñados para reducir el ruido del viento. Éstos se pueden desmontar. Para montar o desmontar las almohadillas auditivas, consulte las secciones "Cómo desmontar las piezas interiores" y "Cómo montar las piezas interiores".

**!** Con el acolchado de orejas colocado, se reducirá el ruido de los coches cercanos. Tenga esto en cuenta al conducir.

### Almofadas para Orelhas

As almofadas para orelhas destinam-se a reduzir o ruído provocado pelo vento. É possível remover estes chumaços. Para remover ou instalar as almofadas para orelhas, consulte as secções "Remoção de Componentes Interiores" e "Instalação de Componentes Interiores".

**!** Com os chumaços de orelhas instalados, o ruído provocado pelos veículos próximos é menor. Não esquecer este facto durante a condução.



## Español

### Pantalla CJ-2

**!** Antes de usar la pantalla por primera vez tras la compra, retire la película protectora.

Al bajar la pantalla CJ-2 por completo, la lengüeta de la pantalla se enganchará en el gancho. Le recomendamos que use la pantalla en esta posición al conducir su motocicleta (Dibujo A).

#### Posición ligeramente abierta

Cuando la pantalla está empujada, la condensación puede eliminarse colocando la pantalla en una posición ligeramente abierta como se muestra en el Dibujo B y conduciendo la motocicleta a baja velocidad para hacer circular el aire dentro del casco.

#### ADVERTENCIA

No conduzca a alta velocidad con la pantalla en una posición ligeramente abierta. La pantalla se puede abrir completamente de forma inesperada y puede ser muy peligroso.

#### Retirada de la pantalla CJ-2

1. Abra una pantalla a la posición completamente abierta tal como se muestra en el Dibujo 1.
2. Levante la pantalla tirando del gatillo hacia abajo y libere los ganchos (A) y (B) como se muestra en el Dibujo 2. A continuación, retire el gancho de movimiento de la pantalla (C) en una de las direcciones de las flechas según el Dibujo 3.
3. Haga lo mismo para el otro lado.

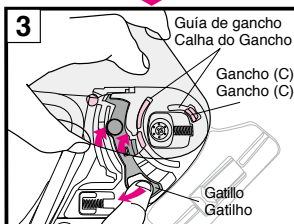
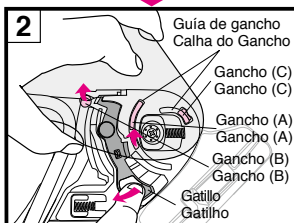
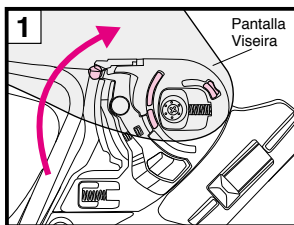
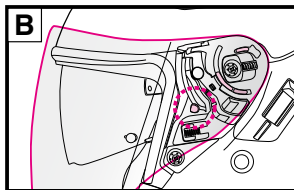
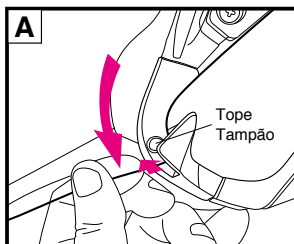

## Español

### Instalación de la pantalla CJ-2

1. Ajuste la pantalla a la posición completamente abierta e inserte el gancho de la pantalla (C) como se muestra en el Dibujo 4.
2. Presione las áreas con flechas de la pantalla indicadas en el Dibujo 5 hasta que haga "clic". A continuación, inserte los ganchos (A) y (B) de manera segura en las posiciones indicadas en el Dibujo 6.
3. Haga lo mismo para el otro lado.
4. Abra y cierre la pantalla varias veces y asegúrese de que todos los ganchos estén sujetos firmemente.

#### ADVERTENCIA

Si el gancho y el engranaje no están firmemente fijados en la base de la pantalla, la pantalla podría desprenderse durante la conducción y causar un accidente inesperado. Tras instalar la pantalla CJ-2, abra y cierre la pantalla varias veces para comprobar que el gancho y el engranaje encajan firmemente (Dibujo 6). Con la pantalla completamente cerrada, compruebe que la lengüeta de la pantalla engancha en el gancho.

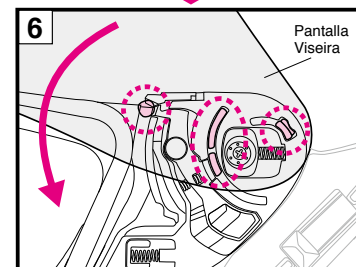
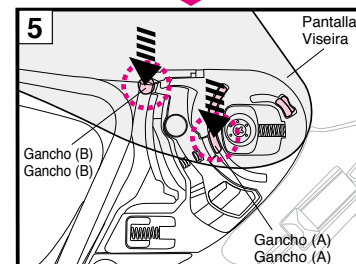
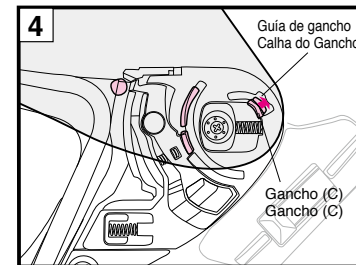

## Português

### Instalar a Viseira CJ-2

1. Ajuste uma viseira para a posição totalmente aberta e insira o gancho da viseira (C) conforme o Desenho 4.
2. Pressione as áreas com setas de uma viseira indicadas no Desenho 5 até ouvir um clique. Em seguida, insira os Ganchos (A) e (B) com segurança nas posições indicadas no Desenho 6.
3. Faça da mesma forma no outro lado.
4. Abra e feche a viseira várias vezes e certifique-se de que todos os ganchos estão presos com segurança.

#### AVISO

Se o gancho e o mecanismo não estiverem bem apertados na base da viseira, a viseira pode soltar-se durante a condução e provocar um acidente inesperado. Após a instalação da viseira CJ-2, abra e feche a viseira várias vezes para confirmar que o gancho e o mecanismo encaixam com segurança (Desenho 6). Com a viseira completamente fechada, certifique-se de que a aba da viseira fica presa pelo gancho.

## Português

### Viseira CJ-2

**!** Antes de utilizar a viseira pela primeira vez após a aquisição do capacete, remova a película protetora da mesma.

Se empurrar completamente para baixo a viseira CJ-2, a aba da viseira encaixará no gancho. Recomendamos que use a viseira nesta posição enquanto conduz o seu motociciclo (Desenho A).

#### Posição Ligeiramente Aberta

Quando a viseira estiver embaciada, o nevoeiro pode ser removido colocando-se a viseira na posição ligeiramente aberta como no Desenho B e conduzindo o motociclo a baixa velocidade para circular ar dentro do capacete.

#### AVISO

Não conduza com a viseira na posição ligeiramente aberta a alta velocidade. A viseira pode abrir totalmente de forma inesperada e pode ser muito perigoso.

#### Remoção da Viseira CJ-2

1. Abra uma viseira para a posição completamente aberta como no Desenho 1.
2. Levante uma viseira puxando o gatilho para baixo e solte os ganchos (A) e (B) conforme o Desenho 2. Em seguida, remova o gancho móvel da viseira (C) para a direção da seta conforme o Desenho 3.
3. Faça da mesma forma no outro lado.

## Ajuste del visor CJ-2

Ajuste una posición de la placa base siguiendo el siguiente procedimiento si el visor no está en estrecho contacto con la moldura de la ventana o si no se cierra correctamente.



**Comprobar:** si dentro del extremo superior del visor toca la moldura de la ventana.

Ajuste hasta que esta parte toque la moldura de la ventana.

Sección de la moldura de la ventana  
Sección del visor

#### ■ En caso de que exista un hueco entre el visor y la moldura de la ventana:

- Desmonte el visor del casco. Entonces, suelte 4 tornillos (2 en cada lado).

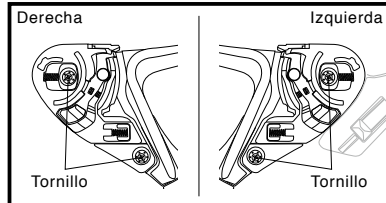

- Alinee el centro del orificio de la placa base inferior con el orificio del tornillo inferior y apriete el tornillo.
- Entonces, alinee el centro del orificio de la placa base superior con el orificio del tornillo superior y apriete el tornillo tal y como se indica en el dibujo.

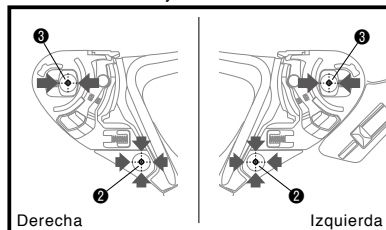

- Siga el mismo procedimiento para montar el otro lado.
- Monte el visor.
- Confirme que el visor encaja correctamente en los raíles de fijación.

#### ■ Si existe un hueco tras haber ajustado la posición de la placa base:

- En la placa base derecha, suelte el tornillo superior (mantenga el tornillo inferior apretado en el centro del orificio de la placa base) y rote ligeramente la placa base en el sentido contrario al de las agujas del reloj. Monte el visor y compruebe si el hueco entre el visor y la moldura de la ventana ha desaparecido.

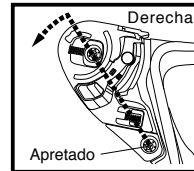

#### ■ Si el hueco se mantiene tras haber ajustado la placa base en 7:

- En la placa base izquierda, suelte el tornillo superior (mantenga el tornillo inferior apretado en el centro del orificio de la placa base) y rote ligeramente la placa base en el sentido de las agujas del reloj. Monte el visor y compruebe si el hueco entre el visor y la moldura de la ventana ha desaparecido.

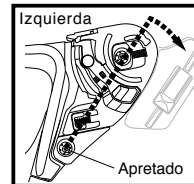

#### ■ En caso de que la pantalla está demasiado cerca tocando la moldura de la ventana.

- En la placa base derecha, suelte el tornillo superior (mantenga el tornillo inferior apretado en el centro del orificio de la placa base) y rote ligeramente la placa base en el sentido de las agujas del reloj, y apriete el tornillo superior. Monte la pantalla y compruebe que se abre o cierra suavemente y que no quedan espacios huecos entre la pantalla y la moldura de la ventana. Si sigue estando demasiado cerca, ajustar la placa base izquierda siguiendo el mismo procedimiento.

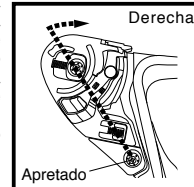

## Ajuste do visor CJ-2

Ajustar uma posição do prato base no seguinte procedimento caso o visor não esteja em contacto próximo com a moldura da janela ou se não fechar bem.



**Verificar:** se o interior da extremidade superior do visor toca na moldura da janela.

Ajustar até esta parte tocar na moldura da janela superior.

Secção transversal da moldura da janela  
Secção transversal do visor

#### ■ Caso exista uma folga entre o visor e a moldura da janela:

- Retirar o visor do capacete. De seguida, desapertar 4 parafusos (2 de cada lado).

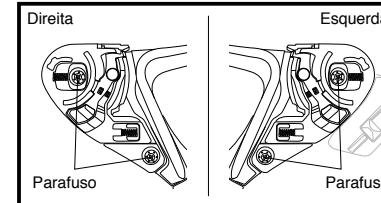

- Alinhar o centro do orificio inferior do prato base com o orificio inferior para o parafuso e apertar o parafuso.

- De seguida, alinhar o centro do orificio superior do prato base com o orificio superior para o parafuso e apertar o parafuso como exibido na figura.

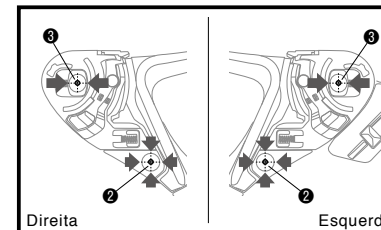

- Realizar o mesmo procedimento para instalar o outro lado.
- Instalar o visor.
- Verificar se os ganchos encaixam bem nas respetivas calhas.

#### ■ Se ainda houver uma folga após o ajuste da posição do prato base:

- No prato base direito, desapertar o parafuso superior (mantendo o parafuso inferior apertado no centro do orificio do prato base) e girar um pouco o prato base para a esquerda. Instalar o visor e verificar se a folga entre o visor e a moldura da janela foi eliminada.

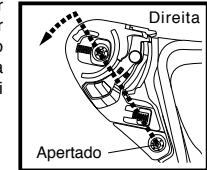

#### ■ Se a folga persistir após o reajuste do prato base no ponto 7:

- No prato base esquerdo, desapertar o parafuso superior (mantendo o parafuso inferior apertado no centro do orificio do prato base) e girar um pouco o prato base para a direita. Instalar o visor e verificar se a folga entre o visor e a moldura da janela foi eliminada.

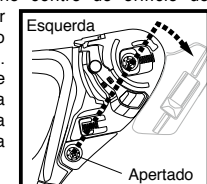

#### ■ Caso a viseira esteja muito próxima da moldura da janela.

- Na placa da base direita, desapertar o parafuso superior (manter o parafuso inferior apertado no centro do orificio da placa da base), rodar um pouco a placa da base no sentido dos ponteiros do relógio e apertar o parafuso superior. Instalar a viseira e garantir que abre e fecha bem e que não há distância entre a viseira e a moldura da janela. Se estiver muito próxima, ajustar a placa da base esquerda seguindo o mesmo procedimento.

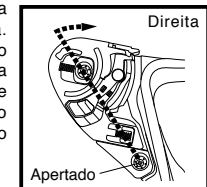

## Aviso importante sobre el manejo de la pantalla CJ-2

1. No utilice juntas la pantalla o visera parasol tintada o espectral. De lo contrario, su visión será limitada y puede ser muy peligroso.
2. ¡La presencia de arañazos y suciedad en la pantalla podría dificultar la visión al conducir y puede ser muy peligroso! Si la pantalla CJ-2 se ensucia o se raya, deje de usarla inmediatamente. Extraiga la pantalla y límpiela o sustitúyala por otra.
3. Para limpiar la pantalla CJ-2, utilice una solución de agua y jabón suave y neutro. Aclare bien con agua y, a continuación, seque con un paño suave. **No utilice ninguno de los siguientes materiales de limpieza: agua caliente a más de 40°C; agua salada; cualquier detergente ácido o alcalino; bencina, diluyente, gasolina u otros disolventes orgánicos; limpiacristales o cualquier otro limpiador que contenga disolventes orgánicos.** Si se usa alguna de estas sustancias, la naturaleza química de la pantalla se puede alterar y la seguridad se verá afectada.
4. No conduzca con la pantalla empañada. Esto puede obstaculizar la visión y es, por tanto, muy peligroso. Si la pantalla CJ-2 se empaña, abra la pantalla para que el aire circule por el interior del casco y elimine el vaho de la pantalla. El uso de la lente PINLOCK® EVO (piezas opcionales) también es eficaz para detener la niebla.
5. Utilice siempre la lente PINLOCK® EVO genuina de SHOEI (piezas opcionales) para CJ-2. Para ajustar la lente PINLOCK® EVO (piezas opcionales), lea las instrucciones incluidas con la misma.
6. Retire la película protectora antes de usar la pantalla por vez primera.
7. Después de limpiar o reemplazar las placas base, cierre la pantalla y asegúrese de que toque la moldura de la ventana completamente a su alrededor. Si hay una holgura entre la pantalla y la moldura de la ventana, ajuste la posición de la placa base y elimine la holgura, ya que puede ocasionar la entrada de viento o ruido.
8. Para apretar los tornillos, utilice el destornillador Phillips de tamaño N.º 2 verticalmente y gírelo con cuidado. Si se usa un destornillador de tamaño incorrecto o un destornillador eléctrico, se puede romper el cabezal de un tornillo. Utilice para el reemplazo un tornillo original de aluminio. Si el tornillo se aprieta demasiado, este puede romperse. (Par recomendado: 80 cN·m o aproximadamente 8 kgf·cm)
9. No coloque ningún adhesivo o cinta en la pantalla.

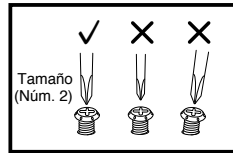
**ADVERTENCIA**

La pantalla CJ-2 tintada no se vende ni ha sido concebida para el uso en los EE.UU.

No utilice la pantalla tintada de equipamiento para pantalla solar con el caso con marca DOT en los EE.UU. Al utilizar la pantalla junto con la pantalla solar, no se cumple el grado de transmisión de luz especificado en la norma americana VESC-8\*. Su visión limitada provocada por pantallas tintadas puede producir un accidente y daños graves o incluso la muerte debido a que la seguridad de carretera no quedará garantizada. No utilice la pantalla tintada de forma que no cumpla los estándares.

**NOTA:**  
**VESC-8: Vehicle Equipment Safety Commission regulation No. 8 for motorcyclist eye protection** (Norma de la Comisión de Seguridad para los Equipos de Vehículos n.º 8 para la protección ocular del motociclista)  
 Este estándar es una gran referencia y se aplica en la ley de uso de protección ocular de los 36 estados norteamericanos.

## Nota importante sobre o manuseamento da Viseira CJ-2

1. Não use uma viseira colorida ou espectral e a viseira de sol em conjunto. **Caso contrário, a sua visão será limitada e isso pode ser muito perigoso.**
2. A sujidade e os riscos na viseira poderão reduzir a visibilidade durante a condução e isso pode ser muito perigoso! Se uma viseira CJ-2 ficar suja ou riscada, pare de a utilizar imediatamente. Remova a viseira e limpe-a ou substitua-a.
3. A viseira CJ-2 deve ser limpa com uma solução suave e neutra de sabão e água. Passar bem por água pura e depois secar com um pano suave. **Não utilize nenhum dos seguintes produtos de limpeza: água quente acima de 40 °C; água salgada; qualquer detergente ácido ou alcalino; benzina, diluente, gasolina ou outros solventes orgânicos; limpa-vidros; ou quaisquer detergentes de limpeza contendo solventes orgânicos.** A utilização de qualquer um destes produtos poderá alterar a estrutura química da viseira e prejudicar a segurança.
4. Não conduzir com a viseira embaciada. Tal poderá reduzir a visibilidade e ser muito perigoso. Se a viseira CJ-2 estiver embaciada, abra a viseira para permitir a circulação de ar no capacete e eliminar o embaciamento da viseira. O uso da lente PINLOCK® EVO (peças opcionais) também é eficaz para parar o embaciamento.
5. Use sempre a lente genuína PINLOCK® EVO da SHOEI (peças opcionais) para a CJ-2. Para a montagem da lente PINLOCK® EVO (peças opcionais), leia as instruções nela contidas.
6. Remova a película protetora antes da primeira utilização da viseira.
7. Após a limpeza ou substituição das placas da base, feche a viseira e certifique-se de que ela toca o reforço da janela a toda a volta. Se houver uma folga entre a viseira e o reforço da janela, ajuste a posição da placa da base e elimine a folga, pois ela pode causar rolagem do vento ou ruído.
8. Para apertar os parafusos, aplique uma chave Phillips de tamanho n.º 2 verticalmente e rode-a cuidadosamente. Se uma chave de fendas ou chave elétrica de tamanho inadequado for usada, a cabeça do parafuso pode-se partir. Use um parafuso genuíno feito de alumínio para substituição. Se um parafuso for apertado em demasia, pode-se partir. (Torque recomendado: 80 cN·m ou cerca de 8 kgf·cm)
9. Não coloque nenhum adesivo ou fita adesiva na viseira.

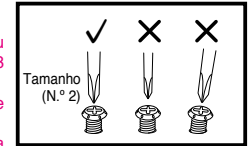
**AVISO**

A viseira fumada CJ-2 não pode ser vendida nem usada nos EUA.

Não usar juntamente uma viseira de sol e uma viseira fumada em capacetes com a marca DOT nos EUA. Se a viseira fumada e a viseira de sol forem usadas em combinação, é violado o rácio de transmissão de luz especificado no VESC-8\*. A visibilidade limitada resultante da viseira fumada poderá provocar um acidente e ferimentos graves ou a morte pelo facto de a segurança rodoviária deixar de ser garantida. Não usar uma viseira fumada de uma forma que não cumpra o requisito da norma.

**NOTA**  
**VESC-8: Vehicle Equipment Safety Commission regulation No. 8 for motorcyclist eye protection** (Regulamento n.º 8 da Comissão de segurança de equipamentos de veículos para a proteção ocular de motociclistas)  
 Esta norma é amplamente reconhecida e aplicada pelos 36 estados nos EUA com legislação relativa ao uso de proteção ocular para motociclistas.

## Pantalla parasol QSV-2

La visera parasol QSV-2 se puede abrir y cerrar cuando las palancas bloqueo de la visera parasol en ambos lados están en la posición bajada (Dibujo 1). No levante las palancas de bloqueo de la visera parasol excepto cuando retire e instale la visera parasol. Cuando se usa un casco con las palancas de bloqueo de la visera parasol en posición levantada, la visera parasol no se puede abrir y es peligrosa. No mueva la palanca de la visera parasol con la palanca de bloqueo de la visera parasol en la posición subida. Podría causar el mal funcionamiento mecánico de la visera parasol y la visera parasol podría no funcionar correctamente. La visera parasol QSV-2 puede abrirse y cerrarse deslizando la palanca de la visera parasol en el lado izquierdo de la calota. Para abrir la visera parasol, baje la palanca de la visera parasol hasta que se detenga en la posición que se muestra en el Dibujo A. Si la visera parasol no está totalmente abierta, ésta se podría deslizar hacia abajo y cerrar inesperadamente durante la conducción debido a las vibraciones o a otros fenómenos y la visión podría verse obstaculizada.

### Retirada de la visera parasol QSV-2

1. Asegúrese de que las palancas de bloqueo de la visera parasol en ambos lados estén en la posición bajada. En caso de que las palancas de bloqueo de la visera parasol estén en posición levantada, empújelas hacia abajo según se indica en el Dibujo 1.
2. Baje la visera parasol QSV-2 deslizando la palanca de la visera parasol (Dibujo 2).
3. Levante las palancas de bloqueo de la visera parasol en ambos lados hacia arriba usando la herramienta de mantenimiento según se indica en el Dibujo 3.
4. Sostenga la visera parasol y use la herramienta de servicio para aumentar el espacio entre el soporte de la visera parasol y la visera parasol tal como indica el Dibujo 4. Extraiga la visera parasol girándola en el sentido de la flecha.
5. Proceda del mismo modo para el otro lado.

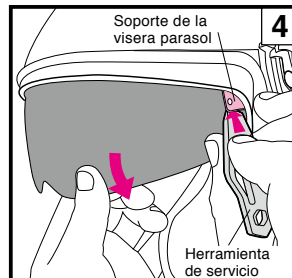
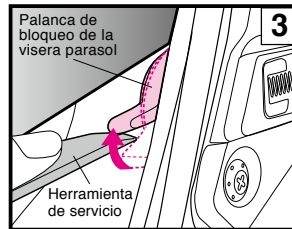
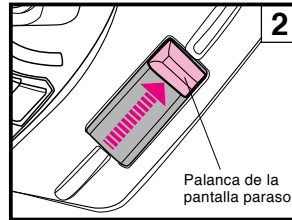
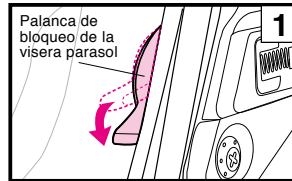
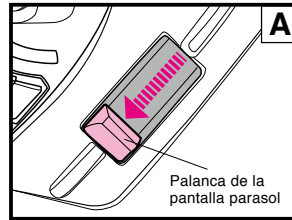

### Instalación de la visera parasol QSV-2

1. Asegúrese de que las palancas de bloqueo de la visera parasol estén en la posición bajada. En caso de que las palancas de bloqueo de la visera parasol estén en posición levantada, empújelas hacia abajo según se indica en el Dibujo 5.
2. Deslice la palanca de la visera parasol a la posición indicada en el Dibujo 6.
3. Tire hacia arriba de las palancas de bloqueo de la visera parasol utilizando la herramienta de mantenimiento según se indica en el Dibujo 7 para ambos lados.
4. Tal como se muestra en el Dibujo 8, introduzca la parte convexa ① en el extremo inferior de la visera parasol QSV-2 en el soporte. Mientras gira la visera parasol hacia arriba, presione la parte redondeada ② de la visera parasol en el soporte hasta que oiga un "clic".
5. Proceda del mismo modo para el otro lado.
6. Elimine las posibles huellas digitales de la visera parasol con un paño suave y seco.
7. Después de la instalación, asegúrese de bajar las palancas de bloqueo de la visera parasol en ambos lados (Dibujo 9).

### ⚠ ADVERTENCIA

Si la visera parasol no está montada correctamente, existe la posibilidad de que se caiga durante la conducción y obstruya la visión del conductor. Tras instalar la visera parasol QSV-2, suba y baje la pantalla varias veces para comprobar que la lengüeta de la pantalla encaja firmemente en la abertura del soporte. Compruebe que no hay espacio libre entre la visera parasol y el soporte.

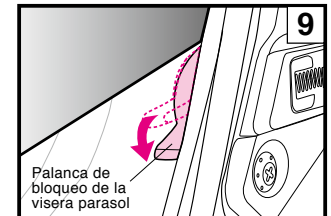
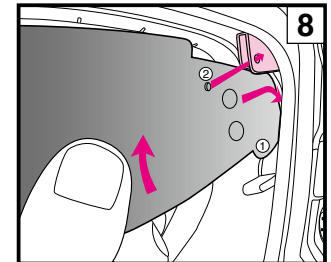
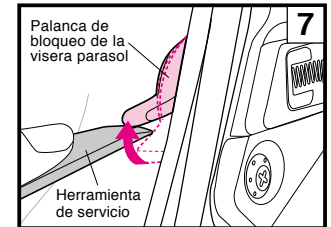
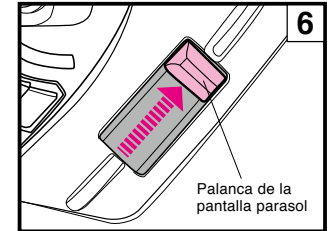
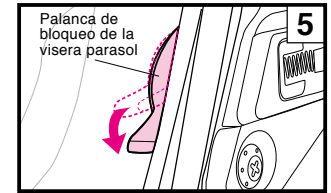

## Para-sol QSV-2

A viseira de sol QSV-2 pode ser aberta e fechada se as alavancas de bloqueio da viseira de sol de ambos os lados estiverem na posição de baixo (Desenho 1). Não puxe as alavancas de bloqueio da viseira de sol para cima, exceto ao remover e instalar a viseira de sol. Ao usar um capacete com as alavancas de bloqueio da viseira de sol na posição levantada, a viseira de sol não pode ser aberta e é perigosa. Não mova a alavanca da viseira de sol com a alavanca de bloqueio da viseira de sol na posição levantada. Isto pode causar uma avaria mecânica da viseira de sol e a viseira de sol pode não funcionar corretamente. A viseira de sol QSV-2 pode ser aberta e fechada deslizando a alavanca da viseira de sol no lado esquerdo do casco. Para abrir a viseira de sol, puxe a alavanca da viseira de sol para baixo até que esta pare na posição mostrada no Desenho A. Se a viseira não estiver totalmente aberta, pode escorregar e fechar inesperadamente durante a condução devido a vibrações ou outros fenómenos e a sua visão pode ficar obstruída.

## Remoção da Viseira de Sol QSV-2

1. Certifique-se de que as alavancas de bloqueio da viseira de sol de ambos os lados estão na posição de baixo. No caso de as alavancas de bloqueio da viseira de sol estarem na posição levantada, empurre-as para baixo de acordo com o Desenho 1.
2. Baixe a viseira de sol QSV-2 deslizando a alavanca da viseira de sol (Desenho 2).
3. Puxe as alavancas de bloqueio da viseira de sol de ambos os lados para cima usando a ferramenta de serviço de acordo com o Desenho 3.
4. Segure a viseira de sol e use a ferramenta de serviço para aumentar o espaço entre o suporte da viseira de sol e a própria viseira de acordo com o Desenho 4. Solte a viseira de sol rodando-a na direção indicada pela seta.
5. Proceder da mesma forma para o outro lado.

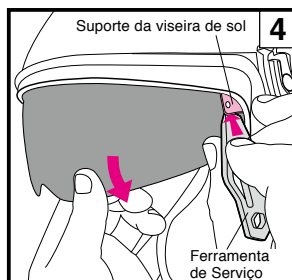
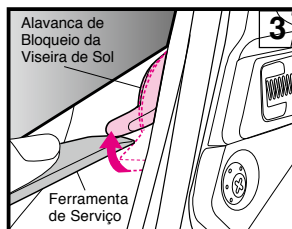
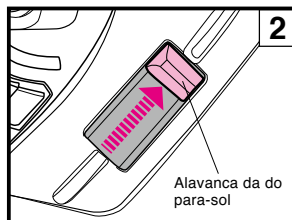
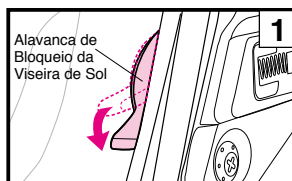
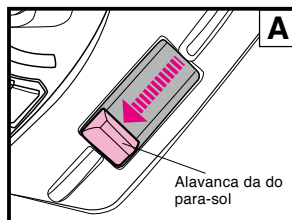

## Instalação da Viseira de Sol QSV-2

1. Certifique-se de que as alavancas de bloqueio da viseira de sol estão na posição de baixo. No caso de as alavancas de bloqueio da viseira de sol estarem na posição levantada, empurre-as para baixo de acordo com o Desenho 5.
2. Deslize a alavanca da viseira de sol para a posição mostrada no Desenho 6.
3. Puxe as alavancas de bloqueio da viseira de sol para cima usando a ferramenta de serviço de acordo com o Desenho 7 para ambos os lados.
4. Como mostrado no Desenho 8, inserir o componente convexo ① situado no bordo inferior da viseira de sol no suporte. Rodando a viseira de sol para cima, pressionar a parte arredondada ② da viseira de sol no suporte até ouvir um clique.
5. Proceder da mesma forma para o outro lado.
6. Remova as impressões digitais da viseira de sol com um pano suave e seco.
7. Após a instalação, certifique-se de empurrar as alavancas de bloqueio da viseira de sol em ambos os lados para baixo (Desenho 9).

## ⚠ AVISO

Em caso de instalação incorreta, a viseira de sol poderá cair inesperadamente durante a condução e reduzir a visibilidade do condutor. Após a instalação da viseira de sol QSV-2, levantar e baixar a viseira várias vezes para confirmar se a secção saliente da viseira de sol está bem encaixada na abertura do suporte. Confirme que não há folga entre a viseira de sol e o suporte.

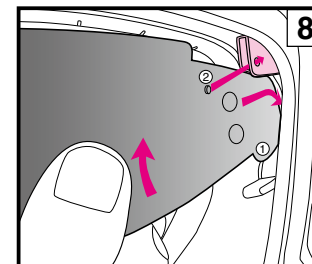
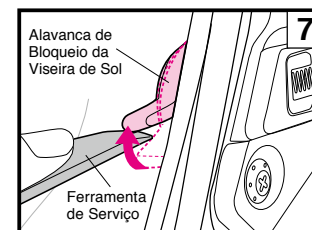
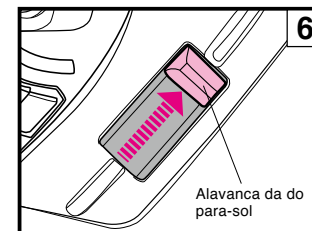

## Aviso importante sobre el manejo de la pantalla parasol QSV-2

- !** 1. Levante o baje la pantalla parasol únicamente utilizando la palanca de la visera parasol.

Nunca levante o baje la visera parasol directamente con sus manos. Esto podría dañar el mecanismo de elevación y bajada de la visera parasol.

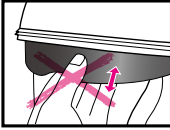

2. No levante las palancas de bloqueo de la visera parasol excepto cuando retire e instale la visera parasol. La visera parasol no se puede abrir o cerrar por completo ya que las palancas de bloqueo de la visera parasol están en la posición levantada cuando se usa el casco. Esto puede obstaculizar su visión y, por tanto, puede ser muy peligroso. Siempre use un casco con las palancas de bloqueo de la visera parasol en la posición bajada.
3. No mueva la palanca de la visera parasol con las palancas de bloqueo de la visera parasol en la posición subida. Podría provocar un fallo en el funcionamiento mecánico de la visera parasol y que esta no funcione correctamente.
4. La visera parasol QSV-2 ha sido diseñada solo para proteger del sol y no puede usarse como una pantalla. No conduzca con la pantalla abierta usando solo la visera parasol.
5. ¡No utilice la visera parasol junto con gafas de sol, ya que ello oscurecería peligrosamente su visión!
6. Levante la visera parasol al conducir de noche, atravesar un túnel o bajo otras condiciones de luz reducida.

7. La presencia de arañazos y suciedad en la visera parasol podría dificultar la visión al conducir y puede ser muy peligroso! Si la visera parasol QSV-2 se ensucia o se raya, deje de usarla inmediatamente. Extraiga la visera parasol y límpiela, o bien sustitúyala por otra.
8. Para limpiar la visera parasol QSV-2, utilice una solución de jabón suave neutro y agua. Aclare bien con agua y, a continuación, seque con un paño suave. **No utilice ninguno de los siguientes materiales de limpieza: agua caliente a más de 40°C; agua salada; cualquier detergente ácido o alcalino; bencina, diluyente, gasolina u otros disolventes orgánicos; limpiacristales o cualquier otro limpiador que contenga disolventes orgánicos.** Si se usa alguna de estas sustancias, la naturaleza química de la visera parasol puede ser alterada y la seguridad se verá afectada.
9. La visera parasol QSV-2 ha sido sometida a un tratamiento antivaho, pero es posible que se empañe a bajas temperaturas o a un alto nivel de humedad. En este caso, abra la pantalla o levante la visera parasol.
10. La visera parasol QSV-1 no se puede utilizar para J-Cruise II. Utilice la visera parasol QSV-2 para J-Cruise II.
11. Bajo ciertas condiciones de almacenamiento, la humedad puede llegar a emblanquecer la superficie exterior de la visera parasol QSV-2. Si esto ocurre, tome un paño suave y seco, como el usado para la limpieza de gafas, y limpie la visera parasol para devolverla a su condición original.
12. No pegue ningún tipo de adhesivo o cinta en la visera parasol QSV-2. Estas podrían obstaculizar su visión.

## Nota importante sobre o manuseamento do para-sol QSV-2

- !** 1. Levante ou baixe a viseira de sol apenas usando a alavanca da viseira de sol. Nunca

levante ou baixe a viseira de sol diretamente com as mãos. Isso pode danificar o mecanismo de elevação e descida da viseira de sol.

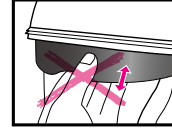

2. Não puxe as alavancas de bloqueio da viseira de sol para cima, exceto ao remover e instalar a viseira de sol. A viseira de sol não pode ser aberta ou fechada completamente, pois as alavancas de bloqueio da viseira de sol estão na posição levantada quando se usa um capacete. Tal poderá reduzir a sua visibilidade e pode ser muito perigoso. Use sempre um capacete com as alavancas de bloqueio da viseira de sol na posição de baixo.
3. Não mova a alavanca da viseira de sol com as alavancas de bloqueio da viseira de sol na posição levantada. Isso poderá causar avaria mecânica da viseira de sol e esta poderá não funcionar corretamente.
4. A viseira de sol QSV-2 foi concebida apenas para dar sombra e não pode funcionar como uma viseira. Não circule com a viseira aberta e utilizando apenas a viseira de sol.
5. Não utilize a viseira de sol juntamente com óculos de sol, uma vez que a visão ficará demasiado escura, o que poderá ser perigoso!
6. Levante a viseira de sol à noite, em túneis ou em outras situações de luz reduzida.

7. A sujidade e os riscos na viseira de sol poderão reduzir a visibilidade durante a condução e isso pode ser muito perigoso! Em caso de sujidades ou riscos no para-sol QSV-2, o seu uso deve ser suspenso imediatamente. Remova a viseira de sol e limpe-a ou substitua-a.
8. A viseira de sol QSV-2 deve ser limpa com uma solução suave e neutra de sabão e água. Passar bem por água pura e depois secar com um pano suave. **Não utilize nenhum dos seguintes produtos de limpeza: água quente acima de 40 °C; água salgada; qualquer detergente ácido ou alcalino; benzina, diluente, gasolina ou outros solventes orgânicos; limpa-vidros; ou quaisquer detergentes de limpeza contendo solventes orgânicos.** A utilização de qualquer um destes produtos poderá alterar a estrutura química do para-sol e prejudicar a segurança.
9. A viseira de sol QSV-2 foi submetida a um tratamento anti-embaciamento. Ainda assim, poderá ficar embaciada com temperaturas baixas ou humidade elevada. Neste caso, abra a viseira ou levante a viseira de sol.
10. A viseira de sol QSV-1 não pode ser usada para o J-Cruise II. Use a viseira de sol QSV-2 para o J-Cruise II.
11. Em determinadas condições de armazenagem, a humidade poderá provocar o embranquecimento da superfície externa da viseira de sol QSV-2. Neste caso, para recuperar a cor original, limpe a viseira de sol com um pano suave e seco semelhante aos utilizados para limpar óculos.
12. Não fixe adesivos ou fitas adesivas na viseira de sol QSV-2. Estes podem obstruir sua visão.

## Lente PINLOCK® EVO

Si usa la lente PINLOCK® EVO, lea el manual de instrucciones correspondiente suministrado.

- !** 1. Solo para uso diurno. No use la lente PINLOCK® EVO de noche. Si la lente PINLOCK® EVO se usa con una pantalla clara, su proporción de transmisión luminosa será de aproximadamente un 80 %. Este valor no satisface los estándares de transmisión luminosa de EE. UU. (VESC-8, 85 %) o Europa (ECE R22, 80 %), de modo que este accesorio es de "uso exclusivo durante el día" en esas jurisdicciones.
2. La lente PINLOCK® EVO está hecha de un material más fácil de rayar que la pantalla. Por tanto, se deberá tratar con sumo cuidado.
3. La lente PINLOCK® EVO podría obstruir la vista del piloto en algunas posiciones de conducción.
4. Retire la película protectora antes de usar la lente PINLOCK® EVO.
5. La lente PINLOCK® EVO demuestra una alta efectividad para detener la niebla al absorber la humedad. No obstante, si el casco se usa continuamente con el orificio de ventilación inferior cerrado bajo condiciones de baja temperatura y alto grado de humedad, la lámina se puede saturar con vapor de agua, lo que causaría la aparición de bandas y vaho. ¡La aparición de bandas o vaho puede obstaculizar la visión y es, por tanto, muy peligrosa! En tal caso, abra la pantalla para admitir la circulación de aire por el interior del casco y eliminar de ese modo las bandas y el vaho del casco.
6. Adquiera DKS105 para CJ-2 como recambio de la lente PINLOCK® EVO.

\*PINLOCK® es una marca registrada de PINLOCK SYSTEMS B.V.

## Herramienta de servicio

La herramienta de servicio es la herramienta a usar en los siguientes casos.

- Extracción de la visera parasol (consulte la sección "Retirada de la visera parasol QSV-2").
- Extracción de la cubierta de la base del intercomunicador (consulte "Al instalar el intercomunicador")
- Extracción de la cubierta del espacio para la batería (Consulte "Al instalar el intercomunicador")
- Ajuste de la lente PINLOCK® EVO (consulte el Dibujo)

Al ajustar la lente PINLOCK® EVO, lea el manual de instrucciones incluido.

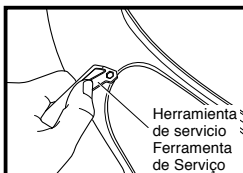

## Lente PINLOCK® EVO

Se estiver a utilizar lente PINLOCK EVO\*, leia o manual de instruções incluído na embalagem.

- !** 1. Apenas uso diurno. Nunca utilizar a lente PINLOCK® EVO à noite. Se a lente PINLOCK® EVO for utilizada com uma viseira clara, o rácio de transmissão de luz será aproximadamente 80%. Este valor não cumpre as normas de transmissão de luz dos Estados Unidos da América (VESC-8, 85%) e da Europa (ECE R22, 80%), pelo que este acessório só pode ser utilizado "durante o dia" nestas jurisdições.
2. A lente PINLOCK® EVO é feita de um material mais fácil de riscar do que a viseira externa. Deve ser manuseada com muito cuidado.
3. A lente PINLOCK® EVO poderá obstruir a visão do condutor em algumas posições de condução.
4. Remova a película protetora antes de utilizar a lente PINLOCK® EVO.
5. A lente PINLOCK® EVO demonstra alta eficácia em parar o embaciamento absorvendo a humidade. No entanto, se o capacete for usado continuamente com a abertura inferior na posição fechada em condições de baixa temperatura e alta humidade, a lente pode ficar saturada com vapor de água, fazendo com que listras e névoa apareçam. A formação de gotas de água e o embaciamento poderão reduzir a visibilidade e ser muito perigosos! Neste caso, abra a viseira para permitir a circulação de ar no capacete e eliminar as riscas e o embaciamento do capacete.
6. Adquiera o DKS105 para CJ-2 para substituição da lente PINLOCK® EVO.

\*PINLOCK® é uma marca registada da PINLOCK SYSTEMS B.V.

## Ferramenta de Serviço

Deve ser utilizada a ferramenta de serviço nos seguintes casos.

- Remoção da viseira de sol (Consulte "Remoção da Viseira de Sol QSV-2")
  - Remoção da tampa da base do intercomunicador (Consulte "Ao instalar o intercomunicador")
  - Remoção da tampa do espaço da bateria (Consulte "Ao instalar o intercomunicador")
  - Ajustar a lente PINLOCK® EVO (Consulte o Desenho)
- Ao ajustar a lente PINLOCK® EVO, leia o manual de instruções incluído na embalagem.

## Cómo reemplazar las piezas interiores

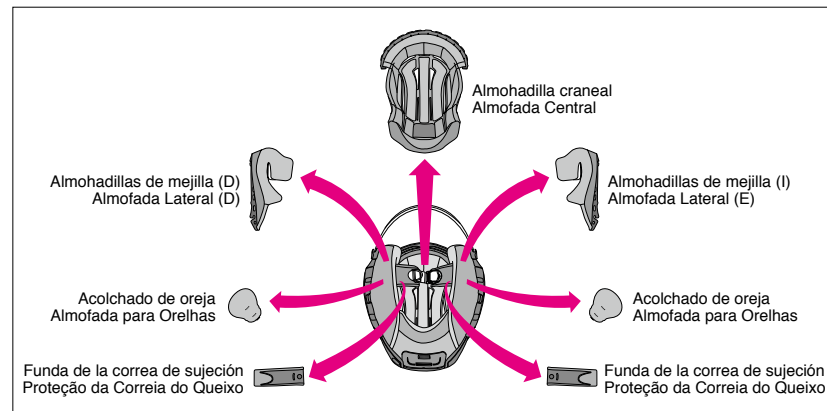

La almohadilla craneal, las almohadillas de mejilla derecha e izquierda, las fundas de correa derecha e izquierda y los acolchados de oreja derecha e izquierda pueden ser extraídos para su limpieza. También es posible modificar el ajuste del casco usando almohadillas opcionales. Consulte la lista y los dibujos de las piezas interiores y compruebe si las piezas están montadas o desmontadas. Asegúrese de fijar siempre la almohadilla craneal, las almohadillas de mejilla y las fundas de correa antes de iniciar la marcha. Si es necesario, utilice la tabla siguiente con el fin de encargar las piezas interiores apropiadas para modificar el ajuste del casco.

## Substituição de Componentes Interiores

As almofadas central, laterais direita e esquerda, as proteções da correia do queixo direita e esquerda, e as almofadas para orelhas direita e esquerda podem ser removidas para lavar. Também pode ajustar o seu capacete alterando para as almofadas opcionais. Veja a lista e desenho das peças interiores e verifique se as peças estão instaladas ou removidas. Certifique-se de que fixa sempre a almofada central, as almofadas laterais e as proteções da correia do queixo antes de conduzir. Se necessário, use a seguinte tabela para ordenar as peças interiores apropriadas para ajustar o seu capacete.

Tamaño del casco / Tamanho do Capacete		XS	S	M	L	XL	XXL
Almohadilla craneal Almofada Central	Opcional (ajuste firme) / Opcional (ajuste firme)	S17	S13	M13	L13	XL13	XL9
	<b>Estándar / Standard</b>	<b>S13</b>	<b>S9</b>	<b>M9</b>	<b>L9</b>	<b>XL9</b>	<b>XL5</b>
	Opcional (ajuste holgado) / Opcional (largo)	S9	S5	M5	L5	XL5	—
Almohadillas de mejilla Almofada Lateral	Opcional (ajuste firme) / Opcional (ajuste firme)	43		39			35
	<b>Estándar / Standard</b>	<b>39</b>		<b>35</b>			<b>31</b>
	Opcional (ajuste holgado) / Opcional (largo)	35		31			—

- Es posible usar las mismas almohadillas de mejilla con todos los tamaños de casco. Por ejemplo, para el tamaño de casco M (mediano), elija una almohadilla de mejilla de la talla 31 si se desea un ajuste holgado o de la talla 39 para un ajuste más firme (ambas piezas son opcionales).
- Las almohadillas craneales varían según el tamaño del casco. Compruebe el tamaño del casco antes de realizar su compra.

- As almofadas laterais podem ser utilizadas com todos os tamanhos de capacete. Por exemplo, para um capacete de tamanho M, a almofada lateral para a face deve ser o 31 para um ajuste mais largo e o 39 para um ajuste mais apertado (ambas são partes opcionais).
- As almofadas centrais variam com o tamanho do modelo. Confirmar o tamanho do capacete antes da aquisição.

## Español

### Cómo desmontar las piezas interiores

#### 1. Desmontaje de las almohadillas de mejilla

Aloje los 2 corchetes para extraer la almohadilla de la base de almohadilla maxilar (Dibujo 1) y tire de la muesca (a) desde el soporte de almohadilla de mejilla (A) (Dibujo 2). A continuación, tire de la muesca (b) desde el soporte de almohadilla de mejilla (B) de acuerdo con el Dibujo 3. No tire con fuerza. **Asegúrese de tirar primero de la muesca delantera (a). Si tira de la muesca trasera (b) antes de tirar de la muesca delantera (a), puede que la placa resulte dañada.**

#### 2. Desmontaje de los acolchados de oreja

Desabroche los 4 corchetes de la placa partiendo de la base de la mejilla, según muestra el Dibujo 4. Extraiga el acolchado de oreja. Extraiga el otro acolchado de oreja del mismo modo.

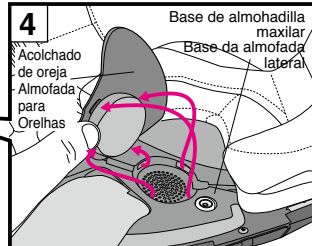
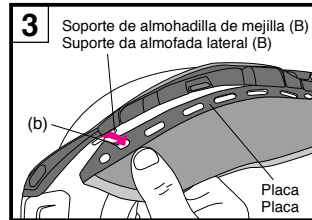
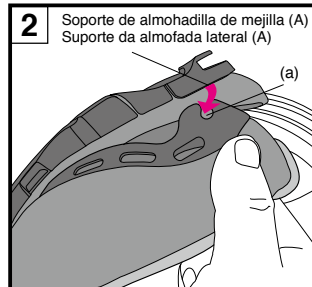
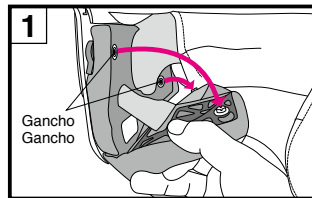
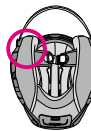

## Español

#### 3. Desmontaje de la almohadilla craneal

Retire la almohadilla craneal desabrochando primero los 2 corchetes de la parte trasera del casco (Dibujo 5) y tire de la parte delantera de la almohadilla craneal desde la parte central tal como indica el Dibujo 6.

#### 4. Desmontaje de las fundas de la correa de sujeción

Extraiga la almohadilla de mejilla y abra el corchete de la funda de la correa de sujeción. Extraiga la funda de la correa de sujeción (Dibujo 7). Extraiga la otra funda de la correa de sujeción del mismo modo.

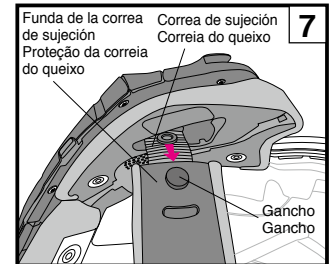
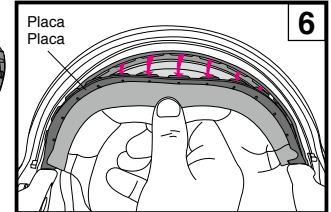
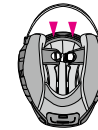
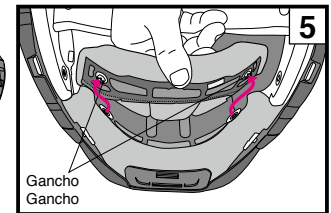

## Português

### Remoção de Componentes Interiores

#### 1. Remoção de Almofadas Laterais

Desaperte os 2 fechos para remover a almofada da base da almofada do maxilar (Desenho 1), e puxe o entalhe (a) do suporte da almofada do rosto (A) (Desenho 2). Em seguida, puxe o entalhe (b) do suporte da almofada do rosto (B) de acordo com o desenho 3. Não puxe com força. **Retirar primeiro o entalhe dianteiro (a). Se retirar o entalhe traseiro (b) antes do entalhe (a), a placa pode ficar danificada.**

#### 2. Remoção das Almofada para Orelhas

Desaperte os 4 grampos na placa da base da face, como mostrado no Desenho 4. Remova a almofada para orelhas. Remover a outra Almofada para Orelhas da mesma forma.

## Português

#### 3. Remoção da Almofada Entral

Remover a almofada central desencaixando primeiro 2 fechos na parte traseira do capacete (Desenho 5), e puxar a parte frontal da almofada central da parte central de acordo com o Desenho 6.

#### 4. Remoção da Proteção da Corria do Queixo

Remover a almofada lateral e, em seguida, desapertar o fecho da proteção da corria do queixo. Remover a proteção da corria do queixo (Desenho 7). Remover a outra proteção da corria do queixo da mesma forma.

## Español

### Anillo en D para el soporte del casco

El anillo en D que se muestra en el dibujo es para enganchar el casco al soporte del casco de su motocicleta. El anillo en D para el soporte del casco se adjunta a los productos para EE. UU., Canadá y México.

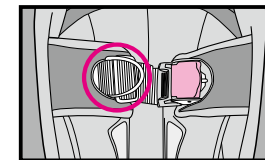

- ⚠ Cuando use el soporte del casco, nunca coloque el casco cerca del motor de la motocicleta o de los sistemas de escape. El revestimiento de absorción de impacto y otras partes del casco pueden dañarse con el calor.
- No conduzca nunca con el casco colgando del soporte del casco, ya que puede dañar el casco y/o interferir con el control del conductor de la motocicleta.



## Cómo montar las piezas interiores

### 1. Instalación de las fundas de la correa de sujeción

Una correa de sujeción es intercambiable para los lados derecho e izquierdo. Pase la correa de sujeción a través de la funda de la correa de sujeción y ciérralas hasta que escuche un "clic" (Dibujo 8).

### 2. Instalación de la almohadilla craneal

Ajuste el lateral de la placa delantera al soporte (Dibujo 9) y deslice e introduzca la placa en un hueco del soporte (Dibujos 10-11). Cierre los 2 corchetes en su lugar en la parte trasera de la almohadilla craneal de acuerdo con el Dibujo 12.

### 3. Montar las los acolchados de oreja

Los acolchados de oreja son intercambiables para los lados derecho e izquierdo. Coloque el área del acolchado de oreja (A) entre la almohadilla craneal y el revestimiento de absorción de impacto tal como indica el Dibujo 13. Introduzca los 4 corchetes de la placa en las muescas de la base de la mejilla. Ajuste el acolchado de oreja en su lugar. Monte el otro acolchado de oreja del mismo modo.

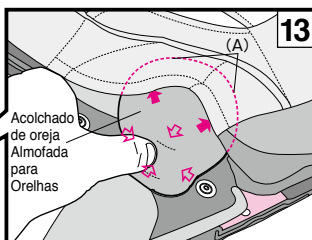
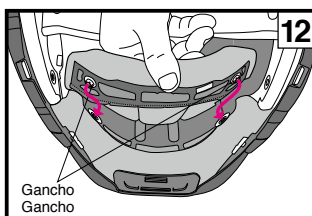
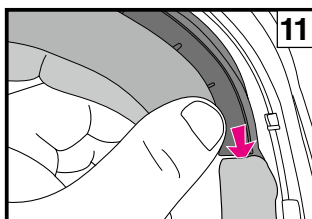
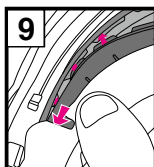
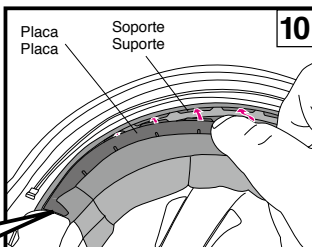
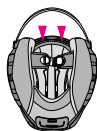
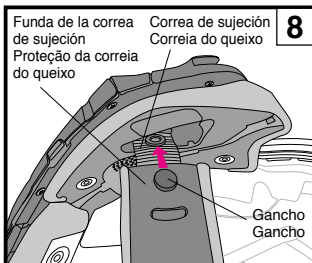

### 4. Instalación de las almohadillas de mejilla

Antes de instalar las almohadillas de mejilla, asegúrese de que los 2 ganchos están situados correctamente como se muestra en el Dibujo 14. Podrían no estar enganchados si no están situados correctamente. Identifique las almohadillas derecha e izquierda. Introduzca la muesca (b) en un buje de un soporte de almohadilla de mejilla (B) situado en la parte trasera del casco (Dibujo 15) y deslicela hacia la parte trasera del casco. A continuación, desplace hacia delante e introduzca la muesca (a) en un buje de un soporte de almohadilla de mejilla (A) situado en la parte trasera del casco completamente insertando la parte trasera (Dibujo 15); en caso contrario, puede que la muesca (a) no encaje en el buje.

Una vez insertadas las placas, pase la correa de sujeción a través de la sección hueca de la almohadilla de mejilla (Dibujo 17). Abroche los corchetes en el orden de 1 a 2 presionando la cabeza de los corchetes firmemente por el lado del acolchado hasta que hagan clic. Inserte la esquina de la almohadilla de mejilla (C) en el buje de la base de almohadilla maxilar como se muestra en el Dibujo 18 y encaje la placa de la almohadilla de mejilla firmemente en el buje de la base de almohadilla maxilar. Instale la almohadilla de mejilla en el otro lado de la misma manera.

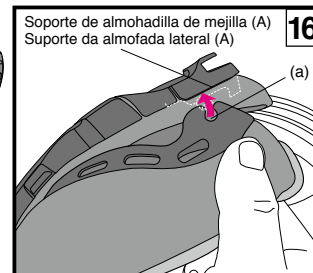
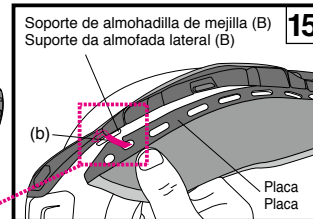
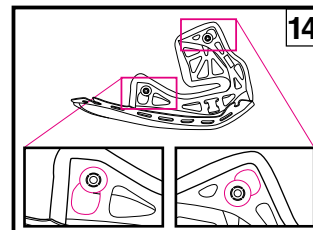
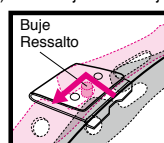

### 4. Instalar as Almofadas Laterais

Antes de instalar as almofadas laterais, verifique se os 2 ganchos estão nas posições indicadas no Desenho 14. Podem não estar apertados se não estiverem corretamente posicionados. Identificar a almofada direita e esquerda. Insira o entalhe (b) num ressalto de um suporte da almofada do rosto (B) localizado na parte traseira do capacete (Desenho 15) e faça deslizar para a parte de trás do capacete. Em seguida, deslize para a frente e insira o entalhe (a) num ressalto de um suporte da almofada do rosto (A) de acordo com o Desenho 16. Certifique-se de que desliza a placa na direção da parte traseira do capacete completamente enquanto insere a seção posterior (Desenho 15), caso contrário, o entalhe (a) poderá não encaixar no ressalto. Após a inserção das placas, passe a correa de queixo pela seção côncava da almofada lateral (Desenho 17). Aperte os fechos na ordem de 1 a 2 pressionando com firmeza a cabeça dos fechos a partir da almofada até ouvir o clique de engate. Insira o canto da almofada lateral (C) no ressalto da base da almofada do maxilar conforme o Desenho 18, e aperte a placa da almofada lateral pressionando a base da almofada do maxilar. Instale da mesma forma a almofada lateral no outro lado.

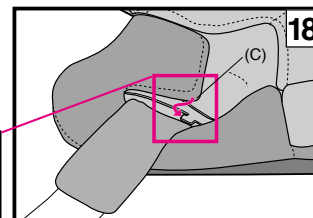
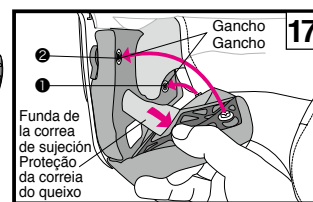

## Nota importante sobre cómo manejar las piezas interiores

- Al fijar o soltar los clips, deberá sujetar las piezas cerca de los clips y manejarlas con cuidado. Abroche los clips firmemente hasta que encajen en su lugar.
- Puede limpiar las piezas interiores lavándolas a mano o en lavadora tras meterlas en una red protectora. Trátelas con cuidado al lavarlas. Utilice agua tibia. Escurra las piezas suavemente con una toalla seca, y déjelas secar a la sombra. Para evitar que se dañen las áreas de plástico de las piezas interiores, no las escurra fuertemente, y no doble ni pliegue las áreas de plástico. Sea especialmente cuidadoso si las lava en lavadora. No seque las piezas interiores en secadora, con secador o cualquier tipo de aparato de secado mecánico, ya que el calor puede dañar los materiales. El absorbedor de impacto (sección de foam de poliestireno) deberá ser humedecido y limpiado con un paño suave sumergido en una solución de jabón neutro y agua. Deje que el absorbedor de impacto se seque con tiempo a la sombra. No seque el absorbedor de impacto al sol, ni use ningún tipo de secador mecánico: el absorbedor de impacto es extremadamente sensible al calor. Si el absorbedor de impacto queda expuesto a una fuerte fuente de calor de cualquier tipo, diríjase a su vendedor de SHOEI para que compruebe su estado. Para evitar daños, **no utilice ninguno de los materiales o productos de limpieza indicados a continuación: agua caliente a más de 40°C; agua salada; cualquier detergente alcalino o ácido; bencol, diluyente, gasolina u otros disolventes orgánicos; productos para limpiar cristales o cualquier producto de limpieza que contenga disolventes orgánicos.**

## Indicação importante sobre o manuseamento de componentes interiores

- Ao apertar ou desapertar as molas, segurar bem nelas e tratá-las com cuidado. Apertar bem as molas até ao engate na posição.
- Os componentes interiores podem ser lavados manualmente ou na máquina de lavar, dentro de uma rede de lavagem. Em caso de lavagem, tratá-los com cuidado. Utilizar água tépida. Espremer suavemente os componentes com uma toalha seca e estendê-los à sombra. Para evitar danos nas áreas plásticas dos componentes interiores, não torcê-los com força e não curvar nem dobrar as áreas plásticas. Ter cuidados especiais em caso de utilização da máquina de lavar. Não secar os componentes interiores em secadores de roupa, com secadores de cabelo nem outros tipos de secadores mecânicos, dado que o calor pode danificar o material. O revestimento de absorção de impacto (secção de espuma de poliestireno) deve ser molhado com um pano macio mergulhado numa solução de sabão suave e neutro e água e depois limpo. Deixá-lo a secar à sombra. Não pô-lo a secar ao sol nem recorrer a nenhum tipo de secador mecânico, dado que o revestimento de absorção de impacto é extremamente sensível ao calor. Se o revestimento de absorção de impacto for exposto a qualquer tipo de fonte de calor, entre em contacto com o seu concessionário ou diretamente com a SHOEI para uma avaliação de segurança. Para prevenir danos, **não utilizar nenhum dos seguintes produtos de limpeza: água quente com uma temperatura superior a 40°C; água salina; detergentes ácidos ou alcalis; benzina, diluente, gasolina ou outros solventes orgânicos; detergente limpa-vidros; detergentes de limpeza com solventes orgânicos.**

## Al instalar el intercomunicador

Quando instale el intercomunicador, retire las cubiertas de la base del intercomunicador. En lo que respecta a la batería, colóquela en el espacio para batería situado en la parte inferior del casco.

Para la instalación y extracción del intercomunicador, consulte el manual de instrucciones del intercomunicador que utilice.

### Extracción de la cubierta de la base del intercomunicador

Insere la herramienta de servicio en el espacio entre la base del intercomunicador y la cubierta presionando la lengüeta y deslizando la cubierta en la dirección indicada por la flecha A mostrada en el Dibujo 1. Deslizar la cubierta directamente por debajo podría dañar la base.

### Instalación de la cubierta de la base del intercomunicador

Alinee el lado superior de la cubierta con la línea de la base de la base del intercomunicador (Dibujo 2).

Deslice la cubierta hacia arriba en la base en la dirección indicada por la flecha.

## Ao instalar o Intercomunicador

Ao instalar o intercomunicador, remover as tampas da base do intercomunicador. Quanto à bateria, colocá-la no espaço da bateria na parte traseira inferior do capacete.

Para a instalação e remoção do intercomunicador, consultar o manual de instruções do intercomunicador a usar.

### Remoção da Tampa da Base do Intercomunicador

Inserir a ferramenta de serviço no espaço entre a base do intercomunicador e a tampa, pressionando a aba, e deslizar a tampa para baixo na direção da seta A como mostrado no Desenho 1. Fazer deslizar a tampa diretamente abaixo poderá danificar a base.

### Instalação da Tampa da Base do Intercomunicador

Alinhar a parte superior da tampa com a linha da base na base do intercomunicador (Desenho 2).

Deslizar a cobertura para cima da base na direção da seta mostrada.

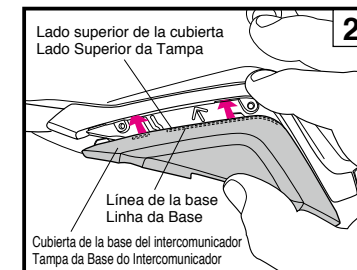
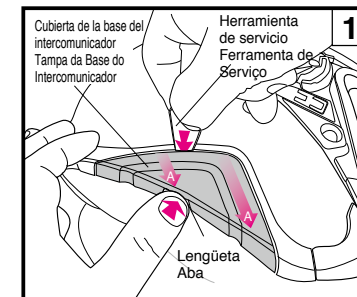
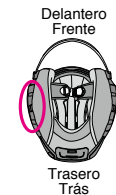

## Español

### Extracción de la cubierta del espacio para la batería

Eleve la cubierta del espacio para la batería usando la herramienta de mantenimiento presionando la lengüeta en la dirección de la flecha indicada en el Dibujo 3. Después de retirar la cubierta, retire el material de protección del espacio.

### Instalación de la cubierta del espacio para la batería

Introduzca los ganchos (3 puntos) de la cubierta del espacio para la batería en los orificios fijados de la carcasa de la batería (Dibujo 4) hasta que hagan clic en posición (Dibujo 5).

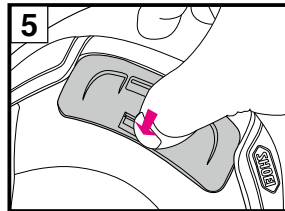
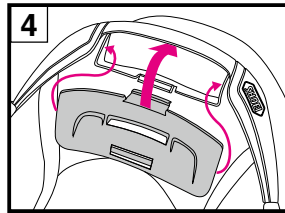
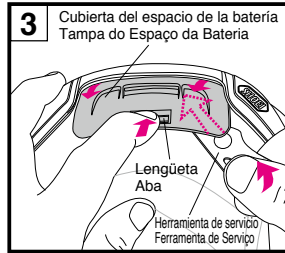
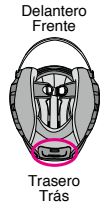

## ⚠️ ADVERTENCIA

1. Para más información sobre la manipulación del intercomunicador, consulte el manual de instrucciones del intercomunicador que utilice.
2. Asegúrese de usar el intercomunicador recomendado por SHOEI diseñado exclusivamente para J-Cruise II. Para obtener información sobre los intercomunicadores recomendados por SHOEI, consulte el sitio web oficial de SHOEI (<https://www.shoei.com/>).
3. Al usar el intercomunicador, el sonido de los vehículos cercanos puede verse afectado en función de la configuración del volumen del intercomunicador y sus dispositivos de conexión. Asegúrese de ajustar su volumen en consecuencia para que su audición no se vea afectada.
4. Cuando el intercomunicador no está instalado en el casco, asegúrese de usar el casco con las cubiertas de la base del intercomunicador y la cubierta del espacio de la batería instaladas.

## Português

### Remoção da Tampa do Espaço da Bateria

Levante a tampa do espaço da bateria usando uma ferramenta como a ferramenta de serviço e pressionando a aba na direção da seta no Desenho 3. Depois de remover a tampa, remover o material de amortecimento do espaço.

### Instalação da Tampa do Espaço da Bateria

Inserir os ganchos (3 pontos) da tampa do espaço da bateria nos orifícios fixos do compartimento da bateria (Desenho 4) até encaixarem na posição (Desenho 5).

## ⚠️ AVISO

1. Para informações sobre o manuseamento do intercomunicador, consultar o manual de instruções do intercomunicador a usar.
2. Certifique-se de que usa o interfone recomendado pela SHOEI concebido exclusivamente para o J-Cruise II. Para obter informações sobre os intercomunicadores recomendados pela SHOEI, consultar o site oficial da SHOEI (<https://www.shoei.com/>).
3. Ao usar o intercomunicador, o som dos veículos próximos pode ser prejudicado, dependendo das configurações de volume do intercomunicador e dos seus dispositivos de conexão. Certifique-se de ajustar o volume de forma apropriada para que a sua audição não seja prejudicada.
4. Quando o intercomunicador não estiver instalado no capacete, certifique-se de que usa o capacete com as tampas da base do intercomunicador e a tampa do espaço da bateria instaladas.

## Español

## ADVERTENCIA

1. Antes de utilizar el casco, compruebe que los ganchos de la pantalla están bien sujetos.
2. Asegúrese siempre de llevar la almohadilla central, las almohadillas maxilares y las cubiertas de barboquejo al usar el casco.
3. Al limpiar y cuidar el casco y la pantalla, **no utilice ninguno de los materiales o productos de limpieza indicados a continuación: agua caliente a más de 40°C; agua salada; cualquier detergente alcalino o ácido; bencol, diluyente, gasolina u otros disolventes orgánicos; productos para limpiar cristales o cualquier producto de limpieza que contenga disolventes orgánicos.** Si utiliza alguno de dichos productos o materiales de limpieza, puede que la naturaleza química del casco se altere y la seguridad se vea mermada.
4. Si durante la marcha se pegan insectos en el casco y no se retiran después, puede que la superficie del casco se corra. Deberá retirarlos lo antes posible.
5. Asegúrese de utilizar piezas originales de SHOEI al sustituir la pantalla exterior, la pantalla solar o piezas interiores.

## Português

## AVISO

1. Antes da utilização, verificar se os ganchos da viseira estão bem apertados.
2. Quando usar o capacete, usar sempre o chumaço central, os chumaços laterais e as proteções da correia do queixo.
3. Durante a limpeza e o tratamento do capacete e da viseira, **não utilizar nenhum dos seguintes produtos de limpeza: água quente com uma temperatura superior a 40°C; água salina; detergentes ácidos ou alcalis; benzina, diluente, gasolina ou outros solventes orgânicos; detergente limpa-vidros; detergentes de limpeza com solventes orgânicos.** A utilização destes produtos poderá provocar a alteração da natureza química do capacete e comprometer a segurança.
4. Se os insetos que chocarem contra o capacete durante a condução não forem removidos, poderão corroer a sua superfície. Devem ser eliminados o mais depressa possível.
5. Para a substituição da viseira exterior, da viseira de sol e dos componentes interiores, usar componentes autênticos da SHOEI.

**Español****Lista de piezas**

Las piezas opcionales siguientes están disponibles para la reparación o el reemplazo.

Para reemplazar las piezas, lea el manual de instrucciones suministrado con la pieza respectiva.

- Pantalla CJ-2
- 2 placas base de la pantalla CJ-2 (derecha e izquierda)
- Tornillos Q.R.S.A.
- Pantalla parasol QSV-2
- Lente PINLOCK® EVO (DKS105)
- Entrada de aire superior
- Salida de aire superior
- Almohadilla craneal
- Almohadillas de mejilla (derecha e izquierda)
- Fundas de correa (derecha e izquierda)
- Acolchados de oreja (derecho e izquierdo)
- Cubierta del espacio de la batería
- Cubierta de la base del intercomunicador

**Português****Lista de Componentes**

Estes componentes opcionais estão disponíveis para reparação ou substituição.

Para substituir os componentes, leia o manual de instruções incluído na respetiva embalagem.

- Viseira CJ-2
- Placas da Base da Viseira2 CJ-2 (direita e esquerda)
- Parafusos Q.R.S.A.
- Para-sol QSV-2
- Lente PINLOCK® EVO (DKS105)
- Entrada de Ar Superior
- Saída de Ar Superior
- Almofada Central
- Almofadas Laterais (direita e esquerda)
- Proteções da Correia do queixo (direita e esquerda)
- Almofadas para Orelhas (direita e esquerda)
- Tampa do Espaço da Bateria
- Tampa da Base do Intercomunicador

**Ελληνικά****Polski**

Διαβάστε πρώτα τις ακόλουθες οδηγίες	Przeczytaj to najpierw	87
Έλεγχος του περιεχομένου συσκευασίας	Potwierdź zapakowane pozycje	88
Περιγραφή των στοιχείων του κράνους	Opis części	89
Άνοιγμα και κλείσιμο της ζελατίνας	Otwieranie i zamykanie osłony	90
Εφαρμογή λαδιού σιλικόνης	Nakładanie oleju silikonowego	90
Μαξιλαράκια στα αυτιά	Wkładki uszne	90
Ζελατίνα CJ-2	Osłona CJ-2	91 - 92
Ρύθμιση της ζελατίνας τύπου CJ-2	Regulacja osłony CJ-2	93 · 94
Σημαντική Ειδοποίηση σχετικά με τη Χρήση της Ζελατίνας CJ-2	Ważna informacja dotycząca osłony CJ-2	95 · 96
Ζελατίνα προστασίας από τον ήλιο QSV-2	Osłona przeciwsłoneczna QSV-2	97 - 98 99 - 100
Σημαντική Ειδοποίηση σχετικά με τη Χρήση της Ζελατίνας Προστασίας από τον Ήλιο QSV-2	Ważne uwagi dotyczące obchodzenia się z osłoną przeciwsłoneczną QSV-2	101 · 102
Ζελατίνα PINLOCK® EVO	Wkładka PINLOCK® EVO	103
Εργαλείο για Σέρβις	Narzędzie serwisowe	103
Αντικατάσταση των Εσωτερικών Εξαρτημάτων	Wymiana części wewnętrznych	104
Αφαίρεση των εσωτερικών στοιχείων	Wyjmowanie części wewnętrznych	105 - 106
Τοποθέτηση εσωτερικών στοιχείων	Wkładanie części wewnętrznych	107 - 108
Σημαντικό σημείωμα σχετικά με τη χρήση των εσωτερικών στοιχείων	Ważna informacja dotycząca części wewnętrznych	109
Κατά την εγκατάσταση της ενδοεπικοινωνίας	Podczas instalacji interkomu	110 - 111
<b>ΠΡΟΣΟΧΗ</b>	<b>OSTRZEŻENIE</b>	112
Λίστα των στοιχείων του κράνους	Wykaz części	113

## Διαβάστε πρώτα τις ακόλουθες οδηγίες

Αυτό το προϊόν είναι ένα κράνος μηχανής. Μη το χρησιμοποιείτε για άλλο σκοπό εκτός από την οδήγηση μηχανής. Σε περίπτωση χρήσης του κράνους για άλλο σκοπό, ενδέχεται να μη προσφέρει αρκετή προστασία σε περίπτωση ατυχήματος.

**Κανένα κράνος δεν προστατεύει τον οδηγό από όλους τους προβλέψιμους κινδύνους κατά την οδήγηση με υψηλή ή χαμηλή ταχύτητα.**

Για να παρέχει μέγιστη προστασία του κρανίου, το κράνος πρέπει να εφαρμόζει σωστά και το σύστημα συγκράτησης του κράνους στο κεφάλι πρέπει να δεθεί καλά κάτω από το σαγόι. Το κράνος πρέπει να εφαρμόζει καλά στο κεφάλι και ταυτόχρονα να έχει τη δυνατότητα να περιστραφεί. Εάν το κράνος είναι πολύ μεγάλο, κινδυνεύει να γλιστράει ή να κουνιέται στο κεφάλι σας κατά την οδήγηση. Αυτό έχει ως αποτέλεσμα τον κίνδυνο απώλειας του κράνους σε τυχόν ατύχημα ή την παρεμπόδιση της ορατότητάς σας κατά την οδήγηση, προκαλώντας βαριά τραύματα ή ακόμη και θάνατο. Για να μάθετε να φοράτε σωστά το κράνος και να το ασφαλίσετε, διαβάστε το βιβλιαράκι «Η σωστή χρήση του κράνους» που θα βρείτε μαζί με τη συσκευασία του κράνους.

Το περιεχόμενο του περιγράφεται στο παρόν βιβλιαράκι υπόκειται σε αλλαγές χωρίς προειδοποίηση.

Οι απεικονίσεις στις παρούσες οδηγίες χρήσεως ενδέχεται να διαφέρουν από το προϊόν στην πραγματικότητα. Τα πνευματικά δικαιώματα για το βιβλιαράκι αυτό ανήκουν στην εταιρία SHOEI CO., LTD. Απαγορεύεται αυστηρά η ανατύπωση και η αντιγραφή του χωρίς γραπτή άδεια.

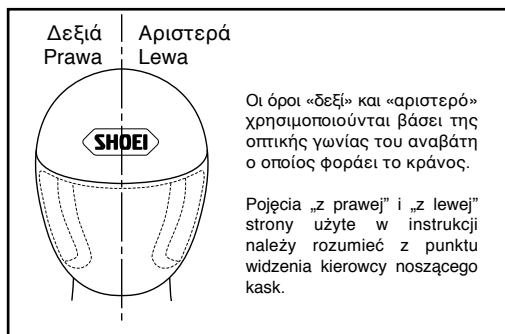

## Przeczytaj to najpierw

Opisany tu produkt jest kaskiem motocyklowym.

Nie używaj go do żadnych innych czynności poza jazdą motocyklem. Używanie kasku do innego celu może nie zapewnić dostatecznej ochrony w razie wypadku.

**Żaden kask nie jest w stanie ochronić przed wszelkimi możliwymi rodzajami uderzeń przy niskich i wysokich szybkościach.**

Warunkiem maksymalnej ochrony głowy jest poprawne dopasowanie kasku i prawidłowe zamknięcie systemu mocującego kask pod podbródkiem. Prawidłowo włożony na głowę kask powinien zapewnić dostateczne pole widzenia na boki. Jeżeli kask jest za duży, może się ześlizgnąć lub przesunąć na głowie podczas jazdy. Wskutek tego kask może spaść z głowy przy wypadku albo ograniczać widoczność podczas jazdy i spowodować zranienie lub śmierć. Aby nauczyć się poprawnie nosić i zabezpieczać kask, zapoznaj się z broszurką „Prawidłowe używanie kasku”, znajdującą się w opakowaniu razem z kaskiem.

Zastrzegamy sobie prawo do zmian w treści niniejszej instrukcji bez wcześniejszego powiadomienia.

Ilustracje zawarte w instrukcji mogą się różnić od rzeczywistego produktu.

Właścicielem praw autorskich w odniesieniu do niniejszej instrukcji jest firma SHOEI CO., LTD. Powielanie i kopiowanie niniejszej instrukcji bez uprzedniej pisemnej zgody jest zabronione.

## Έλεγχος του περιεχομένου συσκευασίας

Μόλις ανοίξετε το κουτί συσκευασίας, επιβεβαιώστε ότι συμπεριλαμβάνει όλα τα απαραίτητα μέρη και εξαρτήματα.

1. Κράνος
2. Θήκη κράνους
3. Οδηγίες χρήσεως
4. «Η σωστή χρήση του κράνους»
5. Προειδοποιητικό αυτοκόλλητο (Ετικέτα E-3: για Προϊόντα ECE R22)
6. Αυτοκόλλητα με το σήμα κατατεθέν της SHOEI (2)
7. Προβολή PINLOCK®
8. Εργαλείο για Σέρβις
9. Λάδι σιλικόνης
10. Ετικέτα προειδοποίησης (Εγχειρίδιο οδηγιών για τα αντανακλαστικά αυτοκόλλητα: για τη Γαλλία και τη Χιλή)
11. Αντανακλαστικά αυτοκόλλητα (για τη Γαλλία και τη Χιλή)

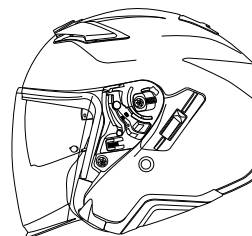

1

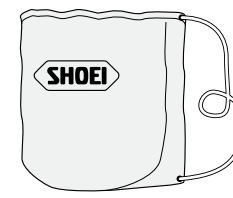

2



3



4

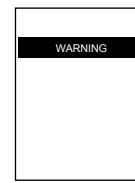

5



7



9

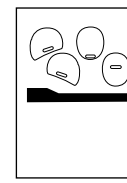

10



για τη Γαλλία (4)  
για τη Χιλή (3)  
dla Francji (4)  
dla Chile (3)

11



Συνιστάται να κρατήσετε το κουτί συσκευασίας και το υλικό συσκευασίας, σε περίπτωση που επιθυμείτε να αποστείλετε το κράνος ή στοιχεία του κράνους για επισκευή. Σε περίπτωση που θέλετε να διαθέσετε αυτά τα υλικά, παρακαλούμε να ακολουθήσετε τους αντίστοιχους νόμους και προδιαγραφές.



Ζαλעאמύ zachowanie pudełki i zawartyh w nim materiałów ochronnyh na wypadek konieczności odesłania produktu lub jego części do naprawy. Jeżeli chcesz usunąć te materiały, zastosuj się do obowiązujących przepisów.

## Ελληνικά

### Περιγραφή των στοιχείων του κράνους

1. Σύστημα εξαερισμού ζελατίνας αντι-συμπύκνωσης
2. Ζελατίνα CJ-2
3. Μοχλός Κλειδώματος Ζελατίνας Προστασίας από τον Ήλιο
4. Ζελατίνα προστασίας από τον ήλιο QSV-2
5. Θήκη ζελατίνας προστασίας από τον ήλιο
6. Πάνω εισαγωγή αέρα
7. Σκελετός κράνους
8. Αντικραδασική επένδυση
9. Άνω εξαγωγή αέρα
10. Βάση ζελατίνας
11. Μοχλός ζελατίνας προστασίας από τον ήλιο
12. Υποσιάγωνο

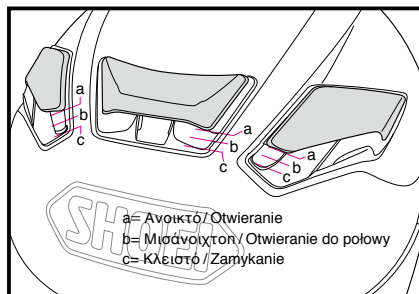
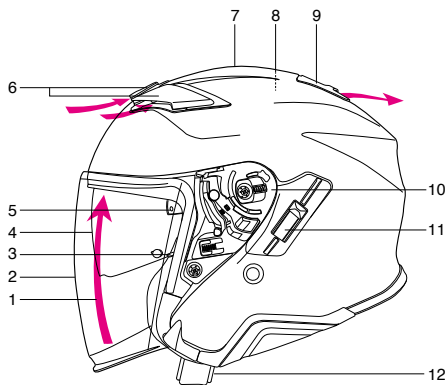

Πάνω εισαγωγή αέρα / Górný wlot powietrza

**!** Οι ανοιχτοί αεραγωγοί του κράνους έχουν ως αποτέλεσμα την αύξηση της έντασης των θορύβων.

## Polski

### Opis części

1. System wentylacyjny osłony przeciwkondensacyjnej
2. Osłona CJ-2
3. Dźwignia blokady osłony przeciwsłonecznej
4. Osłona przeciwsłoneczna QSV-2
5. Uchwyt osłony przeciwsłonecznej
6. Górný wlot powietrza
7. Skorupa
8. Wkładka absorbująca siłę uderzenia
9. Górný wylot powietrza
10. Podstawa osłony
11. Dźwignia osłony przeciwsłonecznej
12. Pasek na podbródek

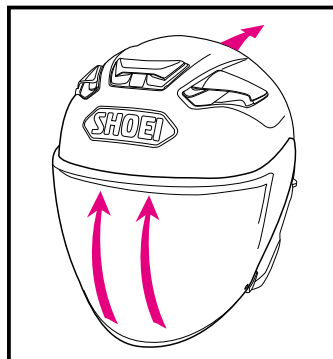

Σύστημα εξαερισμού ζελατίνας αντι-συμπύκνωσης  
System wentylacyjny osłony przeciwkondensacyjnej

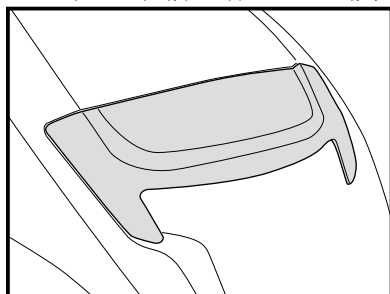

Άνω εξαγωγή αέρα / Górný wylot powietrza

**!** Otwarcie otworów wentylacyjnych kasku może zwiększyć poziom hałasu.

## Ελληνικά

### Άνοιγμα και κλείσιμο της ζελατίνας

Όταν η ζελατίνα είναι εντελώς κλειστή, κλειδώνει. Συνιστούμε να αφήνετε τη ζελατίνα κλειστή κατά την οδήγηση. Για να ανοίξετε τη ζελατίνα, χρησιμοποιήστε το αριστερό σας χέρι, τραβώντας τη μία πλευρά της ζελατίνας ελαφριά, για να την ανασηκώσετε από το στόπερ.



### Εφαρμογή λαδιού σιλικόνης

Για καλύτερη εφαρμογή της ζελατίνας, εφαρμόστε το λάδι σιλικόνης που περιλαμβάνεται στο πλαίσιο του τζαμιού. Αφαιρέστε πρώτα τυχόν ακαθαρσίες ή σκόνη, και χρησιμοποιήστε μικρή ποσότητα του λαδιού στο συγκεκριμένο σημείο, όπως φαίνεται στην εικόνα. Αφαιρέστε το περίσσιο λάδι με ένα πανί. Αν το λάδι σιλικόνης λεκιάσει τη ζελατίνα, αυτό μπορεί να εμποδίσει την ορατότητά σας. Επίσης, εάν το λάδι σιλικόνης προσχωρήσει στον σκελετό κράνους με ματ βαμμένο χρώμα, προκαλεί λεκέ στον σκελετό. Παρακαλείσθε να δώσετε επιπλέον προσοχή ώστε να μην βάλετε υπερβολική ποσότητα λαδιού σιλικόνης. Το κράνος χρειάζεται επαρκή λίπανση σε τακτικά διαστήματα.

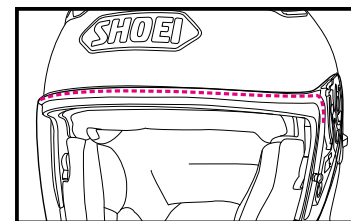

### Μαξιλαράκια στα αυτιά

Τα μαξιλαράκια στα αυτιά έχουν σχεδιαστεί για να μειώνουν τον θόρυβο που προκαλείται από τον αέρα. Μπορείτε να αφαιρέσετε τα μαξιλαράκια στα αυτιά. Για να αφαιρέσετε ή να τοποθετήσετε τα μαξιλαράκια στα αυτιά, διαβάστε τα κεφάλαια «Αφαίρεση των εσωτερικών στοιχείων» και «Τοποθέτηση των εσωτερικών στοιχείων».

**!** Παρακαλούμε να έχετε υπόψη σας κατά την οδήγηση ότι η χρήση των μαξιλαριών στα αυτιά μειώνει τον θόρυβο από περαστικά οχήματα.

## Polski

### Otwieranie i zamykanie osłony

Gdy osłona jest całkowicie zamknięta, blokuje się samoczynnie. Zalecamy używanie osłony w tej pozycji podczas jazdy motocyklem. Aby otworzyć osłonę, lewą ręką lekko odciągnij bok osłony do zewnątrz, aby odblokować stoper.

### Nakładanie oleju silikonowego

W celu lepszego uszczelnienia osłony, natóż dostarczony olej silikonowy na zawijkę wizjera. Najpierw dokładnie usuń zanieczyszczenia i pył, a następnie nanieś niewielką ilość oleju na odpowiednią część w sposób pokazany na rysunku. Zetrzyj nadmiar oleju. Jeśli olej silikonowy zabrudzi osłonę, może to ograniczyć widoczność. Ponadto, jeśli olej silikonowy znajdzie się na skorupie o matowym kolorze, na skorupie może powstać plama. Należy zachować szczególną ostrożność i nie nakładać zbyt dużej ilości oleju silikonowego. Regularnie sprawdzaj, czy elementy są dobrze nasmarowane.

### Wkładki uszne

Wkładki uszne mają za zadanie redukować odgłosy pędu. Wkładki uszne można wyjąć. Aby wyjąć lub włożyć wkładki uszne, zastosuj się do rozdziałów „Wycinanie części wewnętrznych” i „Wkładanie części wewnętrznych”.

**!** Przy założonych wkładkach usznych odgłosy powodowane przez inne pojazdy będą cichsze. Pamiętaj o tym podczas jazdy.

## Ζελατίνα CJ-2

**!** Κατά την πρώτη χρήση της ζελατίνας μετά την αγορά, αφαιρέστε την προστατευτική μεμβράνη.

Εάν κατεβάσετε εντελώς τη ζελατίνα CJ-2, η προσεχόμενη ζελατίνα θα κουμπώσει με το άγκιστρο. Συνιστάται η χρήση της ζελατίνας στη θέση αυτή κατά την οδήγηση της μοτοσυκλέτας σας (Εικόνα Α).

## Ελαφρώς ανοικτή θέση

Όταν η ζελατίνα έχει θαμπώσει, το θάμπωμα μπορεί να αφαιρεθεί ρυθμίζοντας τη ζελατίνα σε ελαφρώς ανοικτή θέση όπως στην Εικόνα Β και οδηγώντας τη μοτοσυκλέτα με χαμηλή ταχύτητα έτσι ώστε να κυκλοφορήσει ο αέρας μέσα στο κράνος.

## ΠΡΟΕΙΔΟΠΟΙΗΣΗ

Μην οδηγείτε με τη ζελατίνα σε ελαφρώς ανοικτή θέση με υψηλή ταχύτητα. Η ζελατίνα μπορεί να ανοίξει ξαφνικά, κάτι το οποίο είναι πολύ επικίνδυνο.

## Αφαίρεση της ζελατίνας CJ-2

1. Ανοίξτε τη ζελατίνα στην εντελώς ανοικτή θέση όπως στην Εικόνα 1.
2. Ανασηκώστε τη ζελατίνα τραβώντας μια σκανδάλη προς τα κάτω άγκιστρα (Α) και (Β) όπως στην Εικόνα 2. Στη συνέχεια, αφαιρέστε μια ζελατίνα που κινείται στο άγκιστρο (Γ) σε μια προς την κατεύθυνση του βέλους όπως στην Εικόνα 3.
3. Κάντε το με τον ίδιο τρόπο για την άλλη πλευρά.

## Osłona CJ-2

**!** Przed pierwszym użyciem osłony po zakupie nowego kasku zdejmij z osłony folię ochronną.

Po opuszczeniu osłony CJ-2 do końca język osłony chwyci haczyk. Zalecamy używanie osłony w tej pozycji podczas jazdy motocyklem (rysunek A).

## Pozycja nieznaczного otwarcia

Kiedy osłona jest zamglona, mgła może zostać usunięta poprzez ustawienie osłony w pozycji nieznaczного otwarcia, jak na rysunku B i przejechanie motocyklem z małą prędkością, aby wymusić cyrkulację powietrza wewnątrz kasku.

## OSTRZEŻENIE

Nie jedź z dużą prędkością przy osłonie ustawionej w pozycji nieznaczного otwarcia. Osłona może niespodziewanie całkowicie się otworzyć, co może być powodem bardzo niebezpiecznych sytuacji.

## Zdejmowanie osłony CJ-2

1. Ustaw osłonę w położenie całkowitego otwarcia, jak na rysunku 1.
2. Podnieś osłonę pociągając do dołu cyngiel i zwolnij zaczepy (A) i (B), zgodnie z rysunkiem 2. Następnie zdejmij ruchomy zaczep osłony (C) w kierunku wskazanym strzałką, zgodnie z rysunkiem 3.
3. W analogiczny sposób postąpić po drugiej stronie.

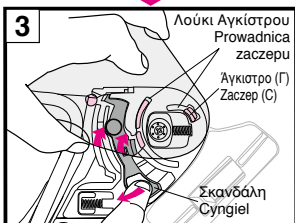
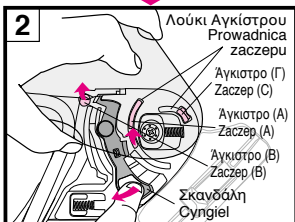
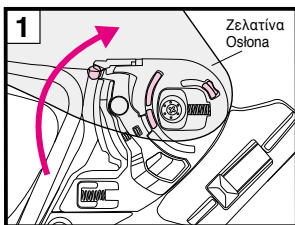
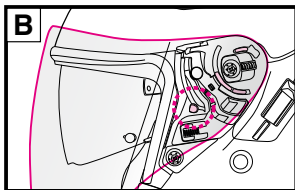
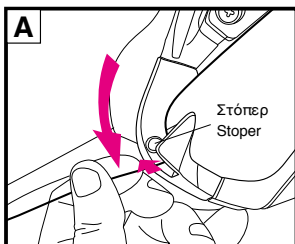

## Εγκατάσταση της ζελατίνας CJ-2

1. Ρυθμίστε μια ζελατίνα σε πλήρως ανοικτή θέση και τοποθετήστε τη ζελατίνα του άγκιστρου (Γ) όπως στην Εικόνα 4.
2. Πιέστε τις περιοχές με βέλη μιας ζελατίνας που υποδεικνύονται στην Εικόνα 5 μέχρι να ασφαλίσει. Στη συνέχεια, τοποθετήστε τα άγκιστρα (Α) και (Β) καλά στις θέσεις που υποδεικνύονται στην Εικόνα 6.
3. Κάντε το με τον ίδιο τρόπο για την άλλη πλευρά.
4. Ανοίξτε και κλείστε μια ζελατίνα μερικές φορές και βεβαιωθείτε ότι όλα τα άγκιστρα είναι στερεωμένα με ασφάλεια.

## ! ΠΡΟΕΙΔΟΠΟΙΗΣΗ

Αν το άγκιστρο και το γρανάζι δεν έχουν στερεωθεί καλά στη βάση της ζελατίνας, η ζελατίνα κινδυνεύει να αποσπαστεί κατά την οδήγηση, προκαλώντας απρόσμενο ατύχημα. Έπειτα από την τοποθέτηση της ζελατίνας CJ-2, ανοιγοκλείστε τη μερικές φορές για να επιβεβαιώσετε ότι το άγκιστρο και το γρανάζι εφαρμόζουν σταθερά (Εικόνα 6). Επιβεβαιώστε, με τη ζελατίνα κλειστή, ότι η προσεχόμενη της ζελατίνας έχει κουμπώσει καλά με το άγκιστρο.

## Instalowanie osłony CJ-2

1. Ustaw osłonę w pozycji całkowitego otwarcia i włóż zaczep osłony (C) jak na rysunku 4.
2. Naciśnij obszary osłony wskazane strzałkami na rysunku 5, aż do usłyszenia kliknięcia. Włóż pewnie zaczepy (A) i (B) w pozycje wskazane na rysunku 6.
3. W analogiczny sposób postąpić po drugiej stronie.
4. Otwórz i zamknij osłonę kilka razy i upewnij się, że wszystkie zaczepy są dobrze zamocowane.

## ! OSTRZEŻENIE

Jeżeli zaczep i zębátka nie zostaną poprawnie zamocowane w podstawie osłony, to osłona może się odłączyć w czasie jazdy i spowodować wypadek. Po założeniu osłony CJ-2 otwórz i zamknij ją kilka razy, aby upewnić się, że zaczep i zębátka są poprawnie zamocowane (rysunek 6). Przy całkowicie zamkniętej osłonie upewnij się, że zatrzask osłony jest zablokowany przez zaczep.

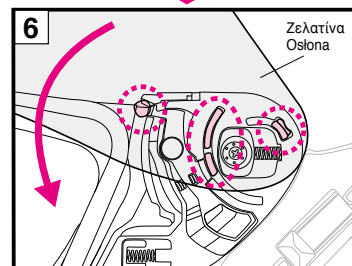
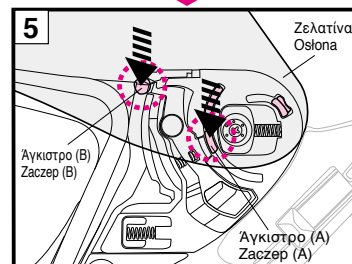
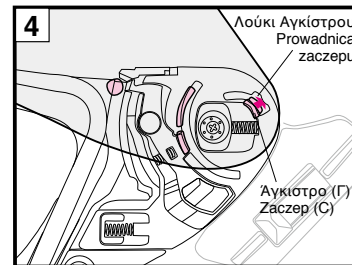

## Ρύθμιση της ζελατίνας τύπου CJ-2

Επιναρμώστε τη βάση του στηρίγματος, εάν η ζελατίνα δεν εφαρμόζει καλά με το πλαίσιο ή σε περίπτωση που η ζελατίνα δεν κλείνει σωστά.

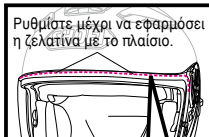

**Έλεγχος:** Ελέγξτε εάν το εσωτερικό μέρος του πάνω μέρους της ζελατίνας εφαρμόζει με το πλαίσιο.

Προβείτε σε ρύθμιση μέχρι το κομμάτι αυτό να εφαρμόσει καλά με το πάνω μέρος του πλαισίου.

Τομή του πλαισίου  
Τομή της ζελατίνας

■ Σε περίπτωση που η ζελατίνα δεν κάνει καλή επαφή με το πλαίσιο:

① Αφαιρέστε τη ζελατίνα από το κράνος. Έπειτα χαλαρώστε τις 4 βίδες (2 σε κάθε πλευρά).

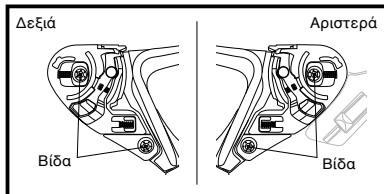

② Ευθυγραμμίστε το κέντρο της τρύπας στο κάτω μέρος της βάσης με την κάτω τρύπα για τη βίδα, και σφίξτε τη βίδα.

③ Έπειτα, ευθυγραμμίστε το κέντρο της τρύπας στο πάνω μέρος της βάσης με την πάνω τρύπα για τη βίδα, και σφίξτε τη βίδα, όπως απεικονίζεται στην εικόνα.

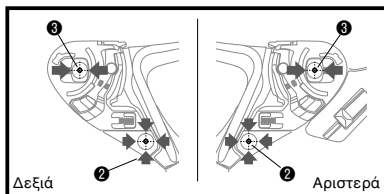

④ Ακολουθήστε την ίδια διαδικασία για την τοποθέτηση στην άλλη πλευρά.

⑤ Τοποθετήστε τη ζελατίνα.

⑥ Σιγουρευτείτε ότι τα άγκιστρα εφαρμόζουν καλά μέσα στον μηχανισμό κλειδώματος.

■ Εάν παραμένει κενό έπειτα από τη ρύθμιση του στηρίγματος βάσης:

⑦ Ξεβιδώστε την πάνω βίδα του δεξιού στηρίγματος βάσης (αφήστε την κάτω βίδα βιδωμένη στο κέντρο της τρύπας του στηρίγματος βάσης) και περιστρέψτε το στηρίγμα βάσης ελάχιστα, στρέφοντάς το σε κατεύθυνση αντίθετη από τη φορά των δεικτών του ρολογιού. Τοποθετήστε τη ζελατίνα και βεβαιωθείτε ότι δεν υπάρχει κενό μεταξύ της ζελατίνας και του πλαισίου.

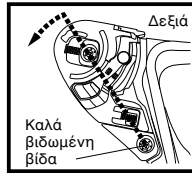

■ Εάν το κενό συνεχίζει να υπάρχει έπειτα από τη ρύθμιση του στηρίγματος βάσης, όπως περιγράφεται στο σημείο ⑦:

⑧ Ξεβιδώστε την πάνω βίδα του αριστερού στηρίγματος βάσης (αφήστε την κάτω βίδα βιδωμένη στο κέντρο της τρύπας του στηρίγματος βάσης) και περιστρέψτε το προς την κατεύθυνση της φοράς των δεικτών του ρολογιού. Τοποθετήστε τη ζελατίνα και βεβαιωθείτε ότι δεν υπάρχει κενό μεταξύ της ζελατίνας και του πλαισίου.

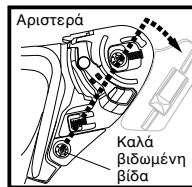

■ Σε περίπτωση που η ζελατίνα είναι σε πάρα πολύ στενή επαφή με την πλαισίωση του παραθύρου.

⑨ Στη δεξιά βάση στηρίγματος, ξεσφίξτε την επάνω βίδα (κρατήστε την κάτω βίδα σφιγμένη στο κέντρο της οπής της βάσης στηρίγματος) και περιστρέψτε λίγο δεξιόστροφα τη βάση στηρίγματος και σφίξτε την επάνω βίδα. Τοποθετήστε τη ζελατίνα και ελέγξτε ότι ανοίγει ή κλείνει ομαλά και δεν υπάρχει κενό μεταξύ της ζελατίνας και πλαισίωσης παραθύρου. Εάν είναι ακόμα πάρα πολύ κοντά, προσαρμόστε την αριστερή βάση στηρίγματος με την ίδια διαδικασία.

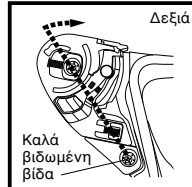

## Regulacja osłony CJ-2

Jeśli osłona nie styka się dostatecznie z zawijką albo nie zamyka się poprawnie, wyreguluj ją zgodnie z podanym opisem.

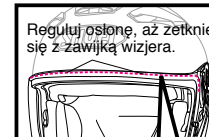

**Sprawdź:** czy wewnętrzna część górnego końca osłony dotyka zawijki wizjera.

Wyreguluj ją tak, by ta część zetknęła się z górną zawijką wizjera.

Przekrój górnej zawijki wizjera

Przekrój wizjera

■ Jeżeli między osłoną i zawijką wizjera jest szczelina:

① Zdemonstuj osłonę z kasku. Następnie poluzuj 4 śruby (po 2 z każdej strony).

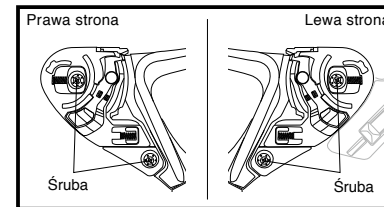

② Ustaw środek otworu dolnej płytki zgodnie z otworem dolnej śruby i dokręć śrubę.

③ Następnie ustaw środek otworu górnej płytki zgodnie z otworem górnej śruby i dokręć śrubę w sposób pokazany na rysunku.

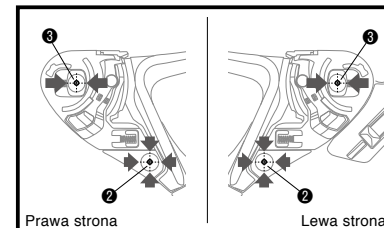

④ Wykonaj te same czynności, aby założyć drugą stronę.

⑤ Załóż osłonę.

⑥ Sprawdź, czy haczyki są dobrze wpasowane w prowadnice.

■ Jeżeli po ustawieniu pozycji płytki w dalszym ciągu występuje szczelina:

⑦ W prawej płytce poluzuj górną śrubę (dolna śruba pozostaje dokręcona pośrodku otworu płytki) i obróć płytkę lekko w kierunku przeciwnym do kierunku ruchu wskazówek zegara. Załóż osłonę i sprawdź, czy szczelina między osłoną i zawijką wizjera zniknęła.

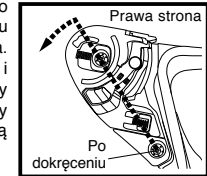

■ Jeżeli szczelina występuje dalej nawet do wyregulowania płytki w sposób opisany w punkcie ⑦:

⑧ W lewej płytce poluzuj górną śrubę (dolna śruba pozostaje dokręcona pośrodku otworu płytki) i obróć płytkę lekko w kierunku ruchu wskazówek zegara. Załóż osłonę i sprawdź, czy szczelina między osłoną i zawijką wizjera zniknęła.

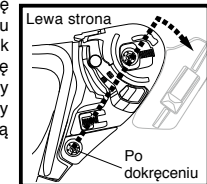

■ W przypadku, jeżeli wizjer ma zbyt bliski kontakt z uszczelką.

⑨ W prawej płytce podstawy należy odkręcić górną śrubę (dolna śruba powinna być zakręcona w środkowym otworze płytki podstawy) oraz obrócić nieco płytę podstawową w kierunku zgodnym ze wskazówkami zegara i dokręcić śrubę górną. Załóż wizjer i sprawdź, czy otwiera i zamyka się lekko oraz czy nie ma szczeliny między wizjerem a uszczelką. Jeżeli jest wciąż zbyt ciasna, ustaw w ten sam sposób lewą płytkę podstawy.

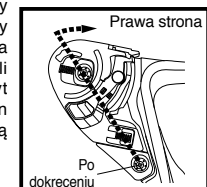



## Σημαντική Ειδοποίηση σχετικά με τη Χρήση της Ζελατίνας CJ-2

- Μην χρησιμοποιείτε μαζί έγχρωμη ζελατίνα ή ζελατίνα με φάσμα και ζελατίνα προστασίας από τον ήλιο. Αλλιώς, η ορατότητά σας θα είναι περιορισμένη και αυτό μπορεί να είναι πολύ επικίνδυνο.
- Ακαθαρσίες και γρατσουνιές στη ζελατίνα ενδέχεται να εμποδίσουν την ορατότητα κατά την οδήγηση και να είναι πολύ επικίνδυνο! Σε περίπτωση που η ζελατίνα CJ-2 λερωθεί ή γδαρθεί, σταματήστε αμέσως τη χρήση της. Αφαιρέστε τη ζελατίνα, και καθαρίστε τη ή προβείτε στην αντικατάστασή της.
- Καθαρίστε τη ζελατίνα CJ-2 με διάλυμα ήπιου, ουδέτερου σαπουνιού και νερού. Ξεπλύνετε με σκέτο νερό και στεγνώστε τη με μαλακό πανί. Μην χρησιμοποιείτε κανένα από τα ακόλουθα καθαριστικά προϊόντα: ζεστό νερό άνω των 40°C, αλατόνερο, όξινα ή αλκαλικά απορρυπαντικά, βενζίνη, διαλυτικά, γκαζολίνη ή άλλους οργανικούς διαλύτες, καθαριστικό τζαμιών, ή κάθε απορρυπαντικό που περιέχει οργανικούς διαλύτες. Σε περίπτωση χρήσης τέτοιων απορρυπαντικών υπάρχει κίνδυνος αλλοίωσης της χημικής σύστασης της ζελατίνας, και ενδεχόμενης μείωσης της ασφάλειας.
- Μην οδηγείτε με θολή ζελατίνα. Αυτό μπορεί να εμποδίσει την ορατότητά σας και να είναι πολύ επικίνδυνο. Σε περίπτωση που η ζελατίνα CJ-2 έχει θαμπώσει, ανοίξτε την για να κυκλοφορήσει ο αέρας στο εσωτερικό του κράνους και να καθαρίσει το θάμπωμα της ζελατίνας. Η χρήση του φακού PINLOCK® EVO (προαιρετικά εξαρτήματα) είναι επίσης αποτελεσματική την αποτροπή του θαμπώματος.

 ΠΡΟΣΟΧΗ

Η σκούρα ζελατίνα CJ-2 δεν επιτρέπεται να πωλείται ή να χρησιμοποιείται στις ΗΠΑ.

Μη χρησιμοποιείτε στις ΗΠΑ τη ζελατίνα για τον ήλιο μαζί με τη σκούρα ζελατίνα του κράνους, σε περίπτωση που αυτή φέρει ως σημάδι μία ΚΟΥΚΙΔΑ. Η ταυτόχρονη χρήση της σκούρας ζελατίνας και της εσωτερικής ζελατίνας για τον ήλιο, δεν πληροί τις προδιαγραφές φωτοπερατότητας ο συντελεστής της οποίας ανέρχεται σε VESC-8\*. Περιορισμένη ορατότητα λόγω της χρήσης σκούρας ζελατίνας ενδέχεται να προκαλέσει σοβαρά ατυχήματα και να οδηγήσει σε σοβαρά τραύματα ή ακόμη και θάνατο, εφόσον δεν είναι πλέον δεδομένη η

- Χρησιμοποιείτε πάντα τον γνήσιο φακό PINLOCK® EVO της SHOEI (προαιρετικά εξαρτήματα) για το CJ-2. Για την τοποθέτηση του φακού PINLOCK® EVO (προαιρετικά εξαρτήματα), παρακαλούμε να διαβάσετε τις οδηγίες που περιλαμβάνονται σε αυτόν.
- Αφαιρέστε την προστατευτική μεμβράνη πριν τη πρώτη χρήση της ζελατίνας.
- Αφού καθαρίσετε ή αντικαταστήσετε τις βάσεις, κλείστε τη ζελατίνα και βεβαιωθείτε ότι αγγίζει το πλαίσιο του τζαμιού σε όλες τις πλευρές. Εάν υπάρχει κενό ανάμεσα στη ζελατίνα και το πλαίσιο, ρυθμίστε μια θέση της βάσης και περιορίστε το κενό, επειδή ενδέχεται να προκαλέσει είσοδο του ανέμου ή θόρυβο.
- Για βίδες σύσφιξης, εφαρμόστε κατακόρυφα το κατασβίδι κεφαλής Phillips μεγέθους No.2 και περιστρέψτε το προσεκτικά. Εάν χρησιμοποιείται ακατάλληλο κατασβίδι ή ηλεκτρικό κατασβίδι, μπορεί να σπάσει η κεφαλή της βίδας. Χρησιμοποιήστε μια αυθεντική βίδα κατασκευασμένη από αλουμίνιο για αντικατάσταση. Εάν μια βίδα έχει σφχθεί υπερβολικά ενδέχεται να σπάσει. (Συνιστώμενη ροπή: 80 cN·m ή περίπου 8 kgf·cm)
- Μην τοποθετείτε αυτοκόλλητα ή ταινία στην ζελατίνα.

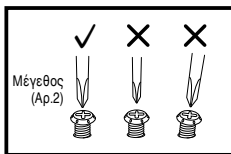

ασφάλεια οδικής κυκλοφορίας. Μη χρησιμοποιείτε τη σκούρα ζελατίνα όταν η χρήση της δεν πληροί τους κανονισμούς.

**ΣΗΜΕΙΩΣΗ - VESC-8: Vehicle Equipment Safety Commission regulation No. 8 for motorcyclist eye protection** (Οδηγία Αρ. 8 της Επιτροπής για την ασφάλεια κατά τη χρήση εξοπλισμού οχημάτων, σχετικά με την οπτική προστασία δικυκλιστών)  
Οι κανόνες αυτοί εφαρμόζονται στα 36 κράτη των ΗΠΑ, στα οποία ισχύει ο νόμος οπτικής προστασίας δικυκλιστών.

## Ważna informacja dotycząca osłony CJ-2

- Nie używać jednocześnie przyciemnionej lub widmowej osłony i osłony przeciwsłonecznej. W przeciwnym razie widoczność zostanie ograniczona, co wiąże się z bardzo dużym niebezpieczeństwem.
- Brud i zarysowania osłony mogą ograniczać widoczność w czasie jazdy, co jest bardzo niebezpieczne! Jeżeli osłona CJ-2 jest brudna lub porysowana, natychmiast przestań jej używać. Zdejmij i wyczyść osłonę albo wymień ją na nową.
- Osłonę CJ-2 należy czyścić wodą z delikatnym, obojętnym mydłem. Dobrze oplucz osłonę czystą wodą i wytrzyj suchą ściereczką. Nie używaj żadnego z poniższych środków czyszczących: gorąca woda o temperaturze powyżej 40°C, woda słona, kwasowe lub zasadowe środki czyszczące, benzyna chemiczna, rozpuszczalniki, benzyna i inne rozpuszczalniki organiczne, środki do mycia szyb i inne środki czyszczące zawierające rozpuszczalniki organiczne. Użycie jakiegokolwiek z powyższych środków może zmienić skład chemiczny osłony i zagrozić bezpieczeństwu.
- Nie prowadź motocykla z zaparowaną osłoną. Może to ograniczyć widoczność i być bardzo niebezpieczne. Jeżeli osłona CJ-2 jest zaparowana, otwórz osłonę, aby obieg powietrza w kasku usunął parę wodną z osłony. Zastosowanie wkładki PINLOCK® EVO (części opcjonalne) jest również skuteczne w zapobieganiu parowaniu.

- Zawsze używaj oryginalnej wkładki PINLOCK® EVO firmy SHOEI (części opcjonalne) do osłony CJ-2. Aby zamontować wkładkę PINLOCK® EVO (części opcjonalne), zapoznaj się z dołączoną instrukcją.
- Przed pierwszym użyciem osłony zdejmij folię ochronną.
- Po wyczyszczeniu lub wymianie płytek podstawy, zamknij osłonę i upewnij się, że dotyka on zawijki wizjera ze wszystkich stron. Jeśli między osłoną, a zawijką wizjera jest szczelina, wyreguluj pozycję płytki podstawy i usuń szczelinę, ponieważ może być ona przyczyną przedostawania się wiatru lub hałasu.
- Do dokręcenia wkrętów użyj śrubokręta z końcówką Phillips nr 2, który należy ustawić pionowo i ostrożnie przekręcić. Użycie śrubokręta o nieprawidłowym rozmiarze lub śrubokręta elektrycznego może spowodować uszkodzenie ła wkrętu. Do wymiany użyj oryginalnego wkrętu z aluminium. Jeśli wkręt zostanie zbyt mocno dokręcony, może ulec uszkodzeniu. (Zalecany moment dokręcania: 80 cN·m lub około 8 kgf·cm)
- Nie umieszczaj żadnych naklejek ani taśm na osłonie.

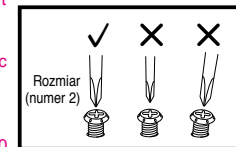
 OSTRZEŻENIE

Przyciemniony wizjer CJ-2 nie jest przeznaczony do sprzedaży lub użytkowania w USA.

W USA nie należy stosować ciemnych wkładek będących wyposażeniem wizjerów przeciwsłonecznych ze znakiem DOT. Jeżeli w USA stosowana jest ciemna wkładka razem z wizjerem przeciwsłonecznym, nie są spełnione wymagania współczynnika przepuszczalności światła według normy VESC-8\*. Widoczność ograniczona ciemną wkładką może doprowadzić do wypadku powodującego poważne obrażenia lub śmierć, gdyż nie jest zapewnione bezpieczeństwo ruchu drogowego. Nie należy stosować ciemnej wkładki w taki sposób, nie spełniając wymagań przepisów.

**UWAGA: VESC-8: Vehicle Equipment Safety Commission regulation No. 8 for motorcyclist eye protection** (Przepis nr 8 VESC-8 Komisji Bezpieczeństwa Wyposażenia Pojazdów o ochronie oczu motocyklistów)  
Ten przepis jest powszechnie zalecany i stosowany przez 36 stanów USA w przepisach o ochronie oczu motocyklistów.

## Ζελατίνα προστασίας από τον ήλιο QSV-2

Η ζελατίνα προστασίας από τον ήλιο QSV-2 μπορεί να ανοιγοκλείσει όταν οι μοχλοί κλειδώματος της ζελατίνας προστασίας από τον ήλιο και στις δύο πλευρές είναι κατεβασμένοι (Εικόνα 1). Μην τραβάτε προς τα επάνω τους μοχλούς της ζελατίνας προστασίας από τον ήλιο, εκτός από όταν αφαιρείτε και τοποθετείτε τη ζελατίνα προστασίας από τον ήλιο. Όταν χρησιμοποιείτε ένα κράνος με τους μοχλούς κλειδώματος της ζελατίνας προστασίας από τον ήλιο να είναι ανεβασμένοι, η ζελατίνα προστασίας από τον ήλιο δεν μπορεί να ανοίξει και είναι επικίνδυνο. Μην μετακινείτε τον μοχλό της ζελατίνας προστασίας από τον ήλιο με τον μοχλό ασφάλισης της ζελατίνας προστασίας από τον ήλιο σε ανεβασμένη θέση. Θα μπορούσε να προκαλέσει μηχανική δυσλειτουργία της ζελατίνας προστασίας από τον ήλιο και η ζελατίνα προστασίας από τον ήλιο θα μπορούσε να μην λειτουργήσει σωστά. Η ζελατίνα προστασίας από τον ήλιο QSV-2 μπορεί να ανοίξει και να κλείσει ολισθαίνοντας τον μοχλό της ζελατίνας προστασίας από τον ήλιο στην αριστερή πλευρά του σκελετού του κράνους. Για να ανοίξετε τη ζελατίνα προστασίας από τον ήλιο, τραβήξτε προς τα κάτω τον μοχλό μέχρι να σταματήσει στη θέση που φαίνεται στην Εικόνα Α. Αν η ζελατίνα προστασίας από τον ήλιο δεν είναι πλήρως ανοικτή, ενδέχεται κατά τη διάρκεια της οδήγησης να γλιστρήσει προς τα κάτω και να κλείσει απροσδόκητα λόγω κραδασμών ή άλλων φαινομένων και η ορατότητά σας μπορεί να παρεμποδιστεί.

### ■ Αφαίρεση της ζελατίνας προστασίας από τον ήλιο QSV-2

- Βεβαιωθείτε ότι οι μοχλοί κλειδώματος της ζελατίνας προστασίας από τον ήλιο και στις δύο πλευρές βρίσκονται σε κατεβασμένη θέση. Σε περίπτωση που οι μοχλοί ασφάλισης της ζελατίνας προστασίας από τον ήλιο είναι ανεβασμένοι, πύστε τους προς τα κάτω όπως στην Εικόνα 1.
- Κατεβάστε την ζελατίνα προστασίας από τον ήλιο QSV-2 ολισθαίνοντας τον μοχλό της ζελατίνας προστασίας από τον ήλιο (Εικόνα 2).
- Τραβήξτε τους μοχλούς κλειδώματος της ζελατίνας προστασίας από τον ήλιο και στις δύο πλευρές προς τα πάνω χρησιμοποιώντας το εργαλείο για το σέρβις όπως στην Εικόνα 3.
- Κρατήστε τη ζελατίνα προστασίας από τον ήλιο και χρησιμοποιήστε το εργαλείο για το σέρβις για να μεγαλώσετε το κενό ανάμεσα στη ζελατίνα προστασίας από τον ήλιο και το στήριγμά της όπως στην Εικόνα 4. Αποσπάστε τη ζελατίνα προστασίας από τον ήλιο περιστρέφοντάς την προς την κατεύθυνση του βέλους στην εικόνα.
- Ακολουθήστε την ίδια διαδικασία για την άλλη πλευρά.

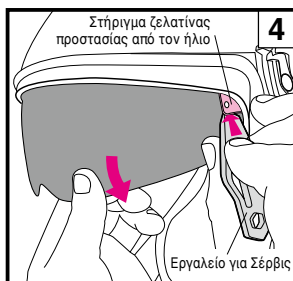
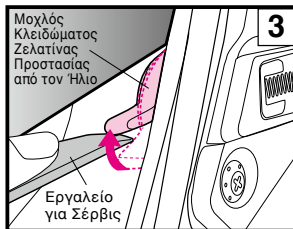
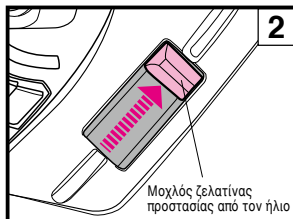
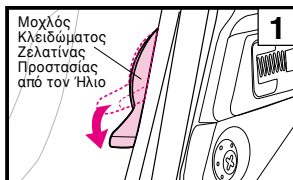

### ■ Τοποθέτηση της ζελατίνας προστασίας από τον ήλιο QSV-2

- Βεβαιωθείτε ότι οι μοχλοί κλειδώματος της ζελατίνας προστασίας από τον ήλιο είναι σε κατεβασμένη θέση. Σε περίπτωση που οι μοχλοί ασφάλισης της ζελατίνας προστασίας από τον ήλιο είναι ανεβασμένοι, πύστε τους προς τα κάτω όπως στην Εικόνα 5.
- Σύρετε τον μοχλό της ζελατίνας προστασίας από τον ήλιο στη θέση που απεικονίζεται στην Εικόνα 6.
- Τραβήξτε προς τα επάνω τους μοχλούς κλειδώματος της ζελατίνας προστασίας από τον ήλιο, χρησιμοποιώντας το εργαλείο για το σέρβις όπως στην Εικόνα 7 και για τις δύο πλευρές.
- Τοποθετήστε το κυρτό μέρος ① στην κάτω άκρη της ζελατίνας προστασίας από τον ήλιο QSV-2 στο στήριγμά της, όπως απεικονίζεται στην Εικόνα 8. Καθώς περιστρέφετε τη ζελατίνα προστασίας από τον ήλιο προς τα πάνω, πύστε το στρογγυλεμένο μέρος ② της ζελατίνας προστασίας από τον ήλιο στο στήριγμά της, μέχρι να ακούσετε τον χαρακτηριστικό ήχο ασφάλισης.
- Ακολουθήστε την ίδια διαδικασία για την άλλη πλευρά.
- Αφαιρέστε τυχόν δακτυλικά αποτυπώματα που απέμειναν στη ζελατίνα προστασίας από τον ήλιο σκουπίζοντάς τη με ένα μαλακό, στεγνό πανί.
- Μετά την τοποθέτηση, βεβαιωθείτε ότι έχετε σπρώξει προς τα κάτω τους μοχλούς κλειδώματος της ζελατίνας προστασίας από τον ήλιο (Εικόνα 9).

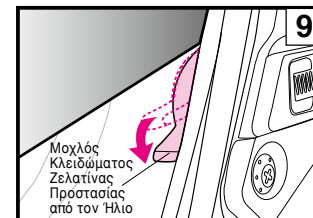
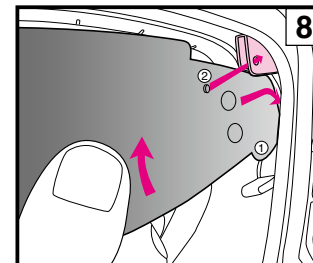
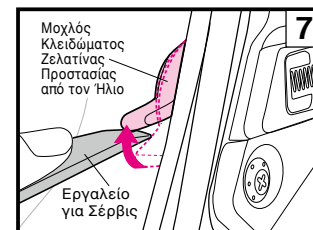
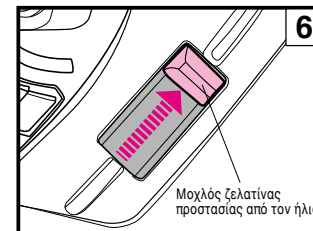
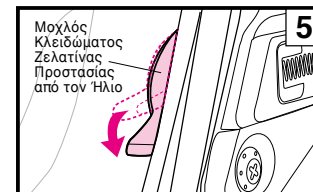

### ⚠️ ΠΡΟΕΙΔΟΠΟΙΗΣΗ

Σε περίπτωση λανθασμένης τοποθέτησης η ζελατίνα προστασίας για τον ήλιο ενδέχεται να κατέβει αναπάντεχα κατά την οδήγηση και να παρεμποδίσει την ορατότητα του οδηγού. Έπειτα από την τοποθέτησή της ζελατίνας για τον ήλιο QSV-2, ανεβάστε και κατεβάστε τη ζελατίνα μερικές φορές για να επιβεβαιώσετε ότι η προεξοχή της ζελατίνας για τον ήλιο εφαρμόζει καλά στο άνοιγμα του στήριγματός της. Επιβεβαιώστε ότι δεν υπάρχει κενό μεταξύ της ζελατίνας για τον ήλιο και του στήριγματός της.

## Osłona przeciwśloneczna QSV-2

Osłona przeciwśloneczna QSV-2 może być otwierana i zamykana, gdy dźwignie blokujące osłony przeciwślonecznej po obu stronach są opuszczone (rysunek 1). Nie pociągaj dźwigni blokady osłony przeciwślonecznej w górę, za wyjątkiem momentu wyjmowania i instalowania osłony przeciwślonecznej. W przypadku używania kasku z dźwigniami blokady osłony przeciwślonecznej w pozycji podniesionej, osłona przeciwśloneczna nie może zostać otwarta i jest to niebezpieczne. Nie poruszaj dźwignią osłony przeciwślonecznej z dźwignią blokady osłony przeciwślonecznej w pozycji wyciągniętej. Może to być przyczyną usterki mechanicznej osłony przeciwślonecznej i może ona nie działać prawidłowo. Osłona przeciwśloneczna QSV-2 może być otwierana i zamykana poprzez przesunięcie dźwigni osłony przeciwślonecznej po lewej stronie skorupy. Aby otworzyć osłonę przeciwśloneczną, pociągnij dźwignię osłony przeciwślonecznej do dołu, aż zatrzyma się w położeniu pokazanym na rysunku A. Jeśli osłona przeciwśloneczna nie zostanie całkowicie otwarta, może się ześlizgnąć i niespodziewanie zamknąć podczas jazdy (z powodu wibracji lub innych zjawisk) i utrudnić widoczność.

## Zdejmowanie osłony przeciwślonecznej QSV-2

1. Upewnij się, że dźwignie blokady osłony przeciwślonecznej po obu stronach znajdują się w pozycji opuszczonej. Jeśli dźwignie blokady osłony przeciwślonecznej są w pozycji wyciągniętej, należy popchnąć je w dół, jak na rysunku 1.
2. Opuść osłonę przeciwśloneczną QSV-2, przesuwając dźwignię osłony przeciwślonecznej (rysunek 2).
3. Wyciągnij dźwignie blokady osłony przeciwślonecznej po obu stronach za pomocą narzędzia serwisowego, jak na rysunku 3.
4. Zgodnie z rysunkiem 4 przytrzymaj osłonę przeciwśloneczną i przy pomocy narzędzia serwisowego poszerz szczelinę między uchwytem osłony przeciwślonecznej a osłoną przeciwśloneczną. Odłącz osłonę przeciwśloneczną, obracając ją w kierunku wskazanym przez strzałkę.
5. Wykonaj te same czynności po drugiej stronie.

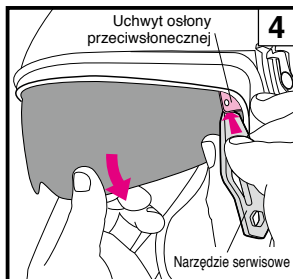
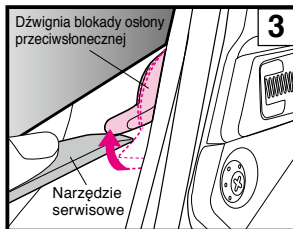
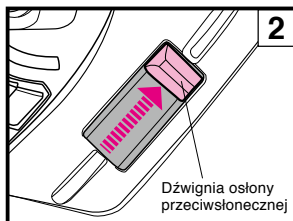
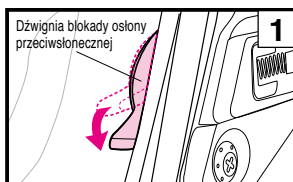
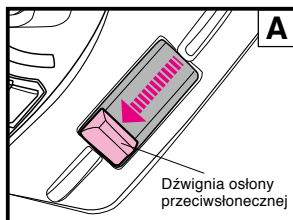

## Zakładanie osłony przeciwślonecznej QSV-2

1. Upewnij się, że dźwignie blokady osłony przeciwślonecznej są opuszczone. Jeśli dźwignie blokady osłony przeciwślonecznej są w pozycji wyciągniętej, należy popchnąć je w dół, jak na rysunku 5.
2. Przesuń dźwignię osłony przeciwślonecznej w położenie pokazane na rysunku 6.
3. Wyciągnij dźwignie osłony przeciwślonecznej do góry za pomocą narzędzia serwisowego po obu stronach, jak na rysunku 7.
4. W sposób pokazany na rysunku 8 wprowadź wypukłą część ① przy dolnej krawędzi osłony przeciwślonecznej QSV-2 w uchwyt. Obracając osłonę przeciwśloneczną do góry, wciśnij zaokrągloną część ② osłony przeciwślonecznej w uchwyt, aby zatrzasknęła się w prawidłowym położeniu, wydając odgłos kliknięcia.
5. Wykonaj te same czynności po drugiej stronie.
6. Usuń z osłony przeciwślonecznej odciski palców miękką i suchą ściereczką.
7. Po zakończeniu instalacji pamiętaj, aby opuścić dźwignie blokady osłony przeciwślonecznej po obu stronach (rysunek 9).

## ⚠ OSTRZEŻENIE

Jeżeli osłona przeciwśloneczna nie będzie poprawnie założona, może nieoczekiwanie opaść podczas jazdy i zakłócić widoczność. Po założeniu osłony przeciwślonecznej QSV-2 podnieś i opuść osłonę kilka razy, aby upewnić się, że wystająca część osłony przeciwślonecznej jest pewnie zamocowana w otworze uchwytu. Upewnij się, że między osłoną przeciwśloneczną i uchwytem nie ma luki.

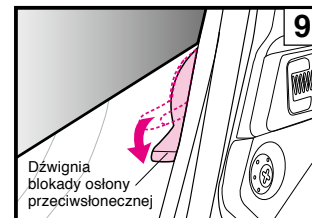
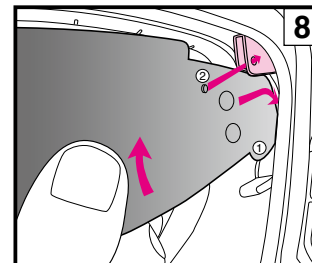
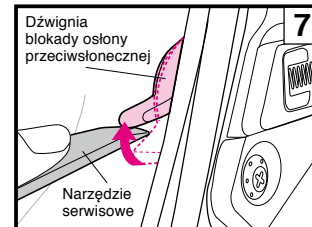
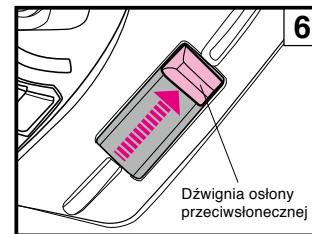
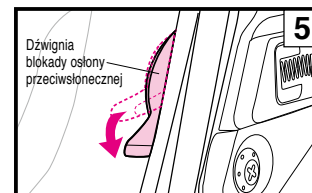

**1. Ανασηκώστε και κατεβάστε τη ζελατίνα προστασίας από τον ήλιο μόνο χρησιμοποιώντας τον μοχλό. Ποτέ μην ανασηκώσετε ή κατεβάσετε ζελατίνα προστασίας από τον ήλιο απευθείας με τα χέρια σας. Αυτό μπορεί να βλάψει τον μηχανισμό ανύψωσης και κατεβάσματος της ζελατίνας προστασίας από τον ήλιο.**

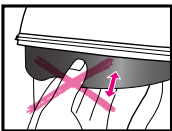

- Μην τραβάτε προς τα επάνω τους μοχλούς της ζελατίνας προστασίας από τον ήλιο, εκτός από όταν αφαιρείτε και τοποθετείτε τη ζελατίνα προστασίας από τον ήλιο. Η ζελατίνα προστασίας από τον ήλιο δεν μπορεί να ανοίγει ή να κλείνει τελείως όταν οι μοχλοί κλειδώματος της ζελατίνας προστασίας από τον ήλιο είναι σε ανεβασμένη θέση όταν χρησιμοποιείται το κράνος. Αυτό μπορεί να εμποδίσει την ορατότητά σας και να είναι πολύ επικίνδυνο. Χρησιμοποιείτε πάντα κράνος με τους μοχλούς κλειδώματος της ζελατίνας προστασίας από τον ήλιο κατεβασμένους.
- Μην μετακινείτε τον μοχλό της ζελατίνας προστασίας από τον ήλιο με τον μοχλό ασφάλισης της ζελατίνας προστασίας από τον ήλιο σε ανεβασμένη θέση. Μπορεί να προκληθεί μηχανική βλάβη στη ζελατίνα προστασίας από τον ήλιο και να μην λειτουργεί σωστά.
- Η ζελατίνα προστασίας από τον ήλιο QSV-2 έχει κατασκευαστεί για να προσφέρει σκίαση μόνο και δεν προσφέρει προστασία. Μην οδηγείτε με ανοιχτή ζελατίνα, χρησιμοποιώντας αποκλειστικά τη ζελατίνα προστασίας από τον ήλιο.
- Μη χρησιμοποιείτε τη ζελατίνα προστασίας από τον ήλιο ταυτόχρονα με γυαλιά ηλίου, καθώς αυτό θα σκοτεινιάσει την όρασή σας σε επικίνδυνο βαθμό!
- Σηκώστε τη ζελατίνα προστασίας για τον ήλιο κατά τη νυχτερινή οδήγηση, όταν περνάτε από τούνελ ή άλλο σκοτεινό μέρος.
- Ακαθαρσίες και γρατσουνιές στη ζελατίνα προστασίας από τον ήλιο ενδέχεται να εμποδίσουν την ορατότητα κατά την οδήγηση και να είναι πολύ επικίνδυνο! Σε περίπτωση που η ζελατίνα προστασίας για τον ήλιο QSV-2 λερωθεί ή γδαρθεί, σταματήστε αμέσως τη χρήση της. Αφαιρέστε τη ζελατίνα προστασίας για τον ήλιο, και καθαρίστε τη ή αντικατάστετε την.
- Καθαρίστε τη ζελατίνα προστασίας για τον ήλιο QSV-2 με διάλυμα ήπιου, ουδέτερου σαπουνιού και νερού. Ξεπλύνετε με σκέτο νερό και στεγνώστε τη με μαλακό πανί. **Μη χρησιμοποιείτε κανένα από τα ακόλουθα καθαριστικά προϊόντα: ζεστό νερό άνω των 40°C, αλατόνερο, όξινα ή αλκαλικά απορρυπαντικά, βενζίνη, διαλυτικά, γκαζολίνη ή άλλους οργανικούς διαλύτες, καθαριστικό τζαμιών, ή κάθε απορρυπαντικό που περιέχει οργανικούς διαλύτες.** Σε περίπτωση χρήσης τέτοιων καθαριστικών υπάρχει κίνδυνος αλλοίωσης της χημικής σύστασης της ζελατίνας προστασίας από τον ήλιο και μείωσης της ασφάλειας.
- Η ζελατίνα προστασίας από τον ήλιο QSV-2 διαθέτει αντιθαμβωτική επίστρωση, αλλά ενδέχεται να θολώσει σε χαμηλές θερμοκρασίες ή συνθήκες υψηλής υγρασίας. Σε αυτήν την περίπτωση, ανοίξτε τη ζελατίνα ή ανασηκώστε τη ζελατίνα προστασίας από τον ήλιο.
- Η ζελατίνα προστασίας από τον ήλιο QSV-1 δεν μπορεί να χρησιμοποιηθεί για το J-Cruise II. Χρησιμοποιήστε τη ζελατίνα προστασίας από τον ήλιο QSV-2 για το J-Cruise II.
- Σε συγκεκριμένες συνθήκες αποθήκευσης, η υγρασία μπορεί να αλλοιώσει το χρώμα της εξωτερικής επιφάνειας της ζελατίνας προστασίας από τον ήλιο QSV-2, η οποία ενδέχεται να ασπρίσει. Σ' αυτή την περίπτωση καθαρίστε την με ένα μαλακό και στεγνό πανάκι, όμοιο με αυτό που χρησιμοποιείται για τον καθαρισμό των γυαλιών ηλίου, για να την επαναφέρετε στην αρχική του μορφή.
- Μην τοποθετείτε αυτοκόλλητα ή ταινία στην ζελατίνα προστασίας από τον ήλιο QSV-2. Ενδέχεται να εμποδίσουν την ορατότητα σας.

**1. Podnoś i opuszczaj osłonę przeciwsłoneczną wyłącznie przy użyciu dźwigni osłony przeciwsłonecznej. Nigdy nie podnoś i nie opuszczaj osłony przeciwsłonecznej bezpośrednio rękami. Może to uszkodzić mechanizm podnoszący i opuszczający osłonę przeciwsłoneczną.**

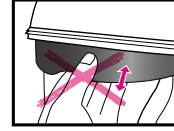

- Nie pociągaj dźwigni blokady osłony przeciwsłonecznej w górę, za wyjątkiem momentu wyjmowania i instalowania osłony przeciwsłonecznej. Osłona przeciwsłoneczna nie może zostać całkowicie otwarta lub zamknięta, jeśli podczas używania kasku dźwignie blokady osłony przeciwsłonecznej są podniesione. Może to ograniczyć widoczność i być bardzo niebezpieczne. Zawsze używaj kasku przy opuszczonych dźwigniach blokujących osłonę przeciwsłonecznej.
- Nie poruszaj dźwigni osłony przeciwsłonecznej z dźwigniami blokady osłony przeciwsłonecznej w pozycji wyciągniętej. Może to spowodować awarię mechaniczną osłony przeciwsłonecznej, przez co osłona przeciwsłoneczna może nie działać prawidłowo.
- Osłona przeciwsłoneczna QSV-2 jest pomyślana tylko jako ochrona przed słońcem i nie może być używana jako jedyna osłona kasku. Nie prowadź motocykla z otwartą szybką, używając tylko osłony przeciwsłonecznej.
- Nie używaj osłony przeciwsłonecznej razem z okularami przeciwsłonecznymi, ponieważ spowoduje to nadmierne i niebezpieczne ograniczenie widoczności!
- Podnoś osłonę przeciwsłoneczną podczas jazdy w nocy, w tunelach i generalnie w warunkach słabego oświetlenia.
- Brud i zarysowania osłony przeciwsłonecznej mogą ograniczać widoczność w czasie jazdy, co jest niebezpieczne! Jeżeli osłona przeciwsłoneczna QSV-2 jest brudna lub porysowana, natychmiast przestań jej używać. Zdejmij i wyczyść osłonę przeciwsłoneczną albo wymień ją na nową.
- Osłonę przeciwsłoneczną QSV-2 należy czyścić wodą z delikatnym, obojętnym mydłem. Dobrze oplucz osłonę czystą wodą i wytrzyj suchą ściereczką. **Nie używaj żadnego z poniższych środków czyszczących: gorąca woda o temperaturze powyżej 40°C, woda słona, kwasowe lub zasadowe środki czyszczące, benzyna chemiczna, rozpuszczalniki, benzyna i inne rozpuszczalniki organiczne, środki do mycia szyb i inne środki czyszczące zawierające rozpuszczalniki organiczne.** Użycie jakiegokolwiek z powyższych środków może zmienić skład chemiczny osłony przeciwsłonecznej i zagrozić bezpieczeństwu.
- Osłona przeciwsłoneczna QSV-2 jest pokryta warstwą zapobiegającą zaparowaniu, ale może zaparować w niskiej temperaturze lub przy dużej wilgotności powietrza. W takim przypadku otwórz osłonę lub podnieś osłonę przeciwsłoneczną.
- Osłona przeciwsłoneczna QSV-1 nie może być używana do J-Cruise II. Do J-Cruise II stosować osłonę przeciwsłoneczną QSV-2.
- Przy przechowywaniu w określonych warunkach, wskutek wilgoci, zewnętrzna powierzchnia osłony przeciwsłonecznej QSV-2 może się zabarwić na białą. W tej sytuacji użyj miękkiej, suchej ściereczki, np. do przecierania okularów, i wytrzyj osłonę przeciwsłoneczną, aby przywrócić jej pierwotny stan.
- Nie naklejaj naklejek ani taśm samoprzylepnych na osłonę przeciwsłoneczną QSV-2. Mogą one ograniczyć widoczność.

## Ζελατίνα PINLOCK® EVO

Σε περίπτωση που χρησιμοποιείτε την εσωτερική Ζελατίνα PINLOCK® EVO με αντιβαμβωτική επιστρωση, παρακαλούμε να διαβάσετε τις οδηγίες χρήσεως που παρέχονται μαζί με την αγορά της.



- Χρήση αποκλειστικά κατά τη διάρκεια της ημέρας. Μη χρησιμοποιείτε ποτέ τη Ζελατίνα PINLOCK® EVO με αντιβαμβωτική επιστρωση κατά τη διάρκεια της νύχτας. Σε περίπτωση χρήσης της Ζελατίνα PINLOCK® EVO με αντιβαμβωτική επιστρωση μαζί με τη διάφανη ζελατίνα, ο συντελεστής φωτοπερατότητας ανέρχεται περίπου στα 80%. Αυτό το ποσοστό δεν πληροί τις προδιαγραφές φωτοπερατότητας στην Αμερική (VESC-8, 85%), ή την Ευρώπη (ECE R22, 80%), και γι'αυτό το λόγο το εξάρτημα αυτό προσδιορίζεται στις προδιαγραφές αυτές «αποκλειστικά για χρήση κατά τη διάρκεια της ημέρας».
- Η εσωτερική Ζελατίνα PINLOCK® EVO με αντιβαμβωτική επιστρωση αποτελείται από υλικό που είναι πιο ευαίσθητο στις γρατσουνιές σε σχέση με τη ζελατίνα. Παρακαλούμε να τη χειρίζεστε με ιδιαίτερη προσοχή.
- Η Ζελατίνα PINLOCK® EVO μπορεί να εμποδίσει την ορατότητα του οδηγού σε ορισμένες θέσεις οδήγησης.
- Αφαιρέστε την προστατευτική μεμβράνη πριν τη χρήση της ζελατίνας PINLOCK® EVO.
- Η ζελατίνα PINLOCK® EVO έχει αποτελεσματική αντιβαμβωτική ικανότητα, απορροφώντας την υγρασία. Ωστόσο, αν χρησιμοποιείτε το κράνος συνεχώς με την κάτω εισαγωγή αέρα κλειστή, σε χαμηλές θερμοκρασίες ή συνθήκες υψηλής υγρασίας, η ζελατίνα κινδυνεύει να ξεπεράσει το σημείο κορεσμού της με αποτέλεσμα να εμφανιστούν θομπές γραμμής ή να θολώσει, λόγω των υδρατμών. Οι γραμμές και το θόλωμα που ενδεχομένως να σχηματιστούν, εμποδίζουν την ορατότητα και είναι επικίνδυνα! Σε αυτήν την περίπτωση, ανοίξτε τη ζελατίνα για να κυκλοφορήσει ο αέρας μέσα στο κράνος ώστε να εξαλειφθούν οι γραμμές και το θόλωμα κράνος.
- Αγοράστε το μοντέλο DKS105 για το CJ-2 για αντικατάσταση της ζελατίνας PINLOCK® EVO.

\*PINLOCK® είναι σήμα κατατεθέν της PINLOCK SYSTEMS B.V.

## Εργαλείο για Σέρβις

Το εργαλείο για το σέρβις είναι το εργαλείο που πρέπει να χρησιμοποιείται στις ακόλουθες περιπτώσεις.

- Αφαίρεση της ζελατίνας προστασίας από τον ήλιο (Ανατρέξτε στην ενότητα «Αφαίρεση της ζελατίνας προστασίας από τον ήλιο QSV-2»)
- Αφαίρεση του καλύμματος της βάσης ενδοεπικοινωνίας (Ανατρέξτε στην ενότητα «Κατά την εγκατάσταση της ενδοεπικοινωνίας»)
- Αφαίρεση του καλύμματος θήκης μπαταρίας (Ανατρέξτε στην ενότητα «Κατά την εγκατάσταση της ενδοεπικοινωνίας»)
- Προσαρμογή της ζελατίνας PINLOCK® EVO (Ανατρέξτε στην Εικόνα)

Όταν προσαρμόζετε τη ζελατίνα PINLOCK® EVO, διαβάστε το εγχειρίδιο οδηγιών που παρέχεται μαζί με αυτή.

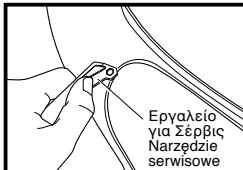

## Wkładka PINLOCK® EVO

Jeżeli używasz wkładki PINLOCK® EVO, przeczytaj dołączoną do niej instrukcję użytkowania.



- Używać z tylko w czasie dnia. Nigdy nie używaj wkładki PINLOCK® EVO w nocy. Jeżeli wkładka PINLOCK® EVO jest używana z przezroczystą osłoną, przepuszczalność światła wynosi około 80%. Ta wartość nie spełnia wymagań obowiązujących w USA (VESC-8, 85%) i Europie (ECE R22, 80%), w tych krajach jej używanie jest więc dozwolone „tylko w czasie dnia”.
- Wkładka PINLOCK® EVO jest wykonana z materiału łatwiej ulegającemu porysowaniu niż osłona. Należy się z nią obchodzić bardzo ostrożnie.
- Wkładka PINLOCK® EVO może ograniczać motocyklistę widoczność w niektórych pozycjach przyjmowanych podczas jazdy.
- Przed pierwszym użyciem wkładki PINLOCK® EVO zdejmij z niej folię ochronną.
- Wkładka PINLOCK® EVO bardzo skutecznie zapobiega zaparowaniu przez pochłanianie pary wodnej. Jeżeli jednak kask jest używany z ciągle zamkniętym dolnym nawiewem powietrza w niskiej temperaturze i/lub przy wysokiej wilgotności powietrza, wkładka może zostać nasycona parą wodną, co spowoduje pojawienie się pasków pary. Pojawienie się pasków pary może ograniczyć widoczność i być bardzo niebezpieczne! W takim przypadku należy otworzyć osłonę, aby umożliwić obieg powietrza w kasku w celu usunięcia smug i pary.
- Zakup DKS105 do CJ-2 w celu zastąpienia wkładki PINLOCK® EVO.

\*PINLOCK® jest zarejestrowanym znakiem handlowym PINLOCK SYSTEMS B.V.

## Narzędzie serwisowe

Narzędzie serwisowe jest przeznaczone do użytku w następujących przypadkach.

- Zdejmowanie osłony przeciwslonecznej (patrz „Zdejmowanie osłony przeciwslonecznej QSV-2”)
- Zdejmowanie pokrywy podstawy interkomu (patrz „Podczas instalacji interkomu”)
- Zdejmowanie pokrywy komory baterii (patrz „Podczas instalacji interkomu”)
- Regulacja wkładki PINLOCK® EVO (patrz rysunek)

W razie regulacji wkładki PINLOCK® EVO, przeczytaj instrukcję obsługi dołączoną do wkładki.

## Αντικατάσταση των Εσωτερικών Εξαρτημάτων

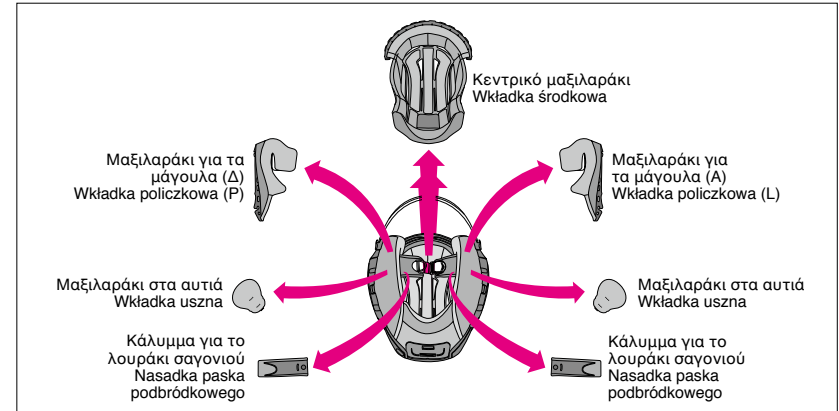

Είναι δυνατή η αφαίρεση για καθαρισμό του κεντρικού μαξιλαριού, του δεξιού και αριστερού μαξιλαριού για τα μάγουλα, των καλυμμάτων για το λουράκι σαγονιού, καθώς και του δεξιού και του αριστερού μαξιλαριού στα αυτιά. Επίσης, μπορείτε να προσαρμόσετε την εφαρμογή του κράνους βάζοντας τα προαιρετικά μαξιλαράκια. Κοιτάξτε στη λίστα και την εικόνα των εσωτερικών εξαρτημάτων και ελέγξτε εάν τα εξαρτήματα έχουν τοποθετηθεί ή αφαιρεθεί. Φροντίστε πάντα να έχετε τοποθετήσει το κεντρικό μαξιλαράκι, τα μαξιλαράκια για τα μάγουλα, και το κάλυμμα για το λουράκι σαγονιού πριν από την οδήγηση. Αν χρειαστεί, χρησιμοποιήστε τον ακόλουθο πίνακα για την παραγγελία των σωστών εσωτερικών τμημάτων, για να εξασφαλίσετε την καλή εφαρμογή του κράνους σας.

## Wymiana części wewnętrznych

Wkładkę środkową, prawą i lewą wkładkę policzkową, prawą i lewą nasadkę paska podbródkowego oraz prawą i lewą wkładkę uszną można zdemontować w celu ich wyprania. Można również wyregulować dopasowanie kasku poprzez zmianę na wkładki opcjonalne. Zobacz rysunek i listę części wewnętrznych i sprawdź, czy są one zamontowane czy zdemontowane. Przed rozpoczęciem jazdy zawsze wkładaj wkładkę środkową, wkładki policzkowe i nasadki paska podbródkowego. Jeśli to konieczne, korzystając z poniższej tabeli, należy zamówić odpowiednie części wewnętrzne, aby wyregulować dopasowanie swojego kasku.

Μέγεθος κράνους / Rozmiar kasku		XS	S	M	L	XL	XXL
Κεντρικό μαξιλαράκι Wkładka środkowa	Προαιρετικά (στενή εφαρμογή) / Opcjonalna (ciasne dopasowanie)	S17	S13	M13	L13	XL13	XL9
	<b>Κανονικό / Standard</b>	<b>S13</b>	<b>S9</b>	<b>M9</b>	<b>L9</b>	<b>XL9</b>	<b>XL5</b>
	Προαιρετικά (χαλαρή εφαρμογή) / Opcjonalna (luźne dopasowanie)	S9	S5	M5	L5	XL5	—
Μαξιλαράκια για τα μάγουλα Wkładka policzkowa	Προαιρετικά (στενή εφαρμογή) / Opcjonalna (ciasne dopasowanie)	43		39			35
	<b>Κανονικό / Standard</b>	<b>39</b>		<b>35</b>			<b>31</b>
	Προαιρετικά (χαλαρή εφαρμογή) / Opcjonalna (luźne dopasowanie)	35		31			—

- Μπορείτε να χρησιμοποιήσετε τα ίδια μαξιλαράκια για τα μάγουλα σε όλα τα μεγέθη κράνους. Για παράδειγμα, για το κράνος μεγέθους M επιλέξτε τα μαξιλαράκια στα μάγουλα μεγέθους 31 αν επιθυμείτε πιο άνετη εφαρμογή, και μεγέθους 39 για πιο στενή εφαρμογή (και τα δύο είναι στοιχεία που μπορούν να τοποθετηθούν προαιρετικά).
- Τα κεντρικά μαξιλαράκια διαφέρουν ανάλογα με το μέγεθος του κράνους. Επιβεβαιώστε το μέγεθος του κράνους σας πριν να τα αγοράσετε.

- Te same wkładki policzkowe mogą być używane we wszystkich rozmiarach kasków. W przypadku kasku o rozmiarze M należy dobrać wkładki policzkowe o rozmiarze 31, aby uzyskać luźne dopasowanie, albo o rozmiarze 39, aby uzyskać ściśle dopasowanie (obie te części są opcjonalne).
- Wkładki środkowe różnią się w zależności od rozmiaru kasku. Przed zakupem sprawdź rozmiar swojego kasku.

## Ελληνικά

### Αφαίρεση των εσωτερικών στοιχείων

#### 1. Αφαίρεση των μαξιλαριών για τα μάγουλα

Ξεκουμπώστε τα 2 κουμπιά για να αφαιρέσετε το μαξιλαράκι από τη βάση του μαξιλαριού για τα μάγουλα (Εικόνα 1), και τραβήξτε την εσοχή (α) από το μπράτσο πλαινού μαξιλαριού (Α) (Εικόνα 2). Στη συνέχεια, τραβήξτε την εσοχή (β) από το μπράτσο πλαινού μαξιλαριού (Β) όπως στην Εικόνα 3. Μην τραβάτε με πολλή δύναμη. **Τραβήξτε πρώτα την μπροστινή εσοχή (α). Εάν τραβήξετε πρώτα την πίσω εσοχή (β) πριν τραβήξετε την εσοχή (α), κινδυνεύετε να σπάσετε τη βάση.**

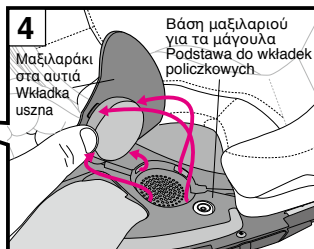
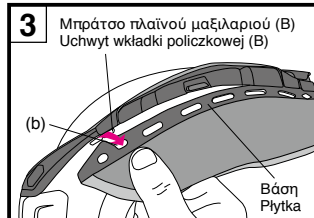
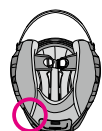
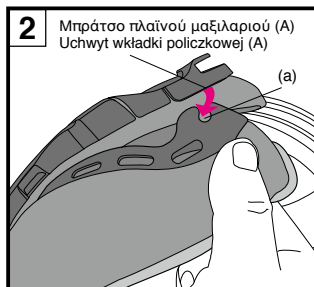
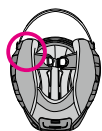
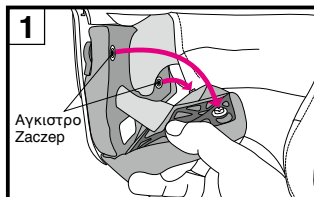

#### 2. Αφαίρεση των μαξιλαριών στα αυτιά

Ξεκουμπώστε τα 4 κουμπιά της βάσης που ενώνει τη βάση με το πλαίσιο των μαξιλαριών στα μάγουλα, όπως φαίνεται στην Εικόνα 4. Αφαιρέστε το μαξιλαράκι στα αυτιά. Έπειτα, αφαιρέστε με τον ίδιο τρόπο και το άλλο μαξιλαράκι στα αυτιά.

## Polski

### Wymywanie części wewnętrznych

#### 1. Wymywanie wkładek policzkowych

Odepnij 2 zatrzaski w celu wyjęcia wkładki z podstawy do wkładek policzkowych (rysunek 1) i wyciągnij wypust (a) z uchwytu wkładki policzkowej (A) (rysunek 2). Następnie wyciągnij wypust (b) z uchwytu wkładki policzkowej (B) zgodnie z rysunkiem 3. Nie ciągnij za mocno. **Pamiętaj, żeby najpierw wyciągnąć przedni wypust (a). Jeżeli wyciągniesz tylny wypust (b) przed wyciągnięciem wypustu (a), możesz uszkodzić płytkę.**

#### 2. Wymywanie wkładek usznych

Zwolnij 4 zatrzaski na płytce gniazda policzkowego w sposób pokazany na rysunku 4. Wymij wkładkę uszną. Wymij drugą wkładkę uszną w ten sam sposób.

## Ελληνικά

#### 3. Αφαίρεση του κεντρικού μαξιλαριού

Αφαιρέστε το κεντρικό μαξιλαράκι αφαιρώντας πρώτα τα 2 κουμπιά στο πίσω μέρος του κράνους (Εικόνα 5), και τραβήξτε το μπροστινό τμήμα του κεντρικού μαξιλαριού από το κεντρικό τμήμα όπως στην Εικόνα 6.

#### 4. Αφαίρεση τα καλύμματα για το λουράκι σαγονιού

Αφαιρέστε το μαξιλαράκι για τα μάγουλα και ξεκουμπώστε το κουμπί στο κάλυμμα για το λουράκι σαγονιού. Αφαιρέστε το κάλυμμα από το υποσιάνωτο (Εικόνα 7). Αφαιρέστε με τον ίδιο τρόπο το άλλο κάλυμμα για το λουράκι σαγονιού.

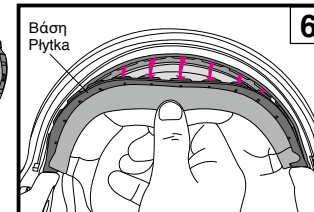
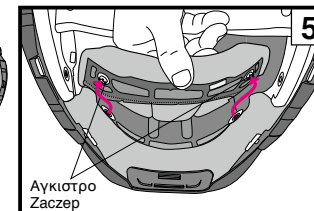

## Polski

#### 3. Wymywanie wkładki środkowej

Wymij wkładkę środkową, najpierw odpinając 2 zatrzaski z tyłu kasku (rysunek 5), a następnie wyciągnij przednią część wkładki środkowej ze środkowej części zgodnie z rysunkiem 6.

#### 4. Zdejmowanie nasadek paska podbródkowego

Wymij wkładkę policzkową, a następnie zwolnij zatrzaski nasadki paska podbródkowego. Zdejmij nasadkę z paska podbródkowego (rysunek 7). Zdejmij drugą nasadkę paska podbródkowego w ten sam sposób.

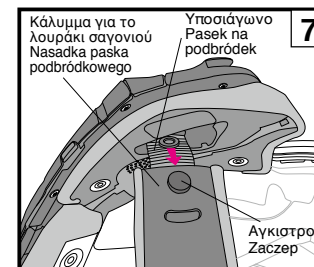

## Τοποθέτηση εσωτερικών στοιχείων

## 1. Τοποθέτηση των καλυμμάτων για το λουράκι σαγονιού

Το υποσιγάωνο είναι εναλλάξιμο δεξιά και αριστερά. Περάστε το υποσιγάωνο μέσα από ένα κάλυμμα για το λουράκι σαγονιού και κουμπώστε το ένα στο άλλο μέχρι να ακούσετε τον χαρακτηριστικό ήχο ασφάλισης (Εικόνα 8).

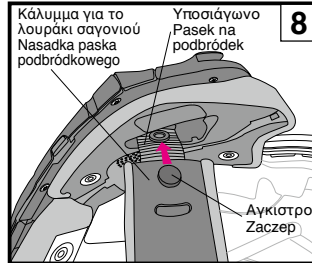

## 2. Τοποθέτηση κεντρικού μαξιλαριού

Προσαρμόστε την πλευρά της μπροστινής βάσης στο μπράτσο (Εικόνα 9), και σύρετε και εισάγετε τη βάση στο κενό του μπράτσου όπως στην (Εικόνα 10-11). Κουμπώστε τα 2 άγκιστρα στη θέση τους στην πίσω πλευρά του κεντρικού μαξιλαριού όπως στην Εικόνα 12.

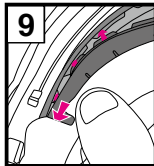
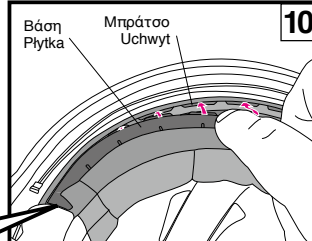
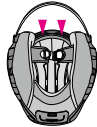

## 3. Τοποθέτηση των μαξιλαριών στα αυτιά

Τα μαξιλαράκια στα αυτιά είναι εναλλάξιμα για τη δεξιά και την αριστερή πλευρά. Τοποθετήστε το τμήμα για το μαξιλαράκι στα αυτιά (A) ανάμεσα στο κεντρικό μαξιλαράκι και την αντικραδαμική επένδυση όπως στην Εικόνα 13. Εισάγετε τα 4 κουμπιά της βάσης στις εσοχές της βάσης για τα μαξιλαράκια στα μάγουλα. Τοποθετήστε το μαξιλαράκι στα αυτιά στη θέση του. Τοποθετήστε με τον ίδιο τρόπο και το άλλο μαξιλαράκι στα αυτιά.

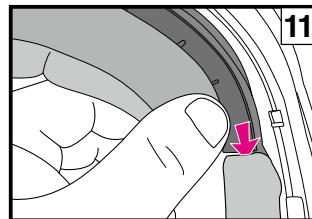

## Wkładanie części wewnętrznych

## 1. Zakładanie nasadek paska podbródkowego

Pasek na podbródek można zamieniać z lewej strony na prawą. Przelóż pasek na podbródek przez osłonę paska podbródkowego i zapnij każdy zatrzask aż do usłyszenia kliknięcia (rysunek 8).

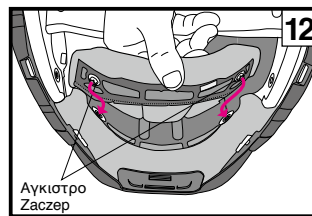

## 2. Instalowanie wkładki środkowej

Dopasuj bok przedniej płytki do uchwyty (rysunek 9), a następnie wsuń i włóż płytkę w szczelinę uchwyty (rysunek 10-11). Zapnij dwa zatrzaski na tylnej powierzchni wkładki środkowej, tak jak pokazano na Rysunku 12.

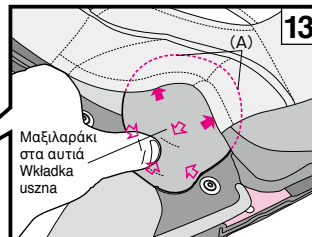

## 3. Wkładanie wkładek usznych

Lewą i prawą wkładkę uszną można zamienić miejscami. Umieść część (A) wkładki usznej między wkładką środkową a wkładką absorbującą siłę uderzenia zgodnie z rysunkiem 13. Wsuń 4 zatrzaski płytki do wypustów w gnieździe policzkiowym. Zamocuj wkładkę uszną. Włóż drugą wkładkę uszną w ten sam sposób.



## 4. Εγκατάσταση των μαξιλαριών για τα μάγουλα

Πριν από την τοποθέτηση των μαξιλαριών για τα μάγουλα, βεβαιωθείτε ότι τα 2 άγκιστρα είναι τοποθετημένα σωστά όπως απεικονίζεται στην Εικόνα 14. Ίσως να μην είναι γαντζωμένα εάν δεν έχουν τοποθετηθεί σωστά. Προσδιορίστε ένα δεξί και ένα αριστερό μαξιλαράκι. Εισάγετε την εσοχή (β) σε μία προεξοχή του μπράτσου πλαινίου μαξιλαριού (B) στο πίσω μέρος του κράνους (Εικόνα 15) και σύρετέ το προς το πίσω μέρος του κράνους. Στη συνέχεια, πηγαίστε στο μπροστινό μέρος και εισάγετε την εσοχή (α) σε μια προεξοχή ενός μπράτσου πλαινίου μαξιλαριού (A) όπως στην Εικόνα 16. Φροντίστε να μετακινήσετε τη βάση προς το πίσω μέρος του κράνους εντελώς, καθώς τοποθετείτε το πίσω μέρος (Εικόνα 15), αλλιώς η εσοχή (α) ενδέχεται να μην εφαρμόσει στην προεξοχή.

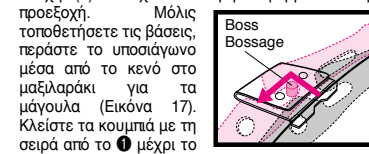
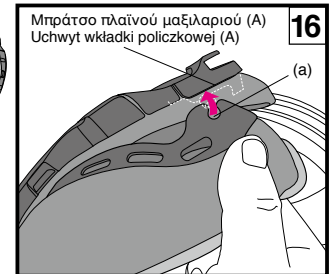
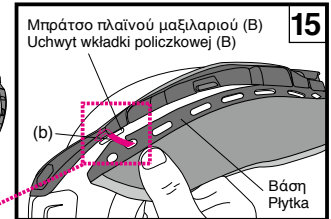
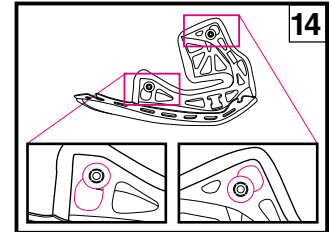

Μόλις τοποθετήσετε τις βάσεις, περάστε το υποσιγάωνο μέσα από το κενό στο μαξιλαράκι για τα μάγουλα (Εικόνα 17). Κλείστε τα κουμπιά με τη σειρά από το 1 μέχρι το 2, πεζοντάς τα δυνατά από την πλευρά του μαξιλαριού, μέχρι να ασφαλισουν στη θέση τους. Τοποθετήστε τη γωνία του μαξιλαριού για τα μάγουλα (Γ) στην προεξοχή της βάσης μαξιλαριού για τα μάγουλα όπως στην Εικόνα 18, και στερεώστε τη βάση μαξιλαριού για τα μάγουλα ασφαλώς μέσα στην προεξοχή της βάσης μαξιλαριού για τα μάγουλα. Τοποθετήστε το μαξιλαράκι για τα μάγουλα στην άλλη πλευρά με τον ίδιο τρόπο.

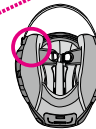

## 4. Instalowanie wkładek policzkowych

Przed włożeniem wkładek policzkowych sprawdź, czy 2 zaczepy znajdują się w prawidłowym położeniu pokazanym na rysunku 14. Mogą one nie zostać zaczepione, jeśli nie są ustawione poprawnie. Zidentyfikuj prawą i lewą wkładkę. Włóż wycięcie (b) w zgrubienie uchwyty wkładki policzkowej (B) z tyłu kasku (rysunek 15) i przesuń je w kierunku tyłu kasku. Następnie, z przodu kasku, włóż wycięcie (a) w zgrubienie uchwyty wkładki policzkowej (A) zgodnie z rysunkiem 16. Pamiętaj o całkowitym przesunięciu płytki w kierunku tyłu kasku przy wkładaniu tylnej części (rysunek 15), w przeciwnym razie nacięcie (a) może nie pasować do zgrubienia. Po włożeniu płytek przeprowadź pasek na podbródek przez pustą część wkładki policzkowej (rysunek 17). Zamknij zatrzaski w kolejności od 1 do 2 mocno naciskając główki zatrzasków od strony wkładki tak, aby usłyszeć odgłos kliknięcia i zatrzasknięcia w pozycji zamkniętej. Włóż róg wkładki policzkowej (C) w zgrubienie podstawy do wkładek policzkowych, jak na rysunku 18, i włóż prawidłowo płytkę wkładki policzkowej w zgrubienie podstawy do wkładki policzkowej. Zainstaluj wkładkę policzkową po drugiej stronie w ten sam sposób.

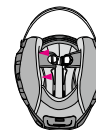
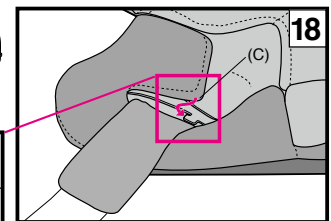
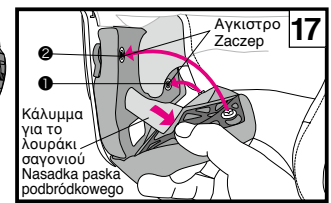

## Σημαντικό σημείωμα σχετικά με τη χρήση των εσωτερικών στοιχείων

- Όταν ανοίγετε ή κλείνετε ένα κουμπί, πρέπει να το κρατάτε από κοντά και να το κλείνετε με προσοχή. Πίεστε το κουμπί με δύναμη, μέχρι να ακούσετε το χαρακτηριστικό κλικ.
- Μπορείτε να καθαρίσετε τα εσωτερικά στοιχεία πλένοντάς τα στο χέρι ή στο πλυντήριο ρούχων (σε ειδικό προστατευτικό δίχτυ πλυσίματος). Παρακαλούμε να τα πλένετε με προσοχή. Χρησιμοποιήστε χλιαρό νερό. Για να τα στεγνώσετε, πέστε τα απαλά με μία στεγνή πετσέτα και αφήστε τα να στεγνώσουν σε ακριρό μέρος. Για να αποφύγετε τυχόν ζημιές στα πλαστικά μέρη των εσωτερικών στοιχείων, μη τα στύβετε με δύναμη, μη διπλώνετε ή λυγίζετε τα πλαστικά μέρη. Ιδιαίτερη προσοχή απαιτείται κατά το πλύσιμο στο πλυντήριο ρούχων. Μη στεγνώνετε τα εσωτερικά στοιχεία στο στεγνωτήριο ρούχων, με πιστολάκι μαλλιών ή άλλο είδος συσκευής στεγνώματος, καθώς η ζέση μπορεί να δημιουργήσει ζημιές στο υλικό. Για να καθαρίσετε την εσωτερική αντικραδασική επένδυση (το τμήμα που αποτελείται από αφρό πολυουρεθίου) μπορείτε να την βρέξετε με ένα μαλακό πανάκι με διάλυμα ουδέτερου απορρυπαντικού και νερού και στη συνέχεια να την σκουπίσετε. Αφήστε την εσωτερική αντικραδασική επένδυση να στεγνώσει σε ακριρό μέρος. Μη την αφήσετε να στεγνώσει στο φως του ήλιου και μη χρησιμοποιείτε μηχανικές συσκευές στεγνώματος, καθώς η εσωτερική αντικραδασική επένδυση είναι ιδιαίτερα ευαίσθητη στη ζέση. Σε περίπτωση που η εσωτερική αντικραδασική επένδυση έρθει σε επαφή με υψηλή ζέση οποιασδήποτε μορφής, πρέπει να έλθετε σε επαφή με τον αντιπρόσωπο των προϊόντων ή απευθείας με την εταιρία SHOEI, για να διεκπεραιωθεί μία αξιολόγηση ασφάλειας. Για να αποφύγετε ενδεχόμενες ζημιές, **μη χρησιμοποιείτε κανένα από τα ακόλουθα απορρυπαντικά: ζεστό νερό άνω των 40°C; αλατόνερο; όξινα ή αλκαλικά απορρυπαντικά; βενζίνη, διαλυτικά, άλλα οργανικά διαλυτικά; καθαριστικό τζαμιών και απορρυπαντικά που περιέχουν οργανικά διαλυτικά.**

## Ważna informacja dotycząca części wewnętrznych

- Przy mocowaniu i luzowaniu zatrzasków trzymaj za zatrzaski i postępuj uważnie. Mocuj zatrzaski tak, by słyszalnie kliknęły.
- Możesz myć części wewnętrzne ręcznie lub prac je w pralce automatycznej po umieszczeniu w siatce do prania. Pierz części ostrożnie. Używaj do prania tylko letniej wody. Delikatnie wyciśnij z części wodę w suchym ręczniku, a następnie wysusz je w cieniu. Aby zapobiec uszkodzeniu wykonanych z tworzywa sztucznego elementów części wewnętrznych, nie wyżyмай ich zbyt mocno i nie zginaj plastikowych elementów. Zachowaj szczególną ostrożność, jeżeli używasz pralki automatycznej. Nie susz części wewnętrznych w suszarce do bielizny, przy użyciu suszarki do włosów czy przy użyciu jakiegokolwiek rodzaju mechanicznych suszarek, ponieważ wysoka temperatura może uszkodzić materiał. Wkładkę absorbującą siłę uderzenia (część z pianki polistyrenowej) należy zwilżyć miękką ściereczką nasączoną wodą z delikatnym, obojętnym mydłem, a następnie wytrzeć. Susz wkładkę absorbującą siłę uderzenia na powietrzu w cieniu. Nie susz wkładki absorbującej siłę uderzenia na słońcu i nie używaj żadnego rodzaju mechanicznych suszarek, wkładka absorbująca siłę uderzenia jest bardzo wrażliwa na temperaturę. Jeżeli wkładka absorbująca siłę uderzenia była narażona na wysoką temperaturę, skontaktuj się ze swoim sprzedawcą lub bezpośrednio z firmą SHOEI, aby ocenić stan wkładki pod kątem bezpieczeństwa. Aby zapobiec uszkodzeniu, **nie używaj żadnego z poniższych środków czyszczących: gorąca woda o temperaturze powyżej 40°C, woda słona, kwasowe lub zasadowe środki czyszczące, benzyna chemiczna, rozpuszczalniki, benzyna i inne rozpuszczalniki organiczne, środki do mycia szyb i inne środki czyszczące zawierające rozpuszczalniki organiczne.**

## Κατά την εγκατάσταση της ενδοεπικοινωνίας

Κατά την εγκατάσταση της ενδοεπικοινωνίας, αφαιρέστε τα καλύμματα της βάσης ενδοεπικοινωνίας. Όσον αφορά την μπαταρία, τοποθετήστε τη στη θήκη μπαταρίας στο πίσω και κάτω μέρος του κράνους.

Για την εγκατάσταση και την αφαίρεση της ενδοεπικοινωνίας, ανατρέξτε στο εγχειρίδιο οδηγιών της ενδοεπικοινωνίας που χρησιμοποιείτε.

### Αφαίρεση του καλύμματος βάσης ενδοεπικοινωνίας

Τοποθετήστε το εργαλείο για το σέρβις στο κενό ανάμεσα στη βάση ενδοεπικοινωνίας και το κάλυμμα πιέζοντας την προεξοχή, και σύρετε το κάλυμμα προς τα κάτω προς την κατεύθυνση του βέλους, όπως φαίνεται στην Εικόνα 1. Εάν σύρετε το κάλυμμα απευθείας από κάτω, ενδέχεται να προκληθεί ζημιά στη βάση.

### Τοποθέτηση του καλύμματος βάσης ενδοεπικοινωνίας

Ευθυγραμμίστε την επάνω πλευρά του καλύμματος με τη γραμμή βάσης στη βάση ενδοεπικοινωνίας (Εικόνα 2). Σύρετε το κάλυμμα πάνω στη βάση στην κατεύθυνση που δείχνει το βέλος.

## Podczas instalacji interkomu

Podczas instalacji interkomu zdejmij osłony podstawy interkomu. Włóż baterię do komory baterii na dole z tyłu kasku.

W celu uzyskania informacji na temat montażu i demontażu interkomu skorzystaj z instrukcji obsługi używanego interkomu.

### Demontaż pokrywy podstawy interkomu

Włóż narzędzie serwisowe w szczelinę między podstawą interkomu a pokrywą, jednocześnie naciskając zatrzask i przesuwając pokrywę w dół w kierunku wskazanym strzałką A, jak pokazano na rysunku 1. Zsuniecie pokrywy bezpośrednio w dół może spowodować uszkodzenie podstawy.

### Montaż pokrywy podstawy interkomu

Dopasuj górną stronę pokrywy do linii podstawy na podstawie interkomu (rysunek 2).

Wsuń pokrywę do góry na podstawę w kierunku wskazanym strzałką.

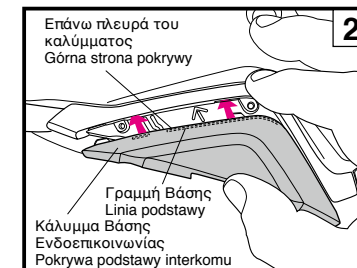
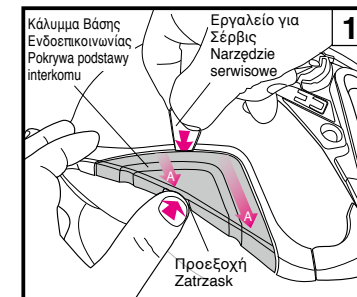
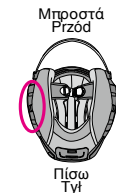



**Αφαίρεση του Καλύμματος Θήκης Μπαταρίας**

Ανασηκώστε το κάλυμμα θήκης μπαταρίας από το εργαλείο όπως το εργαλείο για το σέρβις πιέζοντας την προεξοχή προς την κατεύθυνση του βέλους στην Εικόνα 3. Αφού αφαιρέσετε το κάλυμμα, αφαιρέστε το προστατευτικό υλικό από τη θήκη.

**Τοποθέτηση του καλύμματος θήκης μπαταρίας**

Τοποθετήστε τα άγκιστρα (3 σημεία) του καλύμματος θήκης μπαταρίας στις οπές του περιβλήματος της μπαταρίας (Εικόνα 4), έως ότου ασφαλισούν στη θέση τους (Εικόνα 5).

**ΠΡΟΕΙΔΟΠΟΙΗΣΗ**

1. Για πληροφορίες σχετικά με τον χειρισμό της ενδοσκοπικωνιάς, ανατρέξτε στο εγχειρίδιο οδηγιών της ενδοσκοπικωνιάς που χρησιμοποιείτε.
2. Φροντίστε να χρησιμοποιήσετε τη συνιστώμενη από τη SHOEI ενδοσκοπικωνία σχεδιασμένη αποκλειστικά για το J-Cruise II. Για πληροφορίες σχετικά με τις συνιστώμενες από τη SHOEI ενδοσκοπικωνίες, ανατρέξτε στον επίσημο ιστότοπο της SHOEI (<https://www.shoei.com/>).
3. Όταν χρησιμοποιείτε την ενδοσκοπικωνία, ο ήχος από κοντινά σχήματα μπορεί να μειωθεί, ανάλογα με τις ρυθμίσεις έντασης ήχου της ενδοσκοπικωνιάς και των συσκευών σύνδεσης της. Βεβαιωθείτε ότι έχετε ρυθμίσει την ένταση ήχου ανάλογα έτσι ώστε η ακοή σας να μην επηρεάζεται.
4. Όταν η ενδοσκοπικωνία δεν είναι εγκατεστημένη στο κράνος, βεβαιωθείτε ότι χρησιμοποιείτε το κράνος με τα καλύμματα της βάσης ενδοσκοπικωνιάς και το κάλυμμα θήκης μπαταρίας τοποθετημένα.

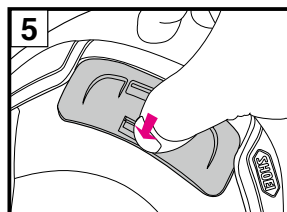
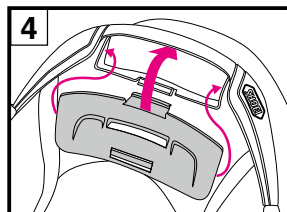
**Zdejmowanie pokrywy komory baterii**

Podnieś pokrywę komory baterii za pomocą narzędzia serwisowego lub jego ekwiwalentu, przyciskając zatrask w kierunku wskazanym strzałką, jak na rysunku 3. Po zdjęciu pokrywy wyjmij materiał amortyzujący z komory baterii.

**Montaż pokrywy komory baterii**

Włóż zaczepy (3 miejsca) pokrywy komory baterii w odpowiednie stałe otwory obudowy komory baterii (rysunek 4), aby zatrzasnęły się w poprawnym położeniu, wydając odgłos kliknięcia (rysunek 5).

**OSTRZEŻENIE**

1. W celu uzyskania informacji na temat obsługi interkomu skorzystaj z instrukcji obsługi używanego interkomu.
2. Koniecznie używaj interkomu zalecanego przez SHOEI i specjalnie przeznaczonego do kasku J-Cruise II. Aby uzyskać informacje na temat interkomów zalecanych przez SHOEI, skorzystaj z oficjalnej witryny internetowej SHOEI (<https://www.shoei.com/>).
3. Podczas korzystania z interkomu dźwięk pojazdów w pobliżu może być przytłumiony w zależności od ustawień głośności interkomu i podłączonych do niego urządzeń. Należy odpowiednio wyregulować głośność, aby nie uszkodzić słuchu.
4. Kiedy interkom nie jest zamontowany w kasku, koniecznie używaj kasku z założoną pokrywą podstawy interkomu i założoną pokrywą komory baterii.

**ΠΡΟΣΟΧΗ**

1. Πριν τη χρήση αιγορευτείτε ότι τα άγκιστρα της ζελατίνας έχουν κλείσει καλά.
2. Σιγουρευτείτε ότι φοράτε σε κάθε χρήση του κράνους το κεντρικό μαξιλαράκι, τα μαξιλαράκια στα μάγουλα και τα καλύμματα για το λουράκι σαγονιού.
3. Όταν καθαρίζετε και φροντίζετε το κράνος και τη ζελατίνη, μη χρησιμοποιείτε κανένα από τα ακόλουθα απορρυπαντικά: ζεστό νερό άνω των 40°C; αλατόνερο; όξινα ή αλκαλικά απορρυπαντικά; βενζίνη, διαλυτικά, άλλα οργανικά διαλυτικά; καθαριστικό τζαμιών και απορρυπαντικά που περιέχουν οργανικά διαλυτικά. Σε περίπτωση χρήσης τέτοιων απορρυπαντικών υπάρχει κίνδυνος αλλοίωσης της χημικής σύστασης του κράνους και μείωσης της ασφάλειας.
4. Η επιφάνεια του κράνους κινδυνεύει να διαβρωθεί όταν κατά την οδήγηση κολλήσουν πάνω του έντομα και μείνουν εκεί. Τυχόν έντομα πρέπει να απομακρυνθούν αμέσως.
5. Χρησιμοποιήστε αυθεντικά ανταλλακτικά της SHOEI κατά την αντικατάσταση της εξωτερικής ζελατίνας, της ζελατίνας προστασίας από τον ήλιο ή των εσωτερικών στοιχείων.

**OSTRZEŻENIE**

1. Przed użyciem kasku sprawdź, czy zaczepy osłony są poprawnie zamocowane.
2. Używając kasku zawsze używaj wkładki środkowej, wkładek policzkowych i nasadek paska podbródkowego.
3. Do czyszczenia i pielęgnacji kasku nie używaj żadnego z następujących środków czyszczących: gorąca woda o temperaturze powyżej 40°C, woda słona, kwasowe lub zasadowe środki czyszczące, benzyna chemiczna, rozpuszczalniki, benzyna i inne rozpuszczalniki organiczne, środki do mycia szyb i inne środki czyszczące zawierające rozpuszczalniki organiczne. Użycie jakiegokolwiek z powyższych środków może zmienić skład chemiczny kasku i zagrozić bezpieczeństwu.
4. Owady rozbite w czasie jazdy i pozostające na kasku mogą spowodować korozję powierzchni kasku. Należy je szybko usuwać.
5. Osłonę zewnętrzną, osłonę przeciwsłoneczną i części wewnętrzne wymieniaj wyłącznie na oryginalne części SHOEI.

## Λίστα των στοιχείων του κράνους

Τα ακόλουθα στοιχεία, τα οποία μπορούν να τοποθετηθούν προαιρετικά, μπορούν να επισκευασθούν ή να αντικατασταθούν.

Για να αντικαταστήσετε τα στοιχεία αυτά, διαβάστε το βιβλιαράκι με τις οδηγίες χρήσεως που παρέχεται κατά την αγορά των στοιχείων μαζί με τη συσκευασία.

- Ζελατίνα CJ-2
- Ζελατίνα CJ-2 Βάση Plates2 (Δεξιά και Αριστερά)
- Βίδες Q.R.S.A.
- Ζελατίνα προστασίας από τον ήλιο QSV-2
- Ζελατίνα PINLOCK® EVO (DKS105)
- Πάνω Εισαγωγή Αέρα
- Άνω εξαγωγή αέρα
- Κεντρικό μαξιλαράκι
- Μαξιλαράκια για τα μάγουλα (δεξιά και αριστερά)
- Καλύμματα για το λουράκι σαγονιού (δεξιά και αριστερά)
- Μαξιλαράκια στα αυτιά (δεξιά και αριστερά)
- Κάλυμμα θήκης μπαταρίας
- Κάλυμμα Βάσης Ενδοεπικοινωνίας

## Wykaz części

Do napraw lub wymiany dostępne są wymienione niżej opcjonalne części.

Każdą część należy wymienić zgodnie dołączoną do niej w opakowaniu z instrukcją.

- Osłona CJ-2
- 2 Płytki podstawy osłony CJ-2 (prawa i lewa)
- Wkręty Q.R.S.A.
- Osłona przeciwsłoneczna QSV-2
- Wkładka PINLOCK® EVO (DKS105)
- Górny wlot powietrza
- Górny wylot powietrza
- Wkładka środkowa
- Wkładki policzkowe (prawa i lewa)
- Nasadki paska podbródkowego (prawa i lewa)
- Wkładki uszne (prawa i lewa)
- Pokrywa komory baterii
- Pokrywa podstawy interkomu

Lue ensin tämä	Läs detta först	115
Varmista toimituksen sisältö	Kontrollera produkten i förpackningen	116
Osien kuvaus	Beskrivning av delarna	117
Visiirin avaaminen ja sulkeminen	Öppna och stänga visiret	118
Silikonijellyllä voitelu	Applicering av silikonolja	118
Korvapehmusteet	Öronkuddar	118
CJ-2-kasvosuojus	CJ-2-visir	119 - 120
CJ-2-visiirin säätö	Justering av CJ-2-visiret	121 · 122
Tärkeä CJ-2-kasvosuojuksen käsittelyä koskeva huomautus	Observera vid hantering av CJ-2-visiret	123 · 124
QSV-2-aurinkovisiiri	QSV-2 solvisir	125 - 126 127 - 128
Tärkeä käsittelyä koskeva huomautus: QSV-2-visiiri	Observera vid hantering av solvisiret QSV-2	129 · 130
PINLOCK® EVO -linssi	PINLOCK® EVO-lins	131
Huoltotyökalu	Serviceverktyg	131
Sisäpuolen osien vaihtaminen	Byte av inre delar	132
Sisäpuolen osien irrottaminen	Borttagning av inre delar	133 - 134
Sisäpuolen osien asentaminen	Montering av inre delar	135 - 136
Tärkeä huomautus sisäpuolen osien käsittelystä	Observera vid hantering av invändiga delar	137
Huomioitava sisäpuhelimen asentamisen yhteydessä	När du installerar interntelefonen	138 - 139
VAROITUS	VARNING	140
Osaluettelo	Lista över delar	141

## Lue ensin tämä

## Tämä tuote on moottoripyöräkypärä.

Älä käytä sitä muihin tarkoituksiin kuin moottoripyörällä ajamiseen. Jos käytät kypärää johonkin muuhun tarkoitukseen, se ei ehkä anna riittävää suojaa onnettomuuden sattuessa.

## Mikään kypärä ei pysty suojaamaan sen käyttäjää kaikilta odotettavissa olevilta suurilla ja pienillä nopeuksilla tapahtuilta iskuilta.

Kypärän on oltava sopivan kokoinen, ja kiinnitysmekanismin on oltava turvallisesti kiinnitetty leuan alta. Kun kypärä on kunnolla päässä, se ei saa estää näkemistä ympärille. Jos kypärä on liian suuri, se voi luiskahtaa paikaltaan tai liikkua päässä ajon aikana. Tästä voi olla seurauksena, että kypärä irtoaa onnettomuuden sattuessa tai rajoittaa näkökenttää ajon aikana, mistä voi aiheutua loukkaantuminen tai kuolema. Ohjeita kypärän asianmukaiseen käyttöön ja kiinnittämiseen löydät kirjasesta "Kypärän asianmukainen käyttö", joka on toimitettu kypärän mukana.

Pidätämme oikeuden tämän ohjekirjan sisällön muuttamiseen ilman ennakkoilmoitusta.

Tämän ohjekirjan kuvat voivat poiketa varsinaisesta tuotteesta.

Tämän ohjekirjan tekijänoikeudet ovat SHOEI CO. LTD -yhtiöllä. Tämän ohjekirjan jäljentäminen tai kopioiminen ilman kirjallista lupaa on ankarasti kielletty.

Oikea | Vasen  
Höger | Vänster

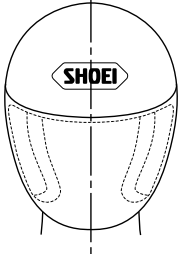

Tässä ohjekirjassa käytetyt termit "oikea" ja "vasen" tarkoittavat suuntia kypärää käyttävän kuljettajan näkökulmasta.

Begreppen "höger" och "vänster" i denna manual gäller med utgångspunkt från föraren som bär hjälmen.

## Läs detta först

## Den här produkten är en motorcykelhjälm.

Använd den inte för andra ändamål än att köra motorcykel. Om du använder hjälmen för andra ändamål, ger den kanske inte tillräckligt skydd vid en olycka.

## Ingen hjälm kan skydda mot alla förutsebara slag vid hög och låg hastighet.

För bästa möjliga skydd av huvudet måste hjälmen vara lagom stor och ordentligt fastspänd under hakan. Hjälmen ska ge tillräcklig sikt i periferin när den är fastspänd på huvudet. Om hjälmen är för stor, kan den glida eller förflyttas på huvudet när du kör. Det kan medföra att hjälmen åker av vid en olycka eller begränsar sikten under körning, vilket kan medföra personsador eller dödsfall. Se broschyren "Så här använder du hjälmen på rätt sätt" som medföljer hjälmen i förpackningen, där du får veta hur man bär och spänner fast hjälmen på rätt sätt.

Vi förbehåller oss rätten att ändra innehållet i denna manual utan föregående meddelande.

Illustrationerna i denna manual kan skilja sig från den verkliga produkten.

Upphovsrätten till manualen tillhör SHOEI CO., LTD. Det är strängt förbjudet att mångfaldiga eller kopiera denna manual utan skriftligt medgivande.

## Varmista toimituksen sisältö

Kun olet avannut tuotteen pakkauksen, varmista, että kaikki osat ja tarvikkeet ovat mukana.

1. Kypärä
2. Kypäräpussi
3. Ohjekirja
4. "Kypärän asianmukainen käyttö"
5. Varoitusmerkki (E-3-tunniste: ECE R22 -tuotteille)
6. SHOEI-logotarrat (2)
7. PINLOCK®-nasta
8. Huoltotyökalo
9. Silikonijöly
10. Varoitusmerkintä (heijastavien tarrojen käyttöohje: Ranska ja Chile)
11. Heijastavat tarrat (Ranska ja Chile)

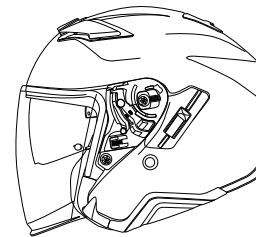

1

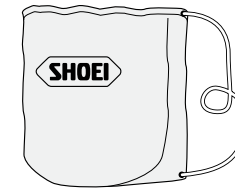

2



3



4

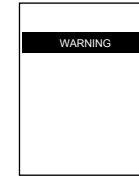

5



7

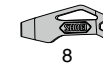

8



9

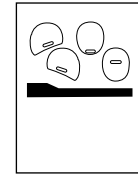

10



11



Suosittellemme säästämään laatikon ja sen pehmustemateriaalit siltä varalta, että joudut lähettämään tuotteen tai sen osia korjattaviksi. Jos hävität nämä materiaalit, noudata asiaa koskevia lakeja ja määräyksiä.



Vi rekommenderar att du sparar lådan och dess stötdämpande material, om du behöver skicka produkten eller delarna för reparation. Tänk på att följa lagar och bestämmelser, om du kastar materialet.

Ranska (4)  
Chile (3)  
för Frankrike (4)  
för Chile (3)

## Suomalainen

### Osienväestys

1. Kondensoitumista estävän kasvosuojuksen ilmanvaihtojärjestelmä
2. CJ-2-kasvosuojus
3. Aurinkovisiirin lukitusvipu
4. QSV-2 aurinkovisiiri
5. Aurinkovisiirin pidike
6. Ylempi ilmanottoaukko
7. Kuori
8. Iskunvaimennustiviste
9. Ilman yläpoisto
10. Kasvosuojuksen kanta
11. Aurinkovisiirin vipu
12. Leukahihna

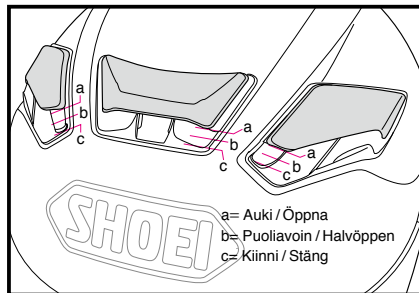
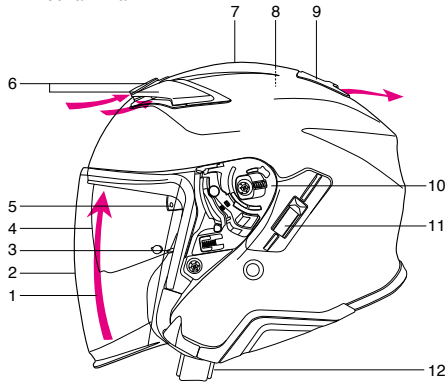

a= Auki / Öppna  
b= Puoliavoin / Halvöppen  
c= Kiinni / Stäng

Ylempi ilmanottoaukko / Övre luftintag

⚠ Kypärän ilma-aukkojen avaaminen voi lisätä melua.

## Svenska

### Beskrivning av delarna

1. Ventilationsystem för visir med anti-kondensation
2. CJ-2-visir
3. Låsspak för solvisir
4. QSV-2 Solvisir
5. Hållare för solvisir
6. Övre luftintag
7. Skal
8. Stötdämpande foder
9. Övre luftutlopp
10. Visirbas
11. Spak för solvisir
12. Hakrem

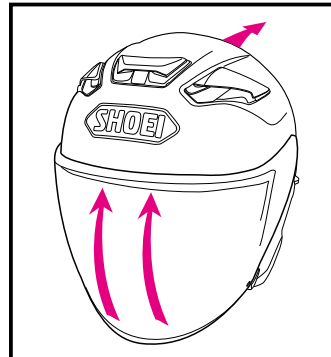

Kondensoitumista estävän kasvosuojuksen ilmanvaihtojärjestelmä  
Ventilationsssystem för visir med anti-kondensation

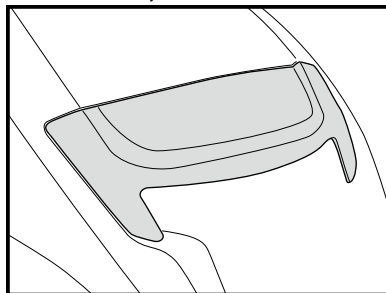

Ilman yläpoisto / Övre luftutlopp

⚠ Om ventilationsöppningarna på hjälmen öppnas, kan det orsaka förhöjd bullernivå.

## Suomalainen

### Visiirin avaaminen ja sulkeminen

Kun visiiri on kokonaan kiinni, se lukittuu paikalleen. Suosittelemme, että käytät visiiriä tässä asennossa, kun ajat moottoripyörällä. Avaa visiiri vasemalla kädellä ja vedä visiirin sivua hieman ulos, jolloin se irtoaa pysäyttimestä.

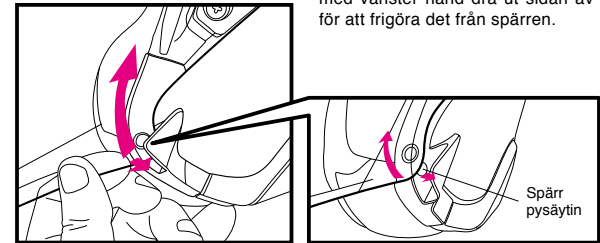

### Silikonijölyllä voitelu

Levitä mukana tulevaa silikonijölyä aukon reunativisteeeseen kasvosuojuksen tiivyyden parantamiseksi. Pyyhi ensin mahdollinen lika tai pöly pois ja levitä sitten pieni määrä öljyä kuvassa merkittyyn kohtaan. Pyyhi pois ylimääräinen öljy. Jos silikonijöly tahraa kasvosuojuksen, se voi peittää näkymää. Lisäksi, jos silikonijölyä tarttuu kuoren mattamaalattuun väripintaan, se aiheuttaa tahrn kuoreen. Ole erityisen varovainen, ettet käytä liikaa silikonijölyä. Tarkista riittävä voitelu säännöllisesti.

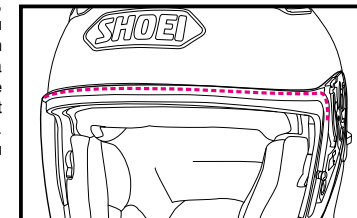

### Korvapehmusteet

Korvapehmusteet on suunniteltu vähentämään tuulen kohinaa. Korvapehmusteet voidaan irrottaa. Katso korvapehmusteiden irrottamis- ja paikalleen asettamisohjeet kohdista "Sisäpuolen osien irrottaminen" ja "Sisäpuolen osien asentaminen".

⚠ Kun korvapehmusteet ovat asennettuina paikoilleen, ympäristön ajoneuvojen ääni saattaa vähentyä. Ota tämä huomioon ajaessasi.

## Svenska

### Öppna och stänga visiret

När visiret är helt stängt, låser det i stängt läge. Vi rekommenderar att du använder visiret i detta läge under körning. Öppna visiret genom att med vänster hand dra ut sidan av visiret något för att frigöra det från spärren.

### Applicering av silikonolja

För bättre tätning av visiret, applicera den bifogade silikonoljan på fönstertätningen. Ta först bort smuts och damm, applicera sedan små mängder olja på den del som visas i bilden. Torka bort eventuell överskottsolja. Om silikonolja fläckar visiret, kan det blockera sikten. Om silikonolja vidhäftas till skalet med matt färg orsakar den fläckar på skalet. Var försiktig så att du inte applicerar för mycket silikonolja. Kontrollera regelbundet att smörjningen är tillräcklig.

### Öronkuddar

Öronkuddarna är utformade för att minska vindbruset. Öronkuddarna kan tas bort. Anvisningar för borttagning och montering av öronkuddarna finns i avsnitten "Borttagning av inre delar" och "Montering av inre delar".

⚠ När öronkuddarna sitter på plats minskar ljudet från fordon i närheten. Var medveten om detta under körning.

## Suomalainen

### CJ-2-kasvosuojus

**!** Irrota kasvosuojuksen suojakalvo ennen kuin otat sen käyttöön.

Jos vedät CJ-2-kasvosuojuksen kokonaan alas, sen kieleke kiinnittää kiinnikkeen. Valmistaja suosittelee, että kasvosuojus pidetään ajon aikana tässä asennossa (piirustus A).

#### Hieman avattu asento

Huurtuneen kasvosuojuksen huurre voidaan poistaa asettamalla kasvosuojus hieman avattuun asentoon piirroksen B mukaisesti ja antamalla ilman kiertää kypärän sisällä ajamalla moottoripyörää hitaalla nopeudella.

#### VAROITUS

Älä aja suurella nopeudella kasvosuojus raollaan. Kasvosuojus voi yllättäen aueta kokonaan ja aiheuttaa hyvin vaarallisen tilanteen.

#### CJ-2-kasvosuojuksen irrottaminen

1. Avaa kasvosuojus kokonaan auki piirroksen 1 mukaisesti.
2. Nosta kasvosuojus vetämällä liipaisin alas ja vapautta kiinnikkeet (A) ja (B) piirroksen 2 mukaisesti. Irrota tämän jälkeen kasvosuojus työntämällä kiinnike (C) nuolen osoittamaan suuntaan piirroksen 3 mukaisesti.
3. Irrota toinen puoli toistamalla menettelyä.

## Svenska

### CJ-2-visir

**!** Ta bort skyddsfilm från visiret innan du använder det första gången.

Om du drar ner CJ-2-visiret helt, kommer visirets nabb att knäppa fast i haken. Vi rekommenderar att du använder visiret i detta läge när du kör motorcykeln (bild A).

#### Lätt öppet läge

När visiret är immat kan imman tas bort genom att sätta visiret på lite öppet läge som i ritning B och köra motorcykeln med låg hastighet för att få luft att cirkulera i hjälmen.

#### VARNING

Kör inte med visiret i lite öppet läge vid hög hastighet. Visiret kan oväntat öppnas helt och vara mycket farligt.

#### Ta bort CJ-2-visiret

1. Öppna visiret helt som i bild 1.
2. Lyft ett visir/visir genom att dra ner avtryckaren och frigör krok (A) och (B) enligt bild 2. Därefter, ta bort ett visir genom att flytta hake (C) till en pilriktning enligt bild 3.
3. Gör likadant för den andra sidan.

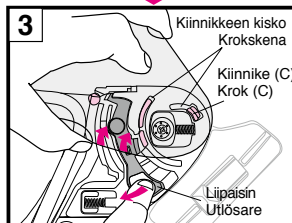
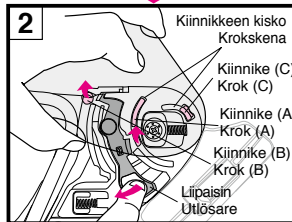
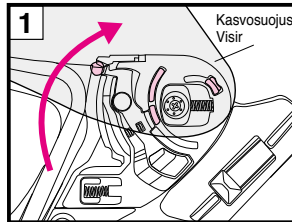
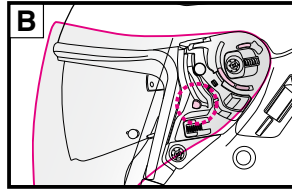
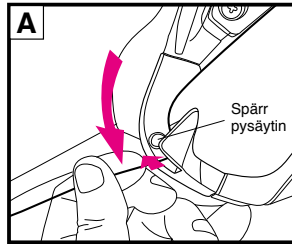

## Suomalainen

#### CJ-2-visiirin asentaminen

1. Avaa kasvosuojus kokonaan ja aseta sen kiinnike (C) kuvan 4 mukaisesti.
2. Paina kasvosuojuksen nuolella merkittyjä alueita piirustuksen 5 mukaisesti, kunnes kuulet napsahduksen. Työnnä kiinnikkeet (A) ja (B) tämän jälkeen tukevasti piirustuksessa 6 näkyviin kohtiin.
3. Asenna toinen puoli toistamalla menettelyä.
4. Avaa ja sulje kasvosuojus useita kertoja ja varmista, että kaikki kiinnikkeet ovat kunnolla kiinni.

#### VAROITUS

Jos kiinnikettä ja hammastusta ei ole kunnolla kiinnitetty visiirin kantaan, visiiri voi irrota ajon aikana, jolloin voi tapahtua odottamaton onnettomuus. Asettuasi CJ-2-kasvosuojuksen paikalleen varmista, että kiinnike ja hammastus kiinnittyvät kunnolla yhteen avaamalla ja sulkemalla kasvosuojus montaa kertaa (piirros 6). Kun kasvosuojus on täysin kiinni varmista, että kiinnike kiinnittää kasvosuojuksen kielekkeen.

## Svenska

#### Montera CJ-2 visiret

1. Justera en visir till helt öppet läge och för in visirhake (C) (bild 4).
2. Tryck på pilområdena av en visir som anges i bild 5 tills den klickar. Sätt sedan in hakarna (A) och (B) ordentligt i positioner som anges i bild 6.
3. Gör likadant för den andra sidan.
4. Öppna och stäng ett visir flera gånger och se till att alla hakar är ordentligt fastsatta.

#### VARNING

Om hake och kuggskena inte är säkert fastsatta i visirbasen, kan visiret lossna under körning och medföra en olycka. Efter montering av CJ-2-visiret, öppna och stäng visiret flera gånger för att bekräfta att haken och kuggskenan sitter fast ordentligt (bild 6). När visiret är helt stängt, kontrollerar du att visirets nabb sitter ordentligt fast i haken.

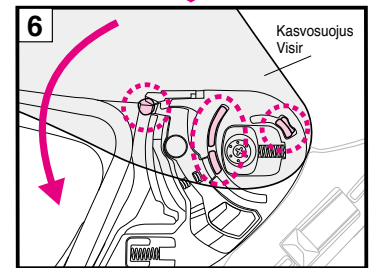
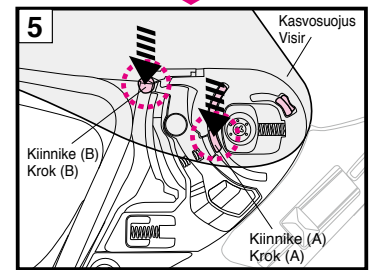
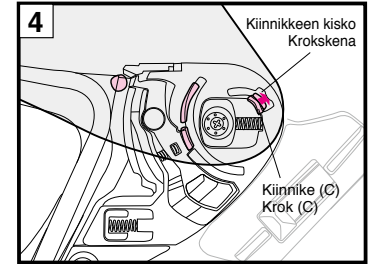

## CJ-2-visiirin säätö

Säädä pohjalevyn asento seuraavalla tavalla, jos visiiri ei ole tiiviisti kiinni aukon reunassa tai jos se ei sulkeudu kunnolla.



**Tarkista:** kosketaako visiirin yläpään sisäpuoli aukon reunaa.

Säädä, kunnes tämä osa koskettaa aukon reunasta.

aukon reunan poikkileikkaus  
visiirin poikkileikkaus

### ■ Jos visiirin ja aukon reunan välissä on rako:

- 1 Poista visiiri kypärästä. Avaa sitten 4 ruuvia (2 kummallakin sivulla).

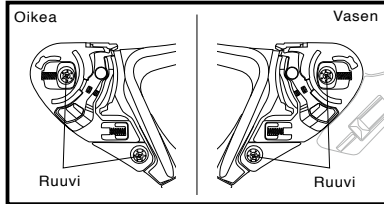

- 2 Kohdista pohjalevyn alemman reiän keskikohta alempaan ruuvinreikään ja kiristä ruuvi.

- 3 Kohdista sitten pohjalevyn ylempään reiän keskikohta ylempään ruuvinreikään ja kiristä ruuvi piirroskuvan mukaisesti.

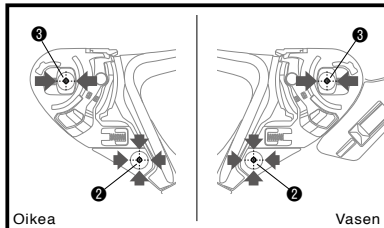

- 4 Asenna toinen puoli samalla tavoin.
- 5 Asenna visiiri paikalleen.
- 6 Varmista, että kiinnikkeet asettuvat kunnolla kiinnikkeiden ohjauskiskoihin.

### ■ Jos pohjalevyn säädön jälkeen on vielä rako:

- 7 Löysää oikeanpuoleisesta pohjalevystä ylemmää ruuvia (pidä alempi ruuvi kiristettynä pohjalevyn aukon keskellä) ja kierrä pohjalevyä hieman myötäpäivään. Asenna visiiri ja tarkista, että visiirin ja aukon reunan välissä ei ole enää rako.

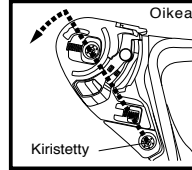

### ■ Jos rako on vielä pohjalevyn uudelleen säätämisen jälkeen:

- 8 Löysää vasemmanpuoleisesta pohjalevystä ylemmää ruuvia (pidä alempi ruuvi kiristettynä pohjalevyn aukon keskellä) ja kierrä pohjalevyä hieman myötäpäivään. Asenna visiiri ja tarkista, että visiirin ja aukon reunan välissä ei ole enää rako.

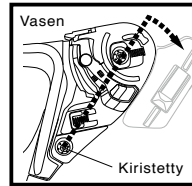

### ■ Mikäli visiiri on liian lähellä aukon reunaa.

- 9 Löysää oikeanpuoleisesta pohjalevystä ylemmää ruuvia (pidä alempi ruuvi kiristettynä pohjalevyn aukon keskellä) ja kierrä pohjalevyä hieman myötäpäivään ja kiristä sitten ylempi ruuvi. Asenna visiiri ja tarkista, että se avautuu ja sulkeutuu tasaisesti ja ettei visiirin ja aukon reunan välissä ole rako. Jos se on vieläkin liian lähellä, säädä vasemmanpuoleista pohjalevyä samalla tavalla.

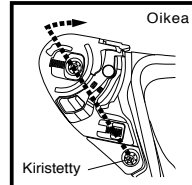

## Justering av CJ-2-visiret

Justera fästplattans läge på följande sätt om inte visiret har god kontakt med visiröppningens kantlist eller om det inte stängs på rätt sätt.



**Kontrollera:** Om insidan på den övre delen av visiret har kontakt med visiröppningens kantlist.

Justera tills denna del berör den övre visiröppningens kantlist.

Tvårektion av visiröppningens kantlist  
Tvårektion av visiret

### ■ Om det finns en spalt mellan visiret och visiröppningens kantlist:

- 1 Ta bort visiret från hjälmens. Lossa sedan fyra skruvar (två på varje sida).

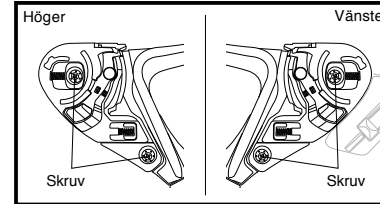

- 2 Passa in mitten av hålet i den nedre fästplattan mot det nedre skruvhålet och dra åt skruven.

- 3 Passa sedan in mitten av hålet i den övre fästplattan med det övre skruvhålet och dra åt skruven enligt bilden.

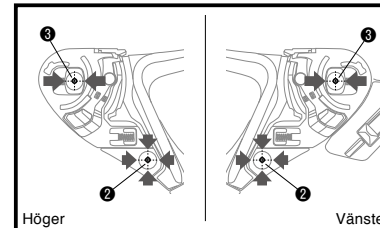

- 4 Gör likadant för att montera på andra sidan.
- 5 Montera visiret.
- 6 Kontrollera att hakarna sitter på rätt sätt i gejderna.

### ■ Om det finns en spalt efter att fästplattans läge justerats:

- 7 Lossa den övre skruven i höger fästplatta (låt den nedre skruven sitta kvar i mitten av fästplattans hål) och rotera fästplattan en liten bit moturs. Montera visiret och kontrollera att det inte längre finns någon spalt mellan visiret och visiröppningens kantlist.

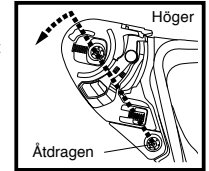

### ■ Om spalten finns kvar efter att fästplattan justerats i steg 7:

- 8 Lossa den övre skruven i vänster fästplatta (låt den nedre skruven sitta kvar i mitten av fästplattans hål) och rotera fästplattan en liten bit medurs. Montera visiret och kontrollera att det inte längre finns någon spalt mellan visiret och visiröppningens kantlist.

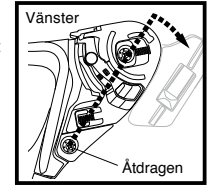

### ■ Om visiret sitter för nära visiröppningens kantlist.

- 9 Lossa den övre skruven i höger fästplatta (låt den nedre skruven sitta kvar i mitten av fästplattans hål) och rotera fästplattan en liten bit medurs, och dra åt den övre skruven. Montera visiret. Kontrollera att det öppnar och stänger mjukt och att det inte finns någon spalt mellan visiret och visiröppningens kantlist. Om visiret fortfarande är för nära, justera du vänster fästplatta på samma sätt.

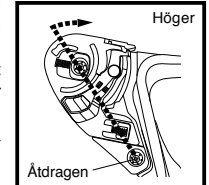

## Tärkeä CJ-2-kasvosuojuksen käsittelyä koskeva huomautus

1. Älä käytä sävytettyä tai spektristä kasvosuojusta ja aurinkovisiiriä yhdessä. Muutoin näkemisesi rajoittuu, mikä voi olla hyvin vaarallista.
2. Lika ja naarmut kasvosuojuksessa voivat rajoittaa näkökenttää ajon aikana ja ovat näin erittäin vaarallisia. Jos CJ-2-kasvosuojus likaantuu tai naarmuuntuu, lopeta sen käyttö välittömästi. Irrota kasvosuojus ja puhdista se tai vaihda uuteen.
3. CJ-2-kasvosuojus puhdistetaan miedolla, neutraalilla saippualla ja vedellä. Huuhtele hyvin puhtaalla vedellä ja kuivaa sitten pehmeällä liinalla. **Älä käytä seuraavia puhdistusaineita: kuuma vesi yli 40 C, suolavesi, happamat tai emäksiset puhdistusaineet, puhdistettu bensiini, tinneri, bensiini tai muut orgaaniset liuotteet, ikkunanpesuaine tai orgaanisia liuotteita sisältävät puhdistusaineet.** Mainittujen puhdistusaineiden käyttäminen voi muuttaa kasvosuojuksen kemiallisia ominaisuuksia ja vaarantaa turvallisuuden.
4. Älä aja kasvosuojus huurtuneena. Muussa tapauksessa näkökenttä voi rajoittua, mikä on erittäin vaarallista. Jos CJ-2-kasvosuojus on huurtunut, avaa kasvosuojus niin, että ilma pääsee kiertämään kypärän sisällä, jolloin huurre häviää. PINLOCK® EVO -linssin (lisävarusteet) käyttö on myös tehokasta huurtumisen estämisessä.

5. Käytä aina alkuperäistä SHOEI PINLOCK® EVO -linssiä (lisävarusteet) CJ-2:lle. Lue PINLOCK® EVO -linssin (lisävarusteet) mukana tulevat ohjeet linssin asennusta varten.
6. Irrota suojakalvo ennen kasvosuojuksen ensimmäistä käyttökertaa.
7. Sulje kasvosuojus pohjalevyjen puhdistamisen tai vaihtamisen jälkeen ja varmista, että se on kauttaaltaan kiinni aukon reunatiivisteessä. Jos kasvosuojuksen aukon reunatiivisteeseen väliin jää rako, säädä pohjalevyn asentoa niin, että rako poistuu. Muussa tapauksessa tuuli ja melu pääsevät kypärän sisään.
8. Kiristä ruuvit käyttämällä nron 2 kokoista ristikantaruuvitaltaa pystysuoraan ja kiertämällä sitä varovasti. Muunkokoisen ruuvitaltan tai sähköisen ruuvikiertimen käyttäminen voi rikkoa ruuvien pään. Käytä vaihtoruuveina aitoja alumiinista valmistettuja ruuveja. Liian tiukkaan kiristäminen voi rikkoa ruuvien. (Suositeltu vääntömomentti: 80 cN·m tai noin 8 kgf·cm)
9. Älä laita tarjoja tai teippiä kasvosuojukseen.

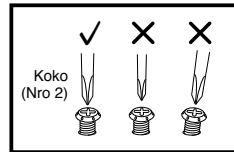

## VAROITUS

Sävytettyä CJ-2-visiiriä ei ole myynnissä tai käytettävissä USA:ssa.

Älä käytä sävytettyä visiiriä varustettua aurinkovisiiriä DOT-merkityssä kypärässä USA:ssa. Jos sävytettyä visiiriä käytetään yhdessä aurinkovisiirin kanssa, VESC-8-standardissa\* määritetty valonläpäisyvaatimus ei täyty. Sävytetyn visiirin rajoittama näkökenttä voi aiheuttaa onnettomuuden ja vakavan loukkaantumisen tai kuoleman, koska liikenneturvallisuus ei ole enää taattu. Älä käytä sävytettyä visiiriä tavalla, joka ei ole standardin vaatimuksen mukainen.

### HUOMAA:

**VESC-8: Ajoneuvovarusteiden turvallisuuskomission (Vehicle Equipment Safety Commission) määräys nro 8 koskien moottoripyöräilijän silmiensuojausta.**

36 USA:n osavaltiota viittaavat laajalti tähän standardiin ja soveltavat sitä moottoripyöräilijän silmiensuojauksen käyttöä koskevan lain ohella.

## Observera vid hantering av CJ-2-visiret

1. Använd inte tonat visir eller spektrumvisir och solvisir tillsammans. Annars kommer sikten att begränsas, vilket kan vara mycket farligt.
2. Smuts och repor på visiret kan inkräkta på sikten under körning, och det kan vara mycket farligt! Om CJ-2 visiret blir smutsigt eller repigt ska du sluta använda det omedelbart. Ta bort visiret och rengör det eller byt ut det.
3. CJ-2-visiret bör rengöras med ett mildt, neutralt rengöringsmedel och vatten. Skölj med rent vatten och torka torrt med en mjuk trasa. **Använd inte följande medel för rengöring: Vatten varmare än 40°C, saltvatten, surt eller alkaliskt rengöringsmedel, tvättbensin, thinner, motorbensin eller andra organiska lösningsmedel, fönsterputsmedel eller andra rengöringsmedel innehållande organiska lösningsmedel.** Om något av dessa rengöringsmedel används kan visirets kemiska natur ändras och säkerheten kan förringas.
4. Kör inte med ett immigt visir. Detta kan skymma sikten och vara farligt. Om CJ-2 visiret är immigt, öppna visiret för att cirkulera luften inuti hjälmen och ta bort imman från visiret. Användning av PINLOCK® EVO-linsen (tillval) är också effektiv för att förhindra dimma.

5. Använd alltid SHOEIs äkta PINLOCK® EVO-lins (tillval) för CJ-2. För montering av PINLOCK® EVO-lins (tillval), läs instruktionerna som finns i den.
6. Ta bort skyddsfilmen innan du använder visiret första gången.
7. När du har rengjort eller bytt ut basplattan, stäng visiret och se till att det nuddar öppningens kantlist runt omkring. Om det finns ett mellanrum mellan visiret och öppningens kantlist, justera ett läge på basplattan och eliminera mellanrummet, eftersom det kan orsaka att vind eller ljud kommer in.
8. För åtdragningssskrivar, använd Phillips skruvmejsel storlek nr 2 vertikalt och vrid försiktigt. Om en skruvmejsel med otillräcklig storlek eller elektrisk skruvmejsel används, kan ett skruvhuvud brytas. Använd en äkta skruv av aluminium för ersättning. Om en skruv är för hårt åtdragen kan den vara sönder. (Rekommenderat vridmoment: 80 cN·m eller ca 8 kgf·cm)
9. Placera inga dekaler eller tejp på visiret.

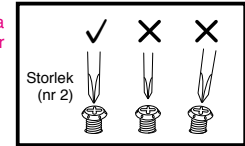

## VARNING

Det färgade CJ-2-visiret är inte avsett för försäljning eller användning i USA.

Använd inte solvisir med färgat visir på DOT-märkt hjälm i USA. När färgat visir används tillsammans med solvisir, uppfylls inte kravet på ljustransmission enligt VESC-8\*. Begränsad sikt genom färgat visir kan förorsaka en olycka och allvarliga personskador eller dödsfall p.g.a. minskad trafiksäkerhet. Använd inte färgat visir på sådant sätt som inte fyller kraven i standarden.

### OBS:

**VESC-8: Vehicle Equipment Safety Commission bestämmelse nr 8 om skyddsglasögon för motorcyklister.** Denna standard refereras till och tillämpas av de 36 delstater i USA som har lagstiftning om skyddsglasögon för motorcyklister.

## QSV-2-aurinkovisiiri

QSV-2 aurinkovisiiri voidaan avata ja sulkea, kun molemmilla puoliilla olevat aurinkovisiirin lukitusvivut ovat alhaalla (piirros 1). Vedä aurinkovisiirin lukitusvivut ylös vain aurinkovisiirin irrottamisen ja asentamisen yhteydessä. Kun käytät kypärää niin, että aurinkovisiirin lukitusvivut ovat ylhäällä, aurinkovisiiri ei voi avata sen ollessa vaarallista. Älä siirrä aurinkovisiirin lukitusvipua vivun ollessa ylösvedettynä. Se voi aiheuttaa aurinkovisiirin mekaanisen toimintahäiriön, eikä aurinkovisiiri välttämättä toimi hyvin. QSV-2 aurinkovisiiri voidaan avata ja sulkea liu'uttamalla kuoren vasemmalla puolella olevaa aurinkovisiirin vipua. Aurinkovisiirin vipu avataan vetämällä vipua alaspäin, kunnes se pysähtyy piirroksessa A kuvattuun asentoon. Ellei aurinkovisiiri ole kokonaan auki, se saattaa luiskahata alas ja sulkeutua odottamatta ajon aikana tärinän tai muiden syiden vuoksi, mikä voi peittää näkymää.

## ■ QSV-2-aurinkovisiirin irrottaminen

1. Varmista, että aurinkovisiirin molempien puolten lukitusvivut ovat alhaalla. Jos aurinkovisiirin lukitusvivut on vedetty ylös, työnnä ne alas piirroksen 1 mukaisesti.
2. Laske QSV-2-aurinkovisiiri liu'uttamalla aurinkovisiirin vipua (kuva 2).
3. Vedä aurinkovisiirin molempien puolten lukitusvivut ylös käyttämällä huoltotyökalua piirroksen 3 mukaisesti.
4. Pidä kiinni aurinkovisiiristä ja levennä aurinkovisiirin pidikkeen ja aurinkovisiirin välistä tilaa huoltotyökalulla piirroksen 4 mukaisesti. Irrota aurinkovisiiri kiertämällä sitä nuolen osoittamaan suuntaan.
5. Irrota toinen puoli toistamalla sama menettely.

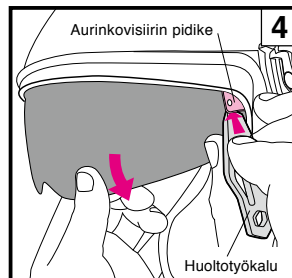
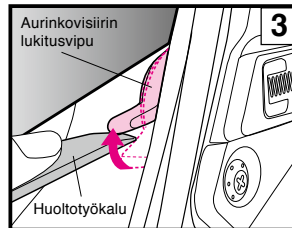
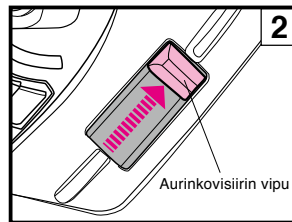
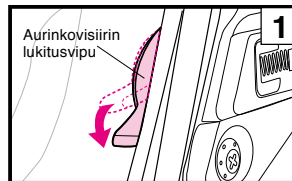
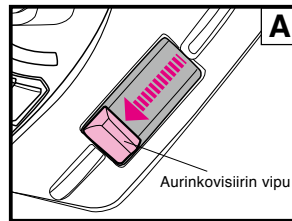

## ■ QSV-2-aurinkovisiirin asentaminen

1. Varmista, että aurinkovisiirin lukitusvivut ovat alhaalla. Jos aurinkovisiirin lukitusvivut on vedetty ylös, työnnä ne alas piirroksen 5 mukaisesti.
2. Liu'uta aurinkovisiirin vipu piirroksessa 6 kuvattuun asentoon.
3. Vedä aurinkovisiirin lukitusvivut ylös käyttämällä molemmiin puoliin huoltotyökalua piirroksen 7 mukaisesti.
4. Aseta QSV-2-aurinkovisiirin alareunan kupera osa ① pidikkeeseen piirroksen 8 mukaisesti. Kierrä aurinkovisiiriä ylöspäin ja paina samalla sen pyörästettyä osaa ② pidikkeeseen, kunnes kuulet napsahduksen.
5. Irrota toinen puoli toistamalla sama menettely.
6. Poista kaikki sormenjäljet aurinkovisiiristä pyyhkimällä se pehmeällä, kuivalla liinalla.
7. Kun asennus on valmis, työnnä aurinkovisiirin molempien puolten lukitusvivut alas (piirros 9).

## ⚠ VAROITUS

Jos aurinkovisiiriä ei ole asennettu kunnolla, se voi ajon aikana odottamatta pudota ja peittää kuljettajan näkökenttää. Asennetuksi QSV-2-aurinkovisiirin paikalleen nosta ja laske visiiri muutaman kerran varmistaaksesi, että aurinkovisiirin ulkoneva osa asettuu kunnolla pidikkeen aukkoon. Varmista, että aurinkovisiirin ja pidikkeen välissä ei ole rakoa.

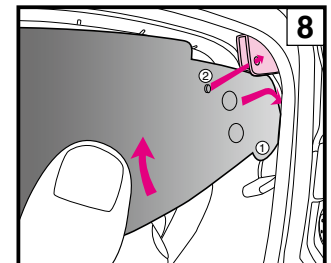
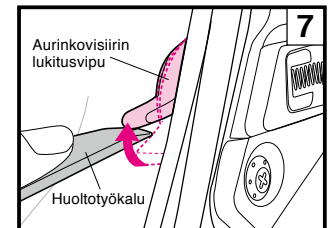
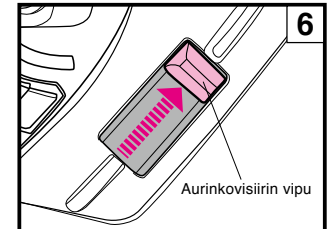
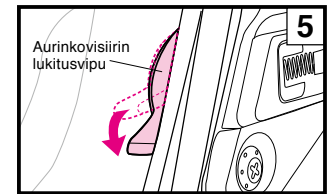



## QSV-2 solvisir

QSV-2 solvisir kan öppnas och stängas när reglagen på båda sidorna är i nedfällt läge (bild 1). Dra inte solvisirets låsspakar uppåt utom vid demontering och montering av solvisiret. När du använder en hjälm med solvisirets låsspakar i uppfällt läge kan solvisiret inte öppnas, vilket är farligt. Flytta inte solvisirets reglage med solvisirets låsspak i uppfällt läge. Det kan orsaka mekaniskt funktionsfel hos solvisiret, och solvisiret kanske inte fungerar korrekt. QSV-2 solvisir kan öppnas och stängas genom att skjuta solvisirets reglage på vänster sida av skalet. För att öppna solvisiret, dra ned solvisirets reglage tills det stannar i positionen som visas i bild A. Om solvisiret inte är helt öppet kan det glida ned och stängas oväntat under körning på grund av vibrationer eller andra fenomen och sikten kan skymmas.

## Ta bort solvisiret QSV-2

1. Se till att solvisirets låsspakar på båda sidorna är i nedfällt läge. Om solvisirets låsspakar är i uppfällt läge, tryck ned dem enligt bild 1.
2. Lossa QSV-2 solvisir genom att skjuta solvisirets reglage (bild 2).
3. Dra upp solvisirets låsspakar på båda sidorna med hjälp av serviceverktyget enligt bild 3.
4. Håll i solvisiret och använd serviceverktyget för att bredda utrymmet mellan solvisirets hållare och solvisiret, enligt bild 4.
5. Lossa solvisiret genom att rotera det i pilens riktning.
6. Gör likadant för den andra sidan.

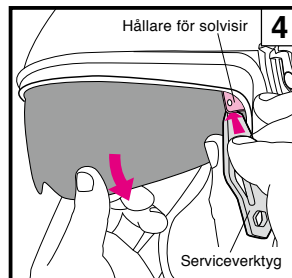
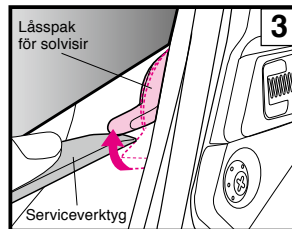
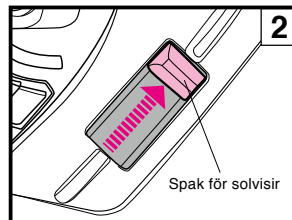
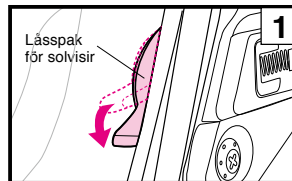
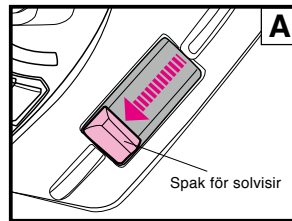

## Montera solvisiret QSV-2

1. Se till att solvisirets låsspakar är i nedfällt läge. Om solvisirets låsspakar är i uppfällt läge, tryck ned dem enligt bild 5.
2. Skjut solvisirets reglage till det läge som visas i bild 6.
3. Dra upp solvisirets låsspakar med hjälp av ett serviceverktyg enligt bild 7 för båda sidorna.
4. För in den konvexa delen ① vid den nedre kanten av solvisiret QSV-2 i hållaren enligt bild 8. När du vrider solvisiret uppåt, tryck in den avrundade delen ② av solvisiret i hållaren tills du hör att det klickar.
5. Gör likadant för den andra sidan.
6. Ta bort eventuella fingeravtryck på solvisiret genom att torka med en torr, mjuk trena.
7. Efter monteringen, se till att trycka ned solvisirets låsspakar på båda sidorna (bild 9).

**VARNING**

Om solvisiret inte monterats på rätt sätt, kan det överraskande falla ned under körningen och skymma förarens sikt. När solvisiret QSV-2 monterats, lyft och sänk visiret några gånger för att kontrollera att solvisirets utskjutande del sitter säkert i fästets öppning. Kontrollera att det inte är någon öppning mellan solvisiret och fästet.

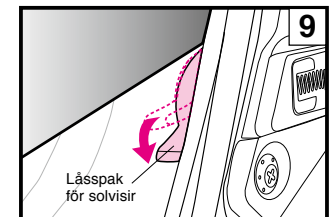
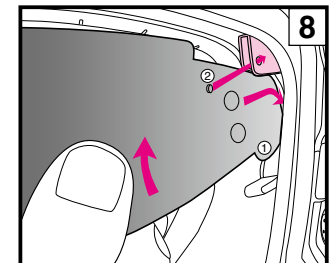
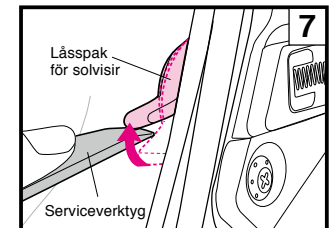
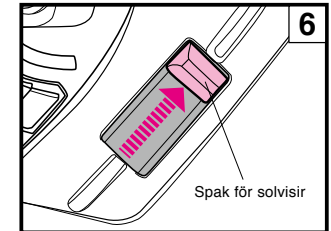
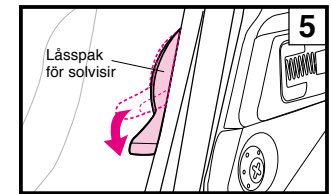

## Tärkeä käsittelyä koskeva huomautus: QSV-2-visiiri



1. Nosta tai laske aurinkovisiiriä vain sen vivulla. Älä nosta tai laske aurinkovisiiriä

suoraan käsin. Muussa tapauksessa aurinkovisiirin nosto- ja laskumeکانismit voi vahingoittaa.

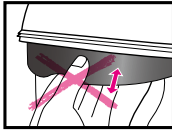

2. Vedä aurinkovisiirin lukitusvivut ylös vain aurinkovisiirin irrottamisen ja asentamisen yhteydessä. Aurinkovisiiriä ei voi avata tai sulkea kokonaan aurinkovisiirin lukitusvipujen ollessa ylhäällä kypärän ollessa käytössä. Tämä voi rajoittaa näkökenttää ja olla erittäin vaarallista. Käytä kypärää aina niin, että aurinkovisiirin lukitusvivut ovat alhaalla.
3. Älä siirrä aurinkovisiirin vipua aurinkovisiirin lukitusvipujen ollessa ylösvedettyinä. Aurinkovisiiri voi vahingoittaa mekaanisesti, minkä seurauksena se voi lakata toimimasta kunnolla.
4. QSV-2-aurinkovisiiri on suunniteltu vain varjostamaan, eikä se voi toimia kasvosuojuksena. Älä aja niin, että kasvosuojus on auki ja käytät pelkästään aurinkovisiiriä.
5. Älä käytä aurinkovisiiriä yhdessä aurinkolasien kanssa, sillä se pimentää näkymääsi vaarallisesti!
6. Nosta aurinkovisiiri ylös ajaessasi yöllä, tunnelissa tai muissa hämärissä olosuhteissa.

7. Lika ja naarmut aurinkovisiirissä voivat rajoittaa näkyvyyttä ajon aikana ja olla siten erittäin vaarallisia! Jos QSV-2-aurinkovisiiri likaantuu tai naarmuuntuu, lopeta sen käyttö välittömästi. Irrota aurinkovisiiri ja puhdista tai vaihda se uuteen.
8. QSV-2-visiiri tulee puhdistaa miedolla, neutraalilla saippualla ja vedellä. Huuhtelee hyvin puhtaalla vedellä ja kuivaa sitten pehmeällä liinalla. **Älä käytä seuraavia puhdistusaineita: kuuma vesi yli 40°C, suolavesi, happamat tai emäkiset puhdistusaineet, puhdistettu bensini, tinneri, bensini tai muut orgaaniset liuotteet, ikkunapesuaine tai orgaanisia liuotteita sisältävät puhdistusaineet.** Jos näitä puhdistusaineita käytetään, aurinkovisiirin kemiallinen luonne voi muuttua ja turvallisuus vaarantua.
9. QSV-2-aurinkovisiiriin on tehty huurtumisenestokäsittely, mutta huurtumista voi tapahtua alhaisissa lämpötiloissa tai suuressa ilmankosteudessa. Avaa tässä tapauksessa kasvosuojus tai nosta aurinkovisiiri.
10. QSV-1-aurinkovisiiriä ei voi käyttää J-Cruise II -kypärän kanssa. Käytä QSV-2 aurinkovisiiriä J-Cruise II:n kanssa.
11. Tietyissä varasto-olosuhteissa kosteus voi saada QSV-2-aurinkovisiirin ulkopinnan muuttumaan valkoiseksi. Jos näin tapahtuu, pyyhi aurinkovisiiri pehmeällä, kuivalla liinalla, jollaista käytetään esim. silmälasien puhdistamiseen, jolloin se palautuu alkuperäiseen tilaan.
12. Älä kiinnitä tarroja tai teippiä QSV-2-aurinkovisiiriin. Ne saattavat rajoittaa näkökenttääsi.

## Observera vid hantering av solvisiret QSV-2



1. Höj eller sänk solvisiret endast genom att använda solvisirets reglage. Höj

eller sänk aldrig solvisiret direkt med händerna. Det kan skada solvisirets mekanism för höjning och sänkning.

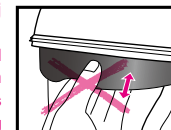

2. Dra inte solvisirets låsspakar uppåt utom vid demontering och montering av solvisiret. Solvisiret kan inte öppnas eller stängas helt eftersom solvisirets låsspakar är i uppfällt läge vid användning av hjälm. Detta kan skymma sikten och vara farligt. Använd alltid hjälmen med solvisirets låsspakar i nedfällt läge.
3. Flytta inte solvisirets reglage med solvisirets låsspakar i uppfällt läge. Det kan orsaka mekaniskt fel på solvisiret och inkorrekt funktion.
4. Solvisiret QSV-2 är enbart utformat för att ge skuggning och kan inte användas som visir. Kör inte med visiret öppet och med bara solvisiret.
5. Använd inte solvisiret tillsammans med solglasögon, eftersom det blir för mörkt för att ge god sikt!
6. Lyft solvisiret vid körning nattetid, i tunnlar eller andra förhållanden med svagt ljus.

7. Smuts och repor på solvisiret kan inkräkta på sikten under körning, och det kan vara mycket farligt! Om solvisiret QSV-2 blir smutsigt eller repigt, får det inte användas mer. Ta bort solvisiret och rengör eller sätt tillbaka det.
8. Solvisiret QSV-2 bör rengöras med ett mildt, neutralt rengöringsmedel upplöst i vatten. Skölj med rent vatten och torka torrt med en mjuk trasa. **Använd inte följande medel för rengöring: Vatten varmare än 40°C, saltvatten, surt eller alkaliskt rengöringsmedel, tvättbensin, thinner, motorbensin eller andra organiska lösningsmedel, fönsterputsmedel eller andra rengöringsmedel innehållande organiska lösningsmedel.** Om något av dessa rengöringsmedel används, kan solvisirets kemiska sammansättning ändras och säkerheten kan försämrats.
9. Solvisiret QSV-2 är antiimbehandlat, men kan bli igenimmat vid låga temperaturer eller hög fuktighet. Öppna i så fall visiret eller lyft upp det.
10. QSV-1 solvisir kan inte användas för J-Cruise II. Använd QSV-2 solvisir för J-Cruise II.
11. Under förvaring vid vissa förhållanden kan fuktigheten göra att ytan på solvisiret QSV-2 blir vit. Om det händer tar du en torr, mjuk trasa, t.ex. en putstrasa för glasögon, och torkar av solvisiret för att återställa det.
12. Fäst inga dekaler eller tejp på solvisiret QSV-2. De kan skymma sikten.

## PINLOCK® EVO -linssi

Jos käytät PINLOCK® EVO -linssiä, lue sen mukana tuleva käyttöohje.



1. Vain päiväkäyttöön. Älä milloinkaan käytä PINLOCK® EVO -linssiä pimeällä.

Jos PINLOCK® EVO -linssiä käytetään kirkkaan kasvosuojuksen kanssa, valonläpäisy suhde on noin 80 %. Tämä arvo ei vastaa valonläpäisynormeja Yhdysvalloissa (VESC-8, 85 %) tai Euroopassa (ECE R22, 80 %), joten tämä varuste on mainituilla alueilla tarkoitettu "vain päiväkäyttöön".

- PINLOCK® EVO -linssi on valmistettu materiaalista, joka naarmuuntuu helpommin kuin ulompi kasvosuojus. Sitä tulee käsitellä erittäin varovasti.
- PINLOCK® EVO -linssi voi joissakin ajoaeroinnoissa peittää kuljettajan näkymää.
- Poista suojakalvo ennen kuin käytät PINLOCK® EVO -linssiä.
- PINLOCK® EVO -linssi estää erittäin tehokkaasti huurtumista imemällä kosteutta. Jos kypärää kuitenkin käytetään jatkuvasti alailma-aukko suljettuna alhaisessa lämpötilassa ja erittäin kosteissa olosuhteissa, linssiin voi kerääntyä vesihöyryä, joka aiheuttaa raitoja ja huurtumista. Raidat tai huurtuminen voivat rajoittaa kuljettajan näkökenttää ja olla erittäin vaarallisia. Avaa tässä tapauksessa kasvosuojus ilman kierrättämiseksi kypärän sisällä ja juovien ja huurteen poistamiseksi kypärästä.
- Korvaa PINLOCK® EVO -linssi hankkimalla DKS105 CJ-2:ta varten.

\*PINLOCK® on PINLOCK SYSTEMS B.V.:n rekisteröity tavaramerkki.

## Huoltotyökalu

Huoltotyökalu on tarkoitettu seuraaviin tilanteisiin.

- Aurinkovisiirin irrottaminen (katso kohdasta "QSV-2-aurinkovisiirin irrottaminen")
- Sisäpuhelimen tukiaseman kannen irrottaminen (katso kohdasta "Sisäpuhelimen asentaminen")

- Paristolokeron kannen irrottaminen (katso kohdasta "Sisäpuhelimen asentaminen")
- PINLOCK® EVO -linssin säätäminen (katso piirroksista)

Kun säädät PINLOCK® EVO -linssiä, lue pakkauksen mukana tuleva käyttöohje.

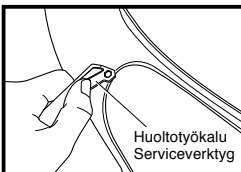

## PINLOCK® EVO-lins

Läs manualen som medföljer PINLOCK® EVO-linsen, om du använder en sådan.



1. Använd endast dagtid. Använd aldrig PINLOCK® EVO-lins på natten. Om PINLOCK® EVO-linsen används med ett klart visir, blir ljustransmissionen ungefär 80 %.

Detta värde uppfyller inte ljustransmissionsstandarden i USA (VESC-8, 85 %) och Europa (ECE R22, 80 %), så detta tillbehör kan endast användas dagtid i dessa länder.

- PINLOCK® EVO-linsen är tillverkad av ett material som är mindre reptältigt än visiret. Den bör behandlas med stor försiktighet.
- PINLOCK® EVO-linsen kan skymma förarens sikte i vissa körpositioner.
- Ta bort skyddsfilmen innan du använder PINLOCK® EVO-linsen.
- PINLOCK® EVO-linsen förhindrar imbildning mycket effektivt genom att absorbera fukt. Om hjälmen används kontinuerligt med den nedre ventilationsöppningen stängd vid låg temperatur och hög fuktighet, kan dock linsen mättas med vattenånga, vilket förorsakar strimmor och imma. Om strimmor eller imma uppträder, kan det begränsa sikten och vara mycket farligt! Öppna i så fall visiret för att låta luften cirkulera inom hjälmen för att ta bort strimmorna och imman från hjälmen.
- Köp DKS105 för CJ-2 om du vill byta PINLOCK® EVO-linsen.

\*PINLOCK® är ett registrerat varumärke som tillhör PINLOCK SYSTEMS B.V.

## Serviceverktyg

Serviceverktyget är verktyget som ska användas i följande fall.

- Ta bort solvisiret (se "Ta bort QSV-2 solvisir")
- Ta bort skyddet för intercombasen (se "Installation av intercom")
- Ta bort batterifackets lock (se "Vid installation av Intercom")
- Justera PINLOCK® EVO-lins (se bilden)

Läs bruksanvisningen som medföljer PINLOCK® EVO-linsen när linsen ska justeras.

## Sisäpuolen osien vaihtaminen

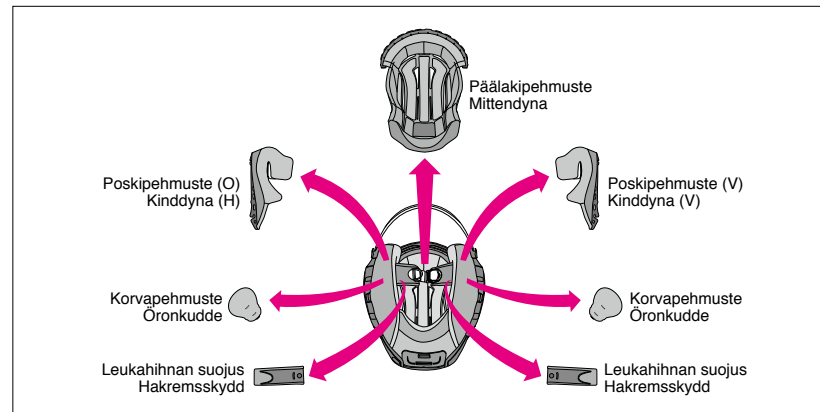

Päälakipehmuste, oikea ja vasen poskipehmuste, oikea ja vasen leukahihnan suojus sekä oikea ja vasen korvapehmuste voidaan irrottaa pesemistä varten. Kypärän istuvuutta voidaan säätää myös lisäpehmusteilla. Katso sisäpuolen osien luetteloa ja piirroksuuva ja tarkista, onko osia asennettu tai irrotettu. Varmista aina ennen ajoa, että päälakipehmuste, poskipehmusteet ja leukahihnan suojukset on kiinnitetty paikoilleen. Säädä kypärän istuvuutta tilaamalla tarvittaessa asianmukaiset sisäosat seuraavan taulukon avulla.

## Byte av inre delar

Mittkudde, höger och vänster kinddynor, höger och vänster örönkuddar kan tas bort för tvätt. Du kan även justera inpassningen av hjälmen genom att byta till de extra dynorna. Titta på listan och ritningen över inre delar och kontrollera om delar är monterade eller borttagna. Var noga med att alltid fästa mittendynan, kinddynorna och hakremmens skydd innan du åker. Om så krävs, använd följande tabell när du beställer rätt inre delar för att justera inpassningen av hjälmen.

## Kypärän koko / Hjälmstorlek

	XS	S	M	L	XL	XXL
Päälakipehmuste Mittendyna	Valinnainen (tiukka istuvuus)/Tilval (åtsittande passform)					
	<b>S17</b>	<b>S13</b>	<b>M13</b>	<b>L13</b>	<b>XL13</b>	<b>XL9</b>
	Normaali / Standard					
Poskipehmuste Kinddyna	Valinnainen (väljä istuvuus)/Tilval (lös passform)					
	<b>S9</b>	<b>S5</b>	<b>M5</b>	<b>L5</b>	<b>XL5</b>	—
	Normaali / Standard					
Leukahihnan suojus Hakremsskydd	Valinnainen (tiukka istuvuus)/Tilval (åtsittande passform)					
	<b>43</b>		<b>39</b>			<b>35</b>
	Normaali / Standard					
Korvapehmuste Örönkudde	Valinnainen (väljä istuvuus)/Tilval (lös passform)					
	<b>39</b>		<b>35</b>			<b>31</b>
	Normaali / Standard					
Leukahihnan suojus Hakremsskydd	Valinnainen (väljä istuvuus)/Tilval (lös passform)					
	<b>35</b>		<b>31</b>			—
	Normaali / Standard					

- Samoja poskipehmusteita voidaan käyttää kaikenkokoisiin kypäriin. Valitse esimerkiksi M-koon kypärään koon 31 poskipehmuste, jos haluat väljemmän istuvuuden, ja koko 39, jos haluat tiukemman istuvuuden (molemmat ovat valinnaisia osia).
- Päälakipehmusteet vaihtelevat mallin koosta riippuen. Varmista kypärän koko ennen pehmusteen hankintaa.

- Samma kinddynor kan användas med alla hjälmstorlekar. För till exempel en hjälm av storlek M, väljer du kindkudde storlek 31 om du vill ha en lösare passform och storlek 39 för mer åtsittande passform (båda är tillvalstillbehör).
- Mittkuddarna varierar beroende på modellstorlek. Kontrollera storleken på din hjälm innan du genomför ditt köp.

## Suomalainen

### Sisäpuolen osien irrottaminen

#### 1. Poskipehmusteiden irrottaminen

Irrota pehmuste poskipehmusteen pohjasta (piirros 1) avaamalla 2 nepparia ja vetämällä lovi (a) poskipehmusteen kannattimesta (A) (piirros 2). Vedä sitten lovi (b) poskipehmusteen kannattimesta (B) piirroksen 3 mukaisesti. Älä vedä kovaa. **Varmista, että vedät etumaisen loven (a) ulos ensin. Jos vedät ulos taemman loven (b) ennen etumaista lovea (a), levy voi vahingoittua.**

#### 2. Korvapehmusteiden irrottaminen

Irrota levyn 4 kiinnittintä poskipehmusteen alustasta piirroksen 4 mukaisesti. Irrota korvapehmuste. Irrota toinen korvapehmuste samalla tavalla.

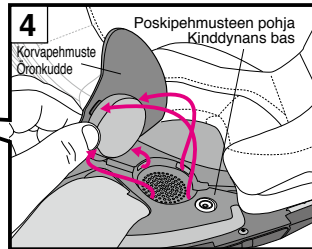
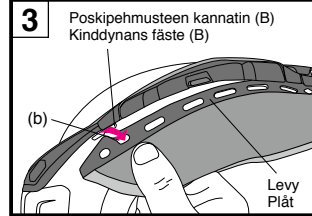
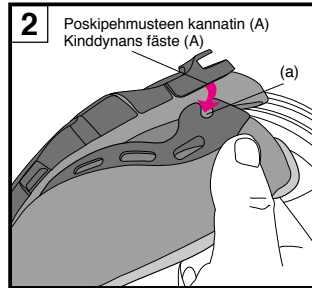
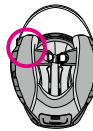
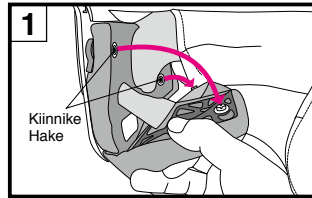
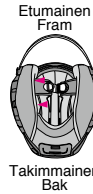

## Svenska

### Borttagning av inre delar

#### 1. Ta bort kinddynorna

Lossa de 2 fästena för att ta bort dynan från kinddynans bas (bild 1) och dra in inskringen (a) från kinddynans fäste (A) (bild 2). Tryck sedan in inskringen (b) från kinddynans fäste (B) enligt bild 3. Dra inte alltför hårt. **Var noga med att dra ut den främre inskringen (a) först. Om du drar ut den bakre inskringen (b) innan du drar ut inskringen (a), kan fästskenan ta skada.**

#### 2. Ta bort öronkuddarna

Lossa de fyra spännena på fästskenan från kindfästet, enligt bild 4. Ta bort öronkudden. Ta bort den andra öronkudden på samma sätt.

## Suomalainen

#### 3. Päälakipehmusteen irrottaminen

Irrota päälakipehmuste avaamalla ensin kypärän takaosan kaksi nepparia (piirros 5) ja vedä päälakipehmusteen etuosa keskiosasta piirroksen 6 mukaisesti.

#### 4. Leukahihnan suojusten irrottaminen

Irrota poskipehmuste ja avaa sitten leukahihnan suojuksen neppari. Irrota leukahihnan suojus (piirros 7). Irrota toinen leukahihnan suojus samalla tavalla.

## Svenska

#### 3. Ta bort mittkudden

Ta bort mittkudden genom att först lossa de 2 fästena på hjälmens baksida (bild 5), och sedan dra den främre delen av mittkudden från den mittersta delen enligt bild 6.

#### 4. Ta bort hakremskydden

Ta bort kinddynan och lossa sedan fästet till hakremmens skydd. Ta bort skyddet från hakremmen (bild 7). Ta bort det andra hakremsskyddet på samma sätt.

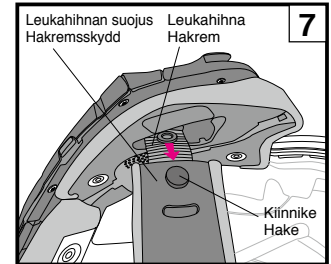
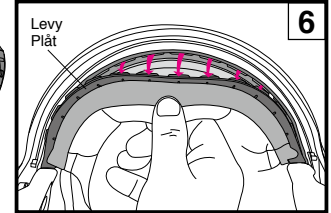
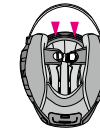
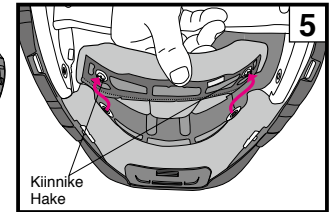

## Suomalainen

### Sisäpuolen osien asentaminen

#### 1. Leukahihnan suojusten asentaminen

Leukahihna voidaan asentaa oikealle ja vasemmalle puolelle. Pujota leukahihna leukahihnan suojuksen läpi ja purista niitä toisiinsa, kunnes kuuluu napsahdus (piirros 8).

#### 2. Päälakipehmusteen asentaminen

Säädä etulevyn kylki kannattimeen (piirros 9) ja työnnä levy kiinnikkeen rakoon (piirros 10-11). Napsauta 2 nepparia paikoilleen päälakipehmusteen takaosaan piirroksen 12 mukaisesti.

#### 3. Korvapehmusteiden asentaminen

Oikea ja vasen korvapehmuste ovat keskenään vaihdettavissa. Aseta korvapehmusteosa (A) päälakipehmusteen ja iskuja vaimentavan vuorauksen väliin piirroksen 13 mukaisesti. Työnnä levyn neljä kiinnintä poskipehmusteen alustan loviin. Kiinnitä korvapehmuste paikalleen. Asenna toinen korvapehmuste samalla tavalla.

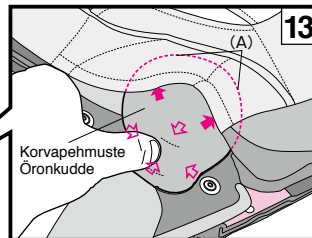
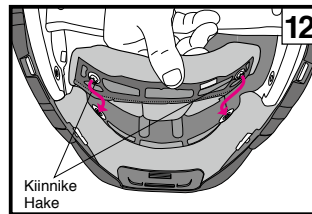
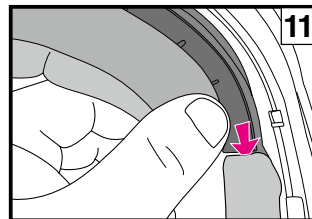
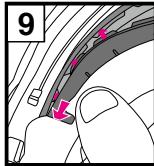
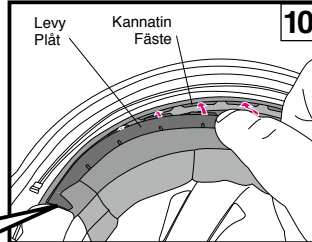
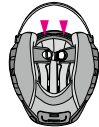
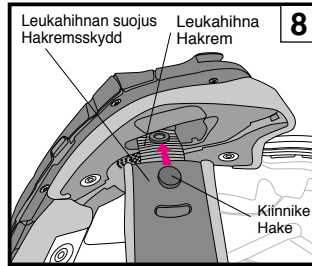

## Suomalainen

#### 4. Poskipehmusteiden asentaminen

Varmista ennen poskipehmusteiden asentamista, että 2 kiinnikettä on paikoillaan piirroksen 14 mukaisesti. Ne eivät välttämättä kiinnity, ellei niitä ole asetettu oikein. Huomioi kumpi on oikean- ja kumpi vasemmanpuoleinen pehmuste. Sovita lovi (b) kypärän takaosan poskipehmusteen kannattimen nuppiin (B) (piirros 15) ja liu'uta sitä kohti kypärän takaosaa. Laita sitten etuosa työntämällä lovi (a) poskipehmusteen kannattimen (A) nuppiin piirroksen 16 mukaisesti. Liu'uta levy kokonaan kypärän takaosaan takaosan asettamisen yhteydessä (piirros 15), muuten lovi (a) ei ehkä asetu nuppiin. Sen jälkeen kun levyt on asetettu, vie leukahihna poskipehmusteen ontton osan läpi (piirros 17). Kiinnitä nepparit järjestyksessä 1-2 painamalla niitä lujasti päältä pehmusteen puolelta, kunnes ne napsahtavat paikoilleen. Aseta poskipehmusteen kulma (C) poskipehmusteen nuppiin piirroksen 18 mukaisesti ja kiinnitä poskipehmusteen levy tiukasti poskipehmusteen nuppiin. Asenna toisen puolen poskipehmuste samalla tavalla.

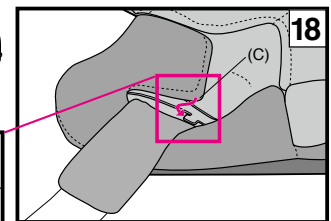
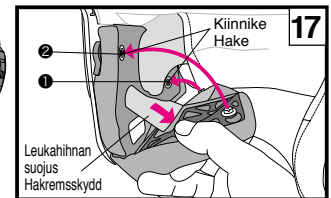
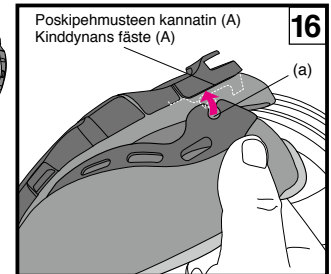
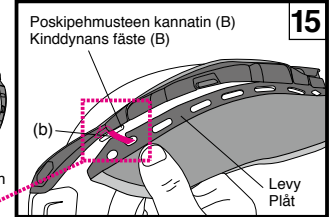
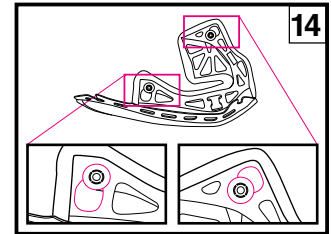
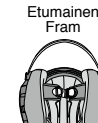
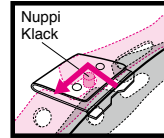

## Svenska

### Montering av inre delar

#### 1. Montering av hakremsskydden

Hakremsskyddet är utbytbara höger och vänster. För hakremmen genom ett av hakremmens skydd och fäst dem mot varandra tills du hör ett klick (ritning 8).

#### 2. Montering av mittendynan

Justera den främre fästskenans sida mot hållaren (bild 9) och för in skenan i fästets öppning (bild 10-11). Fäst de två fästena på plats bak på mittendynan enligt bild 12.

#### 3. Montering av öronkuddarna

Höger och vänster öronkuddar är utbytbara. Placera öronkuddens del (A) mellan mittkudden och det stötpptagande fodret enligt bild 13. Sätt in de fyra spännena på fästskenan i kindfästets spår. Fäst öronkudden på plats. Montera den andra öronkudden på samma sätt.

## Svenska

#### 4. Montera kinddynorna

Innan du monterar kinddynorna, se till att de två hakarna är placerade ordentligt enligt bild 14. De kan inte hakas fast ordentligt om de inte är korrekt placerade. Identifiera höger och vänster kinddynas fästen (B) på hjälmens baksida (bild 15) och skjut den mot hjälmens bakre sida. Gör därefter detsamma på framsidan genom att föra in skåran (a) i klacken på kinddynans fäste (A) enligt bild 16. Se till att skjuta fästskenan helt bakåt i hjälmen när du sätter in den bakre delen (bild 15), annars kanske inte skåran (a) passar på klacken. Efter att fästskenan har skjutits in, trär du hakremmen genom den ihåliga delen av kinddynan (bild 17). Fäst knäppfästena i ordningen 1 till 2 genom att trycka bestämt på knäppfästernas huvuden från kuddens sida tills de klickar fast. För in hörnet på kinddynan (C) i klacken på kinddynans bas. Montera kinddynan på andra sidan på samma sätt.

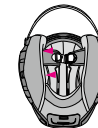

## Tärkeä huomautus sisäpuolen osien käsittelystä

1. Kun kiinnität tai irrotat painonappeja, pidä kiinni niiden läheltä ja käsittele niitä varovasti. Kiinnitä painonapit kunnolla niin, että ne napsahtavat paikoilleen.
2. Voit puhdistaa sisäosat pesemällä ne käsin tai pesupussissa pesukoneessa. Käsittele niitä varoen pesun aikana. Käytä haaleaa vettä. Purista osia kevyesti kuivalla pyyhkeellä ja kuivaa ne varjossa. Jotta sisäosien muoviosat eivät vahingoittuisi, älä väännä niitä voimakkaasti äläkä taita tai taivuta muoviosia. Ole erityisen varovainen, jos peset ne pesukoneessa. Älä kuivaa sisäpuolen osia kuivausrummussa, hiustenkuivaimella tai muulla mekaanisella kuivaimella, sillä kuumuus voi vahingoittaa materiaalia. Kastele iskuja vaimentava vuoraus (polystyreenivahto-osa) pehmeällä liinalla, joka on kastettu miedon, neutraalin saippuan ja veden liuokseen, ja pyyhi se sitten. Anna iskuja vaimentavan vuorauksen kuivua varjossa. Älä kuivaa iskuja vaimentavaa vuorasta auringonvalossa tai käytä mitään mekaanista kuivainta, sillä iskuja vaimentava vuoraus on erittäin herkkä kuumuudelle. Jos iskuja vaimentava vuoraus altistuu minkäänlaiselle suurelle kuumuudelle, ota yhteys jälleenmyyjäsi tai suoraan SHOEI:hin vuorauksen turvallisuuden arvioimiseksi. Vahingoittumisen välttämiseksi älä käytä seuraavia puhdistusaineita: **kuuma vesi yli 40 °C, suolavesi, happamat tai emäksiset puhdistusaineet, puhdistettu bensiini, tinneri, bensiini tai muut orgaaniset liuotteet, ikkunapesuaine tai orgaanisia liuotteita sisältävät puhdistusaineet.**

## Observera vid hantering av invändiga delar

1. När du fäster eller lossar knäppfästena, ska du fatta tag nära fästena och vara försiktig. Tryck på knäppfästena tills de knäpper fast.
2. Du kan rengöra de invändiga delarna för hand genom att tvätta dem eller kora dem i tvättmaskin i ett tvättnät. Var försiktig med dem när du tvättar dem. Använd ljummet vatten. Krama försiktigt ur delarna med en torr handduk och torka dem i skugga. För att inte skada plastdetaljerna på de invändiga delarna, ska de inte vridas ur för hårt och plastdelarna ska inte vikas eller böjas. Var särskilt noggrann om du kör dem i tvättmaskin. Torka inte de invändiga delarna i torktumlaren, hårfön eller annan typ av mekanisk torkanordning, eftersom det kan skada materialet. Den stötupptagande inredningen (polystyrenskumdelen) ska fuktas med en mjuk trasa doppad i en lösning av mildt neutralt rengöringsmedel och vatten och sedan torkas av. Låt den stötupptagande inredningen få lite tid på sig att torka i skuggan. Torka inte den stötupptagande inredningen i solljus eller i någon annan slags mekanisk torktumlare, eftersom den stötupptagande inredningen är extremt känslig för värme. Kontakta återförsäljaren eller SHOEI direkt för en säkerhetsbedömning, om den stötupptagande inredningen exponeras för stark värme av något slag. **Använd inte följande medel för rengöring eftersom det kan skada hjälmen: vatten varmare än 40 °C, saltvatten, surt eller alkaliskt rengöringsmedel, tvättbensin, thinner, motorbensin eller andra organiska lösningsmedel, fönsterputsmedel eller andra rengöringsmedel innehållande organiska lösningsmedel.**

## Huomioitava sisäpuhelimen asentamisen yhteydessä

Asennettaessa sisäpuhelin irrota sisäpuhelimen tukiaseman kannet. Aseta paristo kypärän takana alhaalla olevaan paristolokeroon.

Katso sisäpuhelimen asennus- ja irrotusohjeet käytettävän sisäpuhelimen käyttöohjeesta.

### Sisäpuhelimen tukiaseman kannen irrottaminen

Työnnä huoltotyökalu sisäpuhelimen tukiaseman pohjan ja kannen väliseen rakoon työntämällä kielekettä ja työntämällä kannta alaspäin nuolen A suuntaan piirroksen 1 mukaisesti. Kannen työntäminen suoraan alas voi vahingoittaa tukiasemaa.

### Sisäpuhelimen tukiaseman kannen asentaminen

Kohdista suojuksen yläpuoli tukiaseman pohjan perusviivan mukaan (piirros 2). Työnnä kansi ylös tukiaseman päälle nuolen suuntaisesti.

## När du installerar interntelefonen

Ta bort skydden för interntelefonbasen innan interntelefonen installeras. Placera batteriet i batterifacket, nedtill på hjälmens baksida.

För installation och avlägsnande av interntelefonen, se bruksanvisningen för den interntelefon du använder.

### Ta bort skyddet för interntelefonbasen

Sätt in serviceverktyget i springan mellan interntelefonens bas och skyddet genom att trycka på fästet och skjuta ner i riktning av pil A enligt bild 1. Om du skjuter skyddet direkt ned kan det skada basen.

### Installera skyddet för interntelefonbasen

Rikta in den övre delen av skyddet över mittlinjen på interntelefonbasen (bild 2).

Skjut skyddet uppåt mot basen i pilens riktning.

Etumainen  
Fram



Takimmainen  
Bak

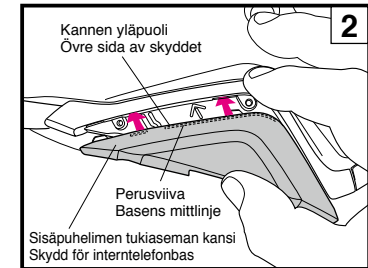
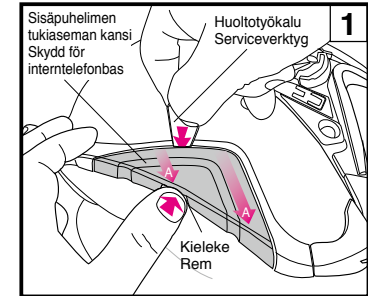

## Suomalainen

### Paristolokeron kannen irrottaminen

Nosta paristolokeron kansi huoltotyökalun kaltaisella työkalulla työntämällä kielekettä piirroksessa 3 olevan nuolen suuntaisesti. Kannen irrottamisen jälkeen poista pehmustemateriaali lokeroista.

### Paristolokeron kannen asentaminen

Työnnä paristolokeron kannen kiinnikkeet (3 kohtaa) paristoloketolon (piirros 4) kiinteisiin reikiin, kunnes ne napsahtavat paikoilleen (piirros 5).

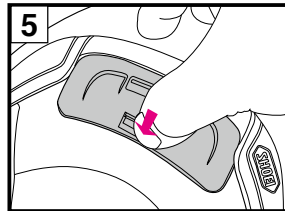
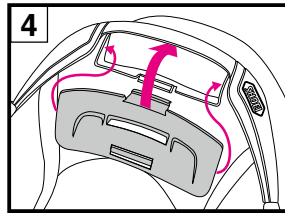
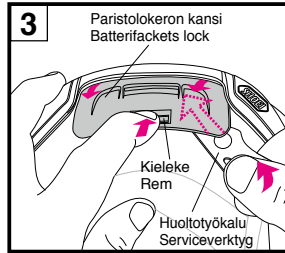
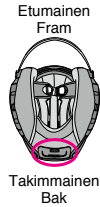

## VAROITUS

1. Katso sisäpuhelimien käsittelyohjeet käytettävän sisäpuhelimien käyttöohjeesta.
2. Käytä ainoastaan SHOEI:n suosittelemaa J-Cruise II :lle suunniteltua sisäpuhelinia. Lisätietoja SHOEI:n suosittelemista puhelimista löydät SHOEI:n virallisilta verkkosivuilta (<https://www.shoei.com/>).
3. Sisäpuhelinia käytettäessä lähellä olevien ajoneuvojen ääni saattaa heikentyä sisäpuhelimien ja sen liitännäislaitteiden äänenvoimakkuusasetusten mukaan. Suojaa kuuloa säätämällä äänenvoimakkuutta vastaavasti.
4. Jos kypärään ei ole asennettu sisäpuhelinia, varmista, että sisäpuhelimien tukiaseman kannet ja paristolokeron kansi ovat paikoillaan.

## Svenska

### Ta bort batterifackets lock

Lift upp batterifackets lock med serviceverktyget genom att trycka på fliken i pilens riktning enligt bild 3. Ta bort dämpningsmaterialet från utrymmet efter att locket har tagits bort.

### Montera batterifackets lock

Sätt i hakarna (3 punkter) på batterifackets lock i batterihusetens hål (bild 4) tills de klickar på plats (bild 5).

## VARNING

1. Se interntelefonens bruksanvisning för mer information om interntelefonens användning.
2. Använd endast en interntelefon som rekommenderas av SHOEI och som uteslutande har utformats för J-Cruise II. Du hittar mer information om interntelefoner rekommenderade av SHOEI på SHOEI:s officiella webbplats (<https://www.shoei.com/>).
3. Vid användning av interntelefonen kan ljudet från närliggande fordon försämrats beroende på volyminställningarna för interntelefonen och dess anslutande enheter. Se till att justera volymen i enlighet med detta så att din hörsel inte påverkas.
4. När en interntelefon inte är monterad i hjälmen, se då till att använda hjälmen med skydden för interntelefonbasen och batterifackets lock på plats.

## Suomalainen

## VAROITUS

1. Tarkista ennen käyttöä, että visiirin kiinnikkeet on kiinnitetty kunnolla.
2. Varmista, että päälakepehmuste, poskipehmusteet ja leukahihnan suojukset ovat aina paikoillaan, kun käytät kypärää.
3. Kun puhdistat ja huollat kypärää ja visiiriä, **älä käytä seuraavia puhdistusaineita: kuuma vesi yli 40 °C, suolavesi, happamat tai emäksiset puhdistusaineet, puhdistettu bensiini, tinneri, bensiini tai muut orgaaniset liuotteet, ikkunanpesuaine tai orgaanisia liuotteita sisältävät puhdistusaineet.** Jos näitä puhdistusaineita käytetään, kypärän kemiallinen luonne voi muuttua ja turvallisuus vaarantua.
4. Jos kypärään tarttuu hyönteisiä ajon aikana eikä niitä poisteta, kypärän pinta voi syöpyä. Ne tulisi poistaa viipymättä.
5. Käytä aina aitoja SHOEI-osia, kun vaihdat ulomman visiirin, aurinkovisiirin tai sisäosia.

## Svenska

## VARNING

1. Kontrollera att visirets hakar är säkert fastsatta före användning.
2. Var noga med att alltid använda hjälmen med mittkudden, kindkuddarna och hakbandsskyddet.
3. **Använd inte följande medel för rengöring** när du rengör och vårdar hjälmen och visiret: **vatten varmare än 40 °C, saltvatten, surt eller alkaliskt rengöringsmedel, tvättbensin, thinner, motorbensin eller andra organiska lösningsmedel, fönsterputsmedel eller andra rengöringsmedel innehållande organiska lösningsmedel.** Om något av dessa rengöringsmedel används, kan hjälmens kemiska sammansättning ändras och säkerheten försämrats.
4. Om insekter fastnar på hjälmen under körning och lämnas kvar där, kan hjälmens yta korrodera. De ska tas bort omgående.
5. Var noga med att använda originaldelar från SHOEI när visiret, solvisiret eller invändiga delar byts ut.

## Suomalainen

### Osaluettelo

Nämä lisävarusteosat ovat saatavilla korjaamista tai vaihtoa varten.

Lue ohjeet osien vaihtamiseen ohjekirjasta, joka toimitetaan osien mukana.

- CJ-2-kasvosuojus
- CJ-2-kasvosuojuksen/visiirin pohjalevyt2 (oikea ja vasen)
- Q.R.S.A.-ruuvit
- QSV-2-aurinkovisiiri
- PINLOCK® EVO -linssi (DKS105-huurtumisenestokalvo)
- Ylempi ilmanottoaukko
- Ilman yläpoisto
- Päälakipehmuste
- Poskipehmusteet (oikea ja vasen)
- Leukahinnan suojukset (oikea ja vasen)
- Korvapehmusteet (oikea ja vasen)
- Paristolokeron kansi
- Sisäpuhelimen tukiaseman kansi

## Svenska

### Lista över delar

Dessa tillvalsdelar finns att beställa för reparation eller utbyte.

För att byta ut delarna, läs den bruksanvisning som levereras tillsammans med delarna.

- CJ-2-visir
- CJ-2 visir baplattor2 (höger och vänster)
- Q.R.S.A.-skruvar
- QSV-2 Solvisir
- PINLOCK® EVO-lins (DKS105)
- Övre luftintag
- Övre luftutlopp
- Mittendyna
- Kinddynor (höger och vänster)
- Hakremsskydd (höger och vänster)
- Örondynor (höger och vänster)
- Batterifackets lock
- Skydd för interntelefonbas