

RIDILL

OWNER'S MANUAL - MANUEL D'UTILISATION - BENUTZERHANDBUCH - LIBRETTO ISTRUZIONI
MANUAL DE UTILIZADOR - MANUAL DEL USUARIO



WARNING

⚠ Carefully read, understand and follow the instructions provided in this manual, and keep it in a safe place for future reference. If you have any doubt whatsoever regarding the use or care of your helmet, please see your retailer for assistance or advice. Failure to follow the warnings and instructions provided herein can result in the failure of the helmet to protect you in an accident, resulting in a head injury or death.

ATTENTION

⚠ Veuillez lire avec attention, comprendre et suivre les instructions fournies dans ce manuel, et veuillez le garder en lieu sûr pour vous en servir ultérieurement. En cas de doute concernant l'utilisation ou l'entretien du casque, veuillez demander l'aide ou l'avis de votre revendeur. Tout non respect des précautions et recommandations fournies dans ce manuel peut entraîner une défaillance dans l'efficacité du casque à vous protéger en cas d'accident, provoquant une blessure grave ou la mort.

WARNING

⚠ Lesen Sie diese Anleitung aufmerksam durch und bewahren Sie sie sorgfältig auf. Bei Fragen zur Verwendung oder Pflege Ihres Helms wenden Sie sich an Ihren Einzelhändler. Falls Sie die Warnungen und Hinweise dieser Anleitung nicht befolgen, kann das die Schutzwirkung des Helms im Falle eines Unfalls beeinträchtigen, was zu einer schweren oder tödlichen Kopfverletzung führen kann.

ATTENZIONE

⚠ Leggere con attenzione, capire e seguire le istruzioni fornite in questo libretto e conservarlo in luogo sicuro per potersene servire ulteriormente. In caso di dubbio riguardo l'utilizzo o la manutenzione del casco, chiedere l'aiuto o l'avviso del proprio rivenditore. Il non rispetto delle precauzioni e raccomandazioni fornite in questo libretto può provocare una mancanza dell'efficacità del casco a proteggere in caso d'incidente, provocando una ferita grave o la morte.

ATENCIÓN

⚠ Lea atentamente, siga las instrucciones de este manual y guárdelo en lugar seguro para futuras referencias. Si tuviera cualquier duda sobre la utilización o cuidado de su casco por favor diríjase a su establecimiento habitual. No seguir los avisos y consejos de utilización presentes en este manuscrito podría disminuir la protección para la cual este casco está diseñado, pudiendo causar traumatismos craneales o incluso la muerte en caso de accidente.



SHARK

Ridill-V01-300816

SOMMAIRE

• Anatomie du casque	3
• Un casque à votre taille	4 - 5
• Jugulaire	6 - 7
• Ecran	8 - 9
• Pare-soleil	10 - 13
• Textiles	14 - 15
• Nettoyage	16
• Ventilations	17 - 18
• Garantie 5 ans	19
• Mentions légales	20

Nous vous remercions d'avoir choisi un SHARK RIDILL.

Nous sommes certains que ce casque vous donnera entière satisfaction.

Conforme aux normes internationales les plus sévères, ce casque ne peut toutefois protéger son utilisateur en toutes circonstances, nous vous recommandons de rester prudent.

Votre casque a été conçu pour une utilisation sur un deux-roues motorisé, vous ne devez pas l'employer pour un autre usage.

Ce casque SHARK RIDILL est homologué et conforme au règlement ECE R 22/05, ce casque est donc conforme aux exigences imposées dans tous les pays reconnaissant cette norme sur leur territoire.

ATTENTION ! Les États-Unis ayant une réglementation spécifique, les casques uniquement homologués ECE ne doivent pas être utilisés sur ces territoires sans l'homologation complémentaire DOT FMVSS 218.

ATTENTION ! pour la circulation en France, le code de la route exige que les réfléchissants de sécurité (fournis à part dans une pochette) soient apposés conformément au plan joint.

ANATOMIE DU CASQUE



- 1) Ecran VZ160
- 2) Pare-soleil
- 3) Levier de mécanisme de pare-soleil
- 4) Ventilation supérieure
- 5) Ventilation inférieure
- 6) Jugulaire
- 7) Joint d'embase
- 8) Joint d'écran



CHOISIR SA TAILLE

ATTENTION ! Aucun casque ne peut protéger entièrement l'utilisateur de tous les chocs possibles à haute ou basse vitesse. Toutefois, pour une protection efficace, le casque doit être à la bonne taille et la jugulaire doit être correctement serrée comme indiqué dans le manuel. Il est dangereux de ne pas utiliser un casque à sa taille ou de ne pas serrer correctement le système de fermeture de la jugulaire, car le casque pourrait se séparer de la tête en cas d'accident, entraînant des blessures graves ou mortelles.

CHOISIR SA TAILLE

■ Chaque casque de XS à XL est conçu pour une taille de tête donnée. Pour mesurer votre tour de tête, utiliser un mètre ruban en l'enroulant horizontalement à 2,5 cm au dessus de vos sourcils. Si la mesure se trouve entre deux tailles, essayez d'abord le casque le plus petit. Toutefois, en raison des différentes morphologies de crânes, les références de taille servent uniquement à vous orienter vers la taille la mieux adaptée à votre tête. Pour une protection efficace, il est nécessaire de

vérifier que le casque correspond bien à votre tête. Lorsque que vous choisissez un nouveau casque, vérifier que votre tête soit bien enfoncée dans le casque, le haut du champ de vision étant positionné au dessus des sourcils. Vérifier également que la jugulaire soit correctement serrée comme indiqué dans la page suivante.

1. La tête doit être bien enveloppée par le casque et les joues doivent apporter un bon maintien. Si ce n'est pas le cas, le casque choisi est trop grand, essayer donc une taille plus petite. **Voir la figure A.**

2. Avec la jugulaire correctement serrée (voir page 10), assurez-vous que le casque ne bouge pas trop de gauche à droite et de haut en bas. Vous devez sentir votre peau se tirer au niveau de la tête et du visage lorsque vous bougez le casque. Si ce n'est pas le cas, le casque choisi est trop grand, essayer donc une taille plus petite. **Voir la figure B.**

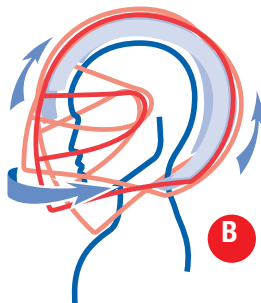
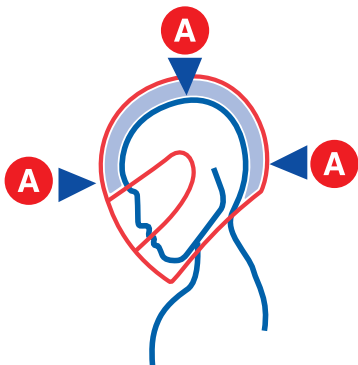

CHOISIR SA TAILLE

3. Avec la jugulaire serrée, attraper l'arrière du casque par la base et essayer de le retirer de votre tête dans un mouvement rotationnel. Ensuite essayer d'enlever le casque en le saisissant par la base de la mentonnière. Vous devez faire ces mouvements de manière suffisamment énergique. Si le casque commence à se déchausser, le casque choisi est trop grand, essayer donc une taille plus petite.

4. Penchez la tête vers l'avant le plus possible. La base de la mentonnière ne doit pas toucher la poitrine. **Voir la figure C.**

5. Penchez la tête à l'arrière le plus loin possible. La base du casque ne doit pas toucher le dos. **Voir la figure D.**

N'ayez pas les cheveux enroulés ou attachés à l'intérieur du casque.

Ne pas mettre quelque chose dans/ou sur ses cheveux à l'intérieur du casque. Ne rien ajouter à l'intérieur du casque afin d'ajuster sa position sur votre tête.

Pour toute question concernant le choix de la bonne taille de casque, demandez conseil à votre revendeur.

Chacune de ces étapes doit être répétée pendant toute la durée de vie du casque, car les mousses de confort peuvent évoluer au fil du temps. Si, au cours de la durée de vie du casque, celui-ci ne conserve pas une taille correcte, il faudra le remplacer.

⚠ ATTENTION ! Ne jamais prêter votre casque sans vous assurer, en suivant les instructions dans ce manuel, qu'il convient bien à la personne.

⚠ ATTENTION ! Si en suivant ces instructions vous ne trouvez pas un casque parfaitement adapté, NE L'UTILISEZ PAS. Choisissez alors une taille ou un modèle différent.

Tailles (cm)

XS	53/54
S	55/56

M	57/58
L	59/60
XL	61

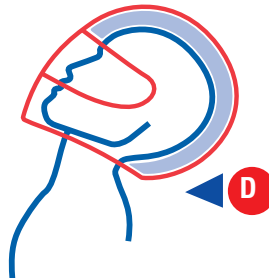
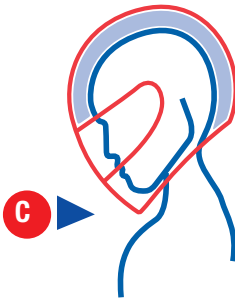

JUGULAIRE

JUGULAIRE

■ **Votre casque RIDILL est équipé selon les versions et les pays d'une jugulaire à fermeture rapide « Precise Lock » à cliquet ou d'une boucle de jugulaire à double anneau.**

PRECISE LOCK

Le système « Precise Lock » à cliquet vous permet un réglage fin et précis grâce à la longueur importante de sa partie dentée.

Toutefois il est indispensable, lors de votre achat, d'adapter la longueur de la jugulaire à votre morphologie. Ajuster la longueur de sangle à l'aide de la boucle de réglage (Fig. A, B, C, D). Chausser votre casque RIDILL et attacher le système de rétention.

Lorsque le « Precise Lock » est réglé en position moyenne, la jugulaire doit être correctement tendue sous le menton pour vous assurer un maintien ferme du casque, sans causer de gêne ni douleur.

Pour bloquer la jugulaire, il suffit d'enfiler la languette dans l'emplacement prévu sur la boucle jusqu'à ce que la tension soit parfaite (Fig. E). La languette s'enclenche et se bloque automatiquement.

Pour débloquer la jugulaire, il faut tirer sur le levier (Fig. F) et sortir la languette de la boucle. Bien que la languette dentée permette d'affiner le réglage à chaque utilisation, il est important de vérifier fréquemment que le réglage de la longueur de sangle soit correct.

⚠ ATTENTION ! Ne jamais rouler avec la jugulaire non attachée ou insuffisamment tendue, même si l'habillage intérieur vous procure un sentiment de maintien, le casque risque de se décrocher lors d'une chute.

Ne jamais appliquer de produits lubrifiant ou acide, ni de graisse ou de solvant sur les éléments de la boucle de jugulaire.

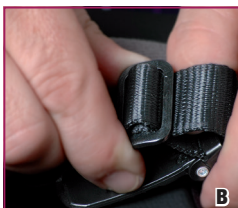

6

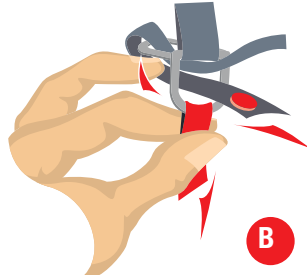
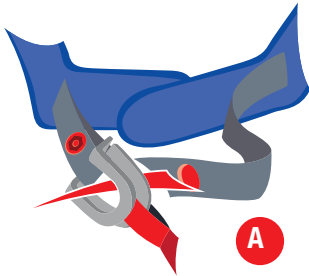

ATTENTION ! Ne jamais utiliser le passant comme seule fermeture de la jugulaire . Afin d'être correctement serrée, la jugulaire doit passer selon les instructions dans les boucles double-D. Toute mauvaise utilisation de la jugulaire peut faire que votre casque soit expulsé en cas d'accident, laissant la tête sans aucune protection. Essayez de tirer sur la jugulaire avec les doigts. Si la sangle se desserre d'une quelconque façon, vous n'avez pas

correctement fermé la jugulaire dans les boucles double-D. Répétez alors les étapes décrites ci-contre. Ne jamais rouler avec la jugulaire ouverte, mal fermée ou mal positionnée. Même si les joues donnent la sensation que le casque assure un maintien sécurisé, il serait éjecté lors d'un accident, laissant la tête sans aucune protection.

En cas de doute concernant le système de fermeture du casque, ne pas utiliser le casque. Demandez conseil à votre revendeur .

BOUCLE DOUBLE-D

1. Faites glisser la partie la plus longue de la jugulaire dans les deux anneaux, tout en vérifiant que le coussinet de confort est bien positionné entre la sangle et le cou. Voir la figure A.
2. Formez une boucle avec l'extrémité de la jugulaire autour de l'anneau extérieur et repassez-la dans

l'anneau intérieur. Voir la figure B.

3. Tirez sur l'extrémité de la sangle jusqu'à ce que la jugulaire soit bien tendue. La jugulaire doit être positionnée contre le cou, et non sous le menton. Elle doit être serrée le plus possible sans faire mal ou gêner la respiration. Voir la figure C.
4. Glissez l'extrémité libre de la sangle dans le passant plastique afin d'éviter tout flottement de la sangle dans les airs. Voir la figure D.

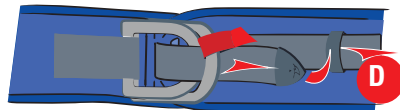
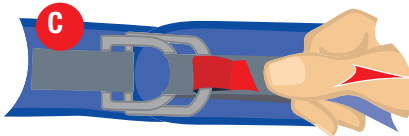

DÉMONTAGE

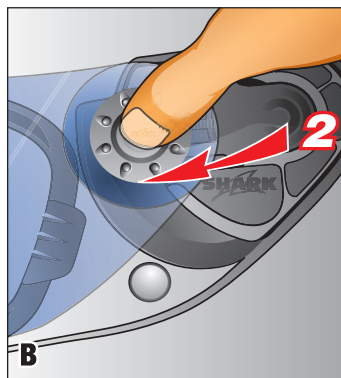
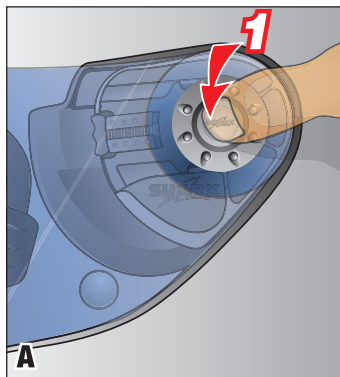

■ Dépose de l'écran:
Appuyer au centre du bouton (1) en poussant

l'écran vers l'avant du casque (2).
Répéter l'opération de l'autre côté.

⚠ ATTENTION ! Si vous n'êtes pas sûr d'avoir bien remonté votre écran, n'utilisez pas le casque. En roulant l'écran pourrait se détacher du casque soudainement et sans prévenir, causant ainsi une perte de contrôle de votre moto, puis entraînant un accident, une blessure ou la mort. Nous vous conseillons de contacter votre revendeur pour toute assistance et conseil.

Si vous conduisez à haute vitesse, n'ouvrez pas l'écran. Il pourrait se détacher et laisser vos yeux et votre visage sans protection. De plus, votre tête pourrait être tirée en arrière ou sur les côtés, ce qui peut vous faire perdre le contrôle de la moto, causant ainsi un accident, des blessures corporelles ou la mort.

MISE EN PLACE

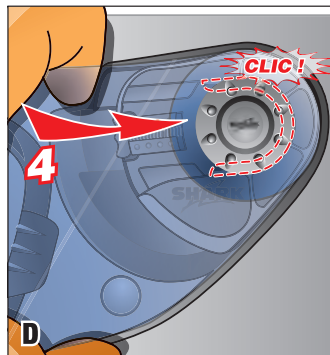
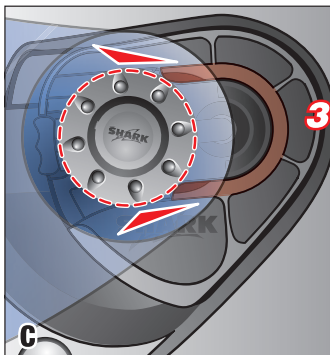

■ Montage de l'écran:
Écran en position ouverte, présenter le bouton de l'écran dans les guides de la platine

(3). Main posée à plat sur l'écran, pousser jusqu'au clic (4).

⚠ ATTENTION ! Les écrans teintés ou colorés ne doivent jamais être utilisés la nuit ou dans de mauvaises conditions de visibilité car ils diminuent votre vision. Ne roulez jamais avec un écran embué.

⚠ ATTENTION ! si votre écran après un temps d'utilisation, ne vous garantit pas une excellente visibilité, il est absolument nécessaire de le remplacer. Nous vous conseillons de toujours rouler avec une visibilité optimale.

DÉMONTAGE

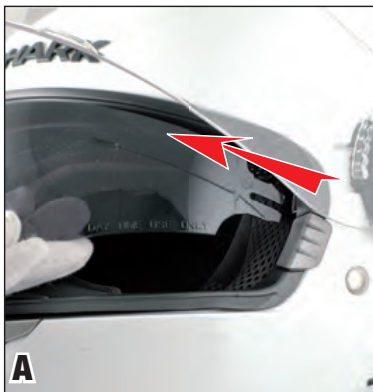

■ ■ Démontage

- Amenez le pare-soleil en position basse;
- Tirez le pare-soleil délicatement vers le bas et déclipez le pare-soleil latéralement de chaque côté (Fig. a-B).

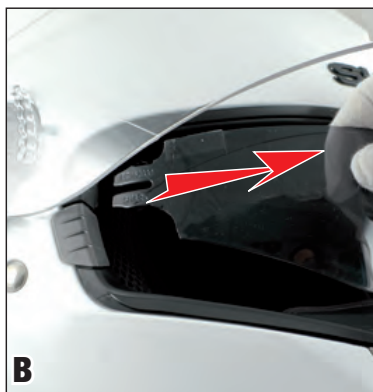

⚠ ATTENTION ! ce pare-soleil ne peut être utilisé que lorsque la luminosité est forte et que vous ne risquez pas dans une zone où vous risquez d'avoir un changement brusque de visibilité (tunnel par exemple). Dans tous les cas où la visibilité est réduite, début ou fin de journée, nuit, temps de pluie ou de brouillard, le pare-soleil doit être en position haute pour ne pas dégrader votre vision.

⚠ ATTENTION ! si votre écran et/ ou pare-soleil après un temps d'utilisation, ne vous garantit pas une excellente visibilité, il est absolument nécessaire de le/les remplacer. Nous vous conseillons de toujours rouler avec une visibilité optimale.

MISE EN PLACE

■ ■ Mise en place

Effectuez les mêmes opérations en sens inverse :

- Amenez le bouton de manipulation du pare-soleil en position basse ;
- Clipsez le pare-soleil latéralement d'un côté puis de l'autre (Fig. A-B).

! N'utilisez jamais le pare-soleil sans l'écran comme seule protection. Vous devez toujours rouler avec l'écran en position basse.



! ATTENTION ! Si vous n'êtes pas sûr d'avoir bien remonté votre pare-soleil, n'utilisez pas le casque. En roulant le pare-soleil pourrait se détacher du casque soudainement et sans prévenir, causant ainsi une perte de contrôle de votre moto, puis entraînant un accident, une blessure ou la mort. Nous vous conseillons de contacter votre revendeur pour toute assistance et conseil.

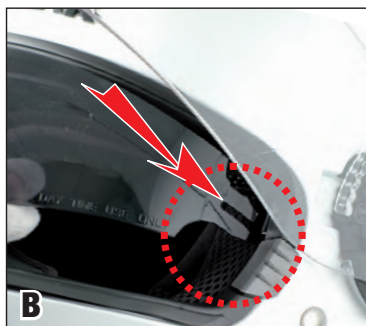

ATTENTION • WARNING • ACHTUNG • ATTENZIONE • ATENCIÓN

LE PARE-SOLEIL

Le casque SHARK RIDILL est équipé d'un pare-soleil intégré à commande extérieure.

ATTENTION : ce pare-soleil ne peut être utilisé que lorsque la luminosité est forte et que vous ne circulez pas dans une zone où vous risquez d'avoir un changement brusque de visibilité (tunnel par exemple). Dans tous les cas où la visibilité est réduite, début ou fin de journée, nuits, temps de pluie ou de brouillard..., le paresoleil doit être en position haute pour ne pas dégrader votre vision. *N'utilisez jamais le pare-soleil sans l'écran comme seule protection. Vous devez toujours rouler avec l'écran en position basse.*

THE SUN SHIELD

The SHARK helmet RIDILL is equipped with an Integral sun shield with external controls.

WARNING: This sun shield can be used only in bright glare and when you are not riding in an area in which you risk having a sudden change in visibility (a tunnel, for example). In all situations of reduced visibility, at the beginning or end of the day, at night, when it is raining or foggy, etc. the sun shield must be kept in the high position so that your vision is not impaired. *Never use sunshield as unique protection, without the main visor. You must always ride with visor down.*

SONNENBLNDE

Der SHARK Helme RIDILL ist mit einer integrierten Sonnenblende mit Außensteuerung ausgestattet.

ACHTUNG: Diese Sonnenblende kann nur benutzt werden, wenn das Licht ausreichend hell ist und Sie nicht in einem Bereich fahren, in dem ein plötzlicher Sichtbarkeitswechsel stattfinden kann (z. B. Tunnel). In allen Fällen, in denen die Sichtbarkeit eingeschränkt ist, also morgens und abends,

nachts, bei Regenfällen oder Nebel... muss sich die Sonnenblende in der hohen Position befinden, damit Ihre Sicht nicht eingeschränkt wird.

Verwenden Sie das Sonnenschilder nie als alleinigen Schutz, also ohne das eigentliche Visier. Fahren Sie stets mit geschlossenem Visier.

PARA SOLE

Il casco SHARK RIDILL è provvisto di parasole integrato a comando esterno.

ATTENZIONE: questo parasole può essere utilizzato solamente in caso di luce intensa e non deve essere attivato qualora ci si trovi in zone in cui non sussista il rischio di cambio repentino di visibilità (ad es. nei tunnel). In tutti i casi di visibilità ridotta, a inizio o fine giornata, di notte, in caso di pioggia o di nebbia... il parasole deve rimanere in posizione sollevata in modo tale da non ridurre la visibilità.

Non utilizzate mai il visierino solare da solo, come protezione utilizzate anche la visiera principale. Dovete sempre condurre con la visiera principale abbassata.

EL PARA SOL

El SHARK casco RIDILL está equipado con un parasol integrado con mando exterior.

ATENCIÓN: este parasol solamente puede utilizarse con gran luminosidad y cuando no se circule por una zona en la que se corre el riesgo de que la luminosidad cambie bruscamente (túnel, por ejemplo). En todos los casos en los que la visibilidad es reducida, al comenzar o finalizar el día, noche, lluvia o niebla... el parasol debe estar en posición alta a fin de no degradar la visión.

Nunca utilice la pantalla solar exterior como única protección sin la pantalla interior. Siempre debe conducir con la pantalla cerrada.





PARE - SOLEIL



LE PARE-SOLEIL

Votre RIDILL est équipé d'un pare-soleil intégré à commande extérieure.

 **ATTENTION !** Ce pare-soleil ne peut être utilisé que lorsque la luminosité est forte et que vous ne circulez pas dans une zone où vous risquez d'avoir un changement brusque de visibilité (tunnel par exemple). Dans tous les cas où la visibilité est réduite, début ou fin de journée, nuits, temps de pluie ou de brouillard..., le pare-soleil doit être en position haute pour ne pas dégrader votre vision.

 **ATTENTION !** Si votre écran et/ou pare-soleil après un temps d'utilisation, ne vous garantit pas une excellente visibilité, il est absolument nécessaire de le/les remplacer. Nous vous conseillons de toujours rouler avec une visibilité optimale. N'utilisez jamais le pare-soleil sans l'écran comme seule protection. Vous devez toujours rouler avec l'écran en position basse comme décrit dans la section précédente.



DÉMONTAGE

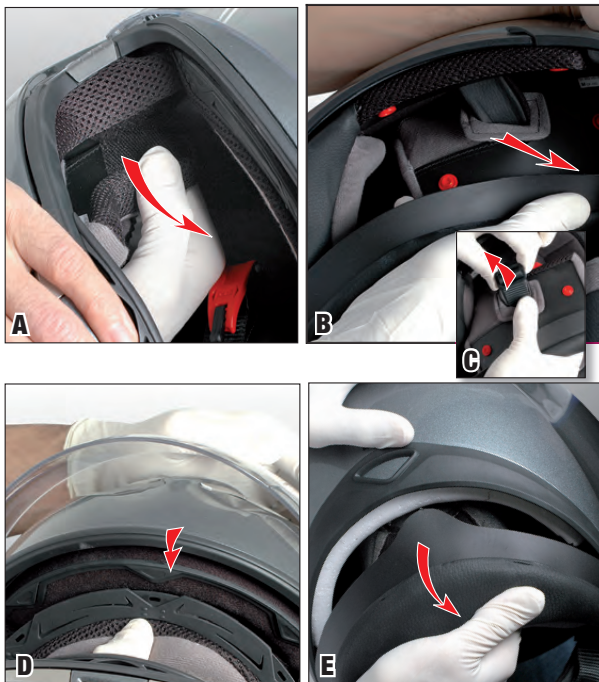

- 1/ Vérifier que les 2 côtés de la jugulaire ne soient pas reliés par la boucle de fermeture ;
- 2/ défaire les coussinets de joues de leur base en déclipsant les pressions et désengager les 2 côtés de la jugulaire de ces coussinets (A-B-C) ;
- 3/ désengager le support de coiffe frontal de son support en exerçant une pression vers l'arrière (D).
- 4/ retirer le pare-nuque de son logement, l'ensemble de la coiffe est maintenant indépendant du casque (E).

ATTENTION ! Si vous avez des doutes sur le démontage ou le remontage de l'intérieur, n'utilisez pas votre casque. Contactez votre revendeur pour assistance et conseil. N'utilisez jamais un casque sans une quelconque pièce composant son intérieur, il ne vous protégera pas en cas d'accident.

MISE EN PLACE

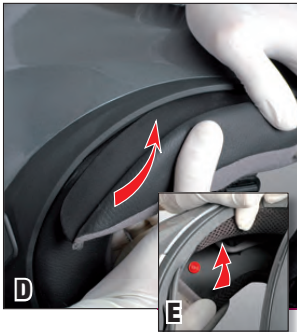
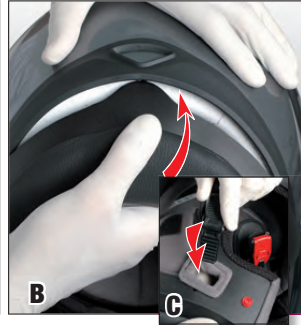

■ Réaliser l'opération de démontage en sens inverse :

- 1/ glisser la partie frontale dans son support, les 3 clips doivent être engagés correctement (A) ;
- 2/ Positionner le pare-nuque dans son logement en centrant correctement dans le casque (B) ;
- 2bis / Positionner la coiffe sur les parties velcro du calotin polystyrène.
- 3/ Passer chaque côté de la jugulaire dans le logement prévu dans les coussinets de joues (C) ;

4/ Clipser les coussinets de joues, sans omettre de positionner correctement la patte de fixation du pare-nuque (D-E-F) ;

5/ Bien vérifier que les jugulaires ne fassent aucun pli sous les coussinets de joues.

⚠ ATTENTION ! Endommager les mousses intérieures compromet la bonne taille de votre casque. S'il n'est plus ajusté à votre tête, le casque peut se déchausser, laissant ainsi votre tête sans protection et causer des blessures graves, voire fatales.

■ LES TEXTILES

Les textiles et mousses de confort du RIDILL vous permettront d'apprécier au mieux les performances de votre casque.

Les parties en contact avec la peau sont faites dans un tissu vous garantissant un contact agréable, une bonne absorption de la transpiration ainsi qu'une bonne tenue au vieillissement.

Par un traitement de surface, nous limitons les risques de moisissures et de bactéries.

⚠ ATTENTION ! Bien que sélectionnées pour leurs qualités de résistance et de tenue dans le temps, toutes les parties de l'habillage intérieur sont soumises à une usure normale en fonction du soin et de l'entretien, du temps d'utilisation, mais aussi des caractéristiques d'acidité de votre transpiration.

Si vous constatez un vieillissement, nous vous conseillons de remplacer vos garnitures intérieures afin de conserver dans le temps un casque parfaitement propre et vous assurant le confort nécessaire.

Votre revendeur SHARK pourra vous proposer les pièces de remplacement, et aussi vous proposer optionnellement des coussinets de joue d'épaisseurs et de densités différentes dans le cas où le choix standard ne correspondrait pas à la morphologie de votre visage.

ENTRETIEN.

Les parties textiles internes sont entièrement lavables, il est important, afin de ne pas les détériorer, de suivre scrupuleusement les conseils ci-dessous:

Les coussinets de joues et la coiffe doivent être lavés soit en machine programme délicat ou à froid avec un filet de protection, soit à la main, à l'eau savonneuse et tiède (30° environ). **Ne pas utiliser de produits détergents agressifs, mais soit une lessive pour textile délicat à dose réduite, soit du savon de Marseille.**

Il est indispensable de faire sécher complètement, avant utilisation les textiles et les mousses. Ce séchage doit être effectué à température ambiante. Ne jamais repasser les éléments textiles.

Pour les parties aspect cuir ou textiles solidaires des éléments de sécurité, utiliser une éponge ou un chiffon légèrement humide avec un peu de savon de Marseille, puis rincer à l'eau claire. **Évitez d'utiliser trop d'eau sur les éléments en polystyrène.**

⚠ ATTENTION ! Il est indispensable de bien s'assurer que toutes les parties intérieures sont parfaitement sèches avant utilisation du casque.



VENTILATIONS



■ ■ VENTILATION DE DÉSEMBUAGE

Cette prise d'air (Fig. C-D) a pour fonction principale de diriger un flux d'air frais sur la surface intérieure de l'écran afin de limiter les risques de formation de buée. L'air frais diffusé coupe le contact de l'air chaud émis par le souffle ou même la tête à l'intérieur du casque.

Pour ouvrir (1) ou fermer (2) la ventilation inférieure, appuyer sur le bouton à l'endroit indiqué.

VENTILATIONS



■ ■ VENTILATIONS DE COIFFE

Les prises d'air supérieures (Fig. A-B) permettent une entrée d'air sur la partie haute de la tête et ainsi de renouveler l'air de la coiffe. Les canaux intégrés aux éléments amortisseurs internes facilitent la circulation de l'air sur la surface de la tête. La qualité et la conception des textiles de confort participent à la bonne diffusion de l'air. La position des ventilations supérieures est déterminée afin d'optimiser l'efficacité de sa prise d'air. Selon le type de votre machine, le

carénage peut amoindrir l'efficacité de ces ventilations.

La ventilation est en position ouverte une fois le bouton poussé vers l'arrière, fermée, le bouton poussé vers l'avant (1-2).

⚠ ATTENTION ! Ne manipulez pas les ventilations pendant que vous conduisez. Vous pourriez perdre le contrôle de votre moto, causant ainsi un accident, des blessures corporelles ou la mort.

■ ■ Garantie 5 ans

Vous venez de choisir pour votre sécurité et votre plaisir un casque SHARK. Il a été conçu avec le plus grand soin pour vous apporter toute satisfaction. Toutefois pour votre sécurité et celle de votre passager, vous devez respecter toutes les règles de prudence lors de l'utilisation de votre deux roues. La garantie 5 ans SHARK assure à l'acheteur initial que tout éventuel défaut de fabrication ou vice sur les matériaux sera pris en compte au titre de la garantie SHARK.

Limitations

Si durant la période de garantie (5 années à partir de la date d'achat) un problème couvert par la garantie survenait, SHARK, par l'intermédiaire de son réseau de vente s'engage à réparer ou à remplacer les éventuels éléments défectueux dans la limite maximum de la valeur d'achat du casque. Les éventuels frais d'œuvre seraient assumés par le réseau SHARK mais doivent être soumis à un accord précédant l'opération. Si la réparation nécessite un envoi occasionnant des frais de transport, la prise en charge par le réseau SHARK se limite au coût d'un transport par les services de poste national en vitesse normale.

Exclusions

La batterie est garantie un an. Seuls les problèmes de matières ou de fabrication sont pris en compte durant cette garantie. La responsabilité de SHARK sur le produit ne peut en aucun cas être mise en cause dans les cas suivants :

- 1) à une chute ou un accident ;
- 2) à une modification technique apportée par l'utilisateur ou un tiers (colle, adhésifs, peinture, vis, etc.)
- 3) à l'emploi ou au contact de produits chimiques néfastes (entre autre : alcool à brûler sur les traitements d'écran) ou d'une source de chaleur importante
- 4) à une mauvaise utilisation : conditions anormales (aqua-tique par exemple), manque d'entretien ou de soin
- 5) à un vieillissement dû à l'usure normale des tissus et mousses internes, de l'aspect des parties externes ou de l'écran (rayures, griffes, etc.)
- 6) à l'exposition anormale et prolongée aux UV en particulier pour les couleurs des décors.

D'autre part, SHARK ne peut retenir comme défauts couverts par la garantie toutes les conséquences subjectives dues à l'utilisation :

problèmes de confort, de taille, de bruits ou sifflements, d'aérodynamique, etc. SHARK ne peut être tenu responsable de l'indisponibilité temporaire qu'engendre la mise à niveau du casque afin de satisfaire son propriétaire.

Dans tous les cas, 5 ans est la période maximum de garantie, le remplacement d'un quelconque élément durant ce temps ne prolonge pas cette durée.

Procédures

Lors de la vente rendez-vous sur notre site www.shark-helmets.com afin d'activer votre garantie.

Toutes les demandes de garantie doivent être faites auprès du distributeur SHARK ayant vendu le casque. Pour qu'une demande de garantie soit prise en compte, l'acquéreur doit notifier auprès de son vendeur le problème rencontré en retournant le casque, l'objet de la réclamation et le bon de garantie rempli au moment de l'acquisition.

Cette garantie n'enlève nullement les droits de l'acheteur prévus par la directive 1999/44CE.

Cette garantie spécifique et limitée est annulée de tous ses effets au bout de 5 années à compter de la date d'achat. Après cette période, dans le cas d'un usage régulier, il est préférable, pour que vous puissiez bénéficier d'une protection et d'un confort maximum, de remplacer votre casque. En effet, certains éléments extérieurs (usure générale, certains chocs...) pourraient nuire aux caractéristiques de sécurité de cet élément de protection essentiel.

Limites

SHARK se réserve la possibilité d'effectuer des opérations au titre de la garantie avec des pièces de remplacement dans la dernière version adaptable sur le modèle concerné et ne peut garantir une parfaite adaptation des peintures ou décors, lié à des productions spécifiques et/ou des séries limitées. De plus, l'altération naturelle des couleurs dans le temps peut également provoquer une distorsion dans l'adaptation de celles des pièces de rechange.

Si SHARK n'est pas en mesure d'assurer la réparation pour une raison technique ou une disponibilité de composant, SHARK s'engage à proposer, à des conditions avantageuses pour le client et en tenant compte de la vétusté de son casque, soit un casque neuf identique, soit un modèle équivalent produit au moment de la demande, si celui-ci n'est plus disponible.

Cette garantie n'est valable que pour le continent européen.

CONTENTS

 • Anatomy of the helmets	3
• A helmet in your size	4 - 5
• Chin strap	6 - 7
• Visor	8 - 9
• The sun shield	10 - 13
• Textile parts.....	14 - 15
• Cleaning.....	16
• Ventilations.....	17 - 18
• 5 year guarantee.....	19
• Legally required information.....	20

Thank you for purchasing this SHARK RIDILL helmet.

We are certain that you will be completely satisfied with this helmet.

Meeting the most rigorous international safety standards, however this helmet cannot protect the user in every circumstance, it is so recommended to drive carefully.

Your helmet has been designed for a motorcycle use only and not for any other purpose.

This SHARK RIDILL helmet is approved and meets the ECE R 22/05 standards, so it meets the demands imposed in every country recognizing this regulation on its own territory.

 **WARNING!** The United-States have a specific regulation, the helmets ECE approved only cannot be used in these territories without the complementary DOT FMVSS 218 approval.

 **WARNING!** For French traffic, the Highway Code requires safety reflectors (supplied separately in a packet) to be fitted in accordance with the enclosed plan.

ANATOMY OF THE HELMET



- 1) Visor
- 2) Sun shield
- 3) Sun shield mechanism handle
- 4) Upper ventilation
- 5) Lower ventilation
- 6) Chin strap buckle
(according to versions and countries)
- 7) Base seal
- 8) Visor seal



A HELMET IN YOUR SIZE

⚠ WARNING! No helmet can protect the wearer from all foreseeable high or low speed impacts. However, for maximum protection, the helmet must be of proper fit and the chin strap must be securely fastened as described in this manual. Failure to have a proper fit and to securely fasten the chin strap is dangerous, as the helmet could come off in an accident, resulting in severe head injury or death.

CHOOSE YOUR SIZE

Each helmet is designed to correspond to a head measurement (from for XS up to XL). To measure your head size, wrap a tape measure horizontally around your head at a height of approximately one inch (2.5cm) above your eyebrows. If your head measurement falls between two sizes, first try on the smaller helmet. However, because of different head

shapes, this size reference can only be considered as a guide. For maximum protection, it is necessary to check that the helmet is well suited for the shape of your head. When trying a brand new helmet, make sure that your head is pushed into the helmet as far as possible, with the front part just above your eyebrows, and with the chin strap securely fastened as described on the next page.

1. The helmet should feel very snug all around your head and fairly tight on the cheek pads. If not, it is too big for you; select a smaller size.

See figure A.

2. With the chin strap properly fastened (see instructions), be sure that the helmet cannot be moved excessively from side to side or up and down.

You should feel the skin of your head and face being pulled as you move the helmet. If not, the helmet is too big for you; select

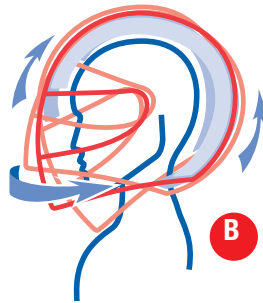
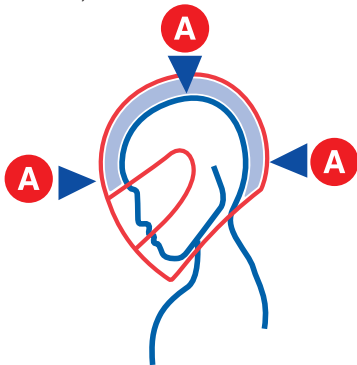

A HELMET IN YOUR SIZE

a smaller size. See figure B.

3. Grasp the back of the helmet at the base and attempt to pull the helmet off your head. Next, push the helmet upwards from beneath the chin guard. You should push and pull with relatively significant force. If the helmet starts to come off, the helmet is too big for you; select a smaller size.

4. Bend your head forward as far as possible. The chin guard must not touch your chest. See figure C.

5. Bend your head backwards as far as possible. The helmet shell must not touch your back. See figure D.

Never wrap your hair inside the helmet, or place anything in or on your hair inside the helmet. Never insert padding to modify the position of the helmet on the head.

If you have any questions about properly

sizing your helmet, see your retailer for assistance.

Each of these tests must be repeated throughout the life of the helmet, as the comfort padding may wear or change over time. If, during the life of your helmet, your helmet does not maintain the correct fit, you must replace the helmet.

WARNING! Never lend your helmet to others without insuring a proper fit in accordance with these instructions.

WARNING! If you cannot obtain a proper fit in accordance with these instructions, DO NOT USE THE HELMET. Select a different helmet size or model.

Sizing (cm)

XS	53/54
S	55/56

M	57/58
L	59/60
XL	61

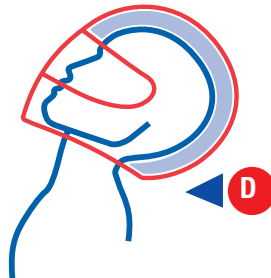
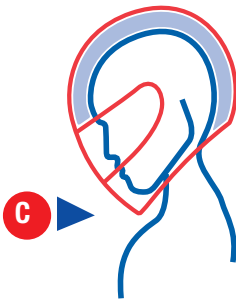

CHIN STRAP

CHIN STRAP

Depending on the various versions and the country concerned, your SHARK RIDILL helmet is equipped with a chin strap with a “Precise Lock” rapid buckle with a snap lock or one with a double-D ring. Proper use of the chin strap is critical for proper performance of the helmet. Never alter your chin strap in any way. For example, never cut it or add holes, or apply buttons, studs or other items to your chin strap. During the life of your helmet, be sure that the chin strap never suffers any type of abrasion or cut, and that its total length does not change. If it does, replace your helmet.

PRECISE LOCK

The “Precise Lock” snap lock system gives you precise and accurate adjustment because of the considerable length of its notched section.

However, it is essential on purchase to adapt the length of the chin strap to your measurements. Adjust the length of the strap using the adjusting buckle (Figs. A, B, C and D).

Choose your SHARK RIDILL helmet and attach the holding system. When the “Precise Lock” is adjusted to the medium position, the chin strap must be correctly tensioned under the chin to hold the helmet firmly without causing you any discomfort or pain.

To fasten the chin strap, all you have to do is to thread the tongue into its place on the buckle until tension is perfect (Fig. E). The tongue connects and is automatically blocked.

To release the chin strap, you have to pull on the lever (Fig. F) and remove the tongue from the buckle. Although the notched tongue enables you to change the adjustment precisely on each use, it is important to check frequently that the adjustment of the strap length is correct.

WARNING! Never ride with the chin strap loose or insufficiently tightened. Even though the interior padding gives you the impression of being held, your helmet risks coming off in a fall. Never apply lubricating or acid products or grease or solvents to the chin strap buckle parts.

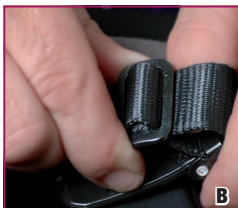

6

CHIN STRAP

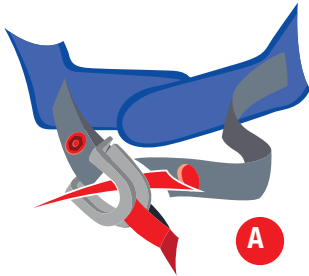

A

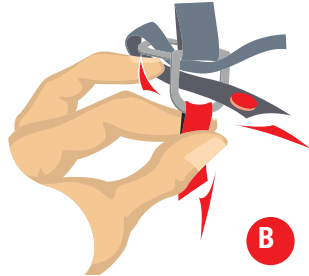

B

WARNING! Never use the strap loop to secure your helmet to your head. In order to be properly fastened, you must thread the strap through the double-D-rings. Failure to properly use the double-D-rings will cause your helmet to become dislodged during an accident, leaving your head completely unprotected and resulting in severe head injury or death. Try to pull down on the chin strap with your fingers. If the strap loosens in any way, you have not properly tightened

the chin strap with the double-D rings.

Repeat the steps above. Never ride with the chin strap loose, improperly fastened or improperly positioned. Even though the comfort padding gives you the impression that the helmet is securely held in place, it will come off in an accident, leaving your head completely unprotected.

If you have any doubt concerning the fastening system of your helmet, do not use the helmet. Contact your dealer for assistance.

DOUBLE-D RING

A - Slide the long part of the chin strap through the two D rings, positioning the comfort pad correctly between the chin strap and your neck.

B - Then bring the end of the chin strap back through the lower of the two D rings

as shown in the diagram.

C - Pull the strap until you feel resistance from the strap and it is held in place under your chin without being too tight, so that you have no difficulty in breathing.

D - Slide the free end of the chin strap into the plastic strap loop on the comfort padding, in order to prevent the strap from fluttering in the wind.

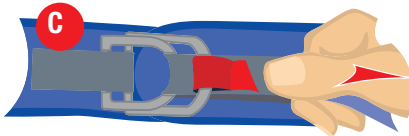

C

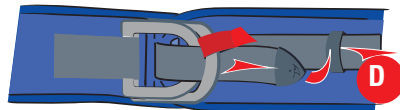

D

VISOR

REMOVAL

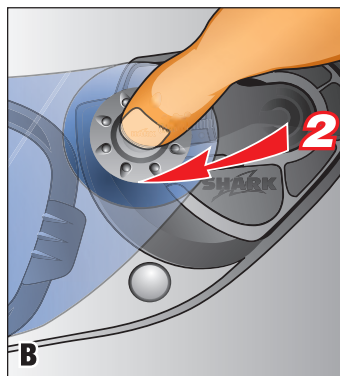
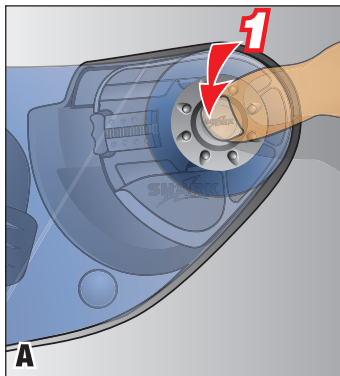

 Removing the visor:
Press on the centre of the button (1)
while pushing the visor to the front of

the helmet (2). Repeat the operation on
the other side.

 **WARNING!** If you are not sure that you properly replaced the visor, do not use the helmet. The visor could suddenly and without warning become detached from the helmet while riding, causing you to lose control of your motorcycle, resulting in an accident, personal injury, or death.

Contact your retailer for any assistance or advice. Do not ride with an open visor and do not try to open or adjust the visor while riding. The visor could suddenly and without warning become detached from the helmet,

leaving your eyes and face unprotected. In addition, your head could be pulled to the side, causing you to lose control of your motorcycle. These events could cause you to lose control of your motorcycle, resulting in an accident, personal injury or death.

RE PLACE

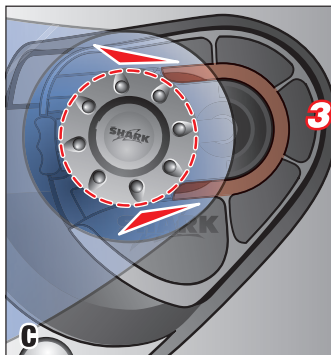

 **Fitting the visor:**
With the visor in open position, place the visor buttons in the slides provided on

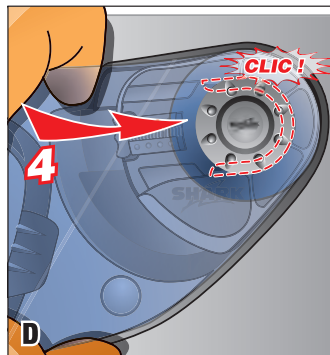

the plate (3). With your hand flat on the visor push until it clicks into place (3).

 **WARNING!** Tinted or dark visors should never be used at night or under poor visibility conditions as they reduce your ability to see. Never ride with a fogged visor.

 **WARNING!** If your visor no longer provides you with clear visibility after a period of service, you must immediately replace it. Never ride if your visor is scratched, dirty, foggy or with your vision obscured in any way. Always ride with perfect visibility.

SUN SHIELD

REMOVAL

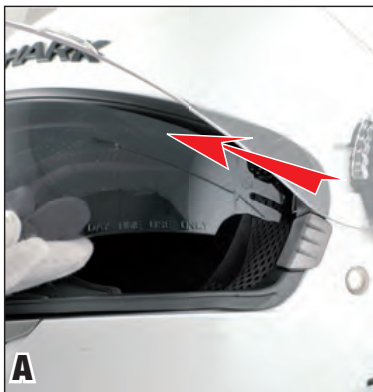

REMOVAL

A/ Removal

- Move the sun shield to the lower position
- Pull the sun shield delicately downward and unclip the sun shield at the sides on each side (Fig. A-B).

⚠ WARNING! This sun visor cannot be used when the light is strong and you ride in an area where you may have a sudden change in visibility (ex tunnel). In all cases where visibility is reduced, the beginning or end of the day, night, rain or fog, the sun visor must be set high to not to degrade your vision.

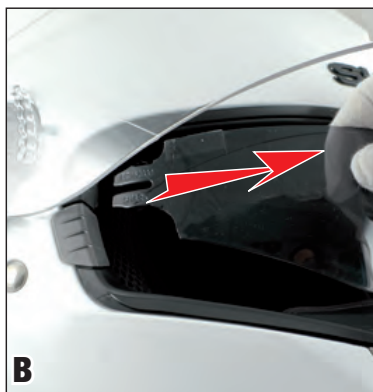

⚠ WARNING! If your visor and/or sun shield no longer provides you with clear visibility, you must immediately replace it. Never ride if your sun shield is scratched, dirty, foggy or with your vision obscured in any way. Always ride with perfect visibility. Never ride with the sun shield as eye protection. You must always ride with the visor in the lowered position.

REPLACE

 REPLACEMENT

Carry out the previous operation in reverse order:

- Move the handling button to the lower position;
- Clip the sun shield on at one side and then the other (Figs. A – B).

 **WARNING!** If you are not sure that you properly replaced the sun shield, do not use the helmet. The sun shield could suddenly and without warning become detached from the helmet while riding, causing you to lose control of your motorcycle, resulting in an accident, personal injury, or death. Contact your retailer for any assistance or advice.

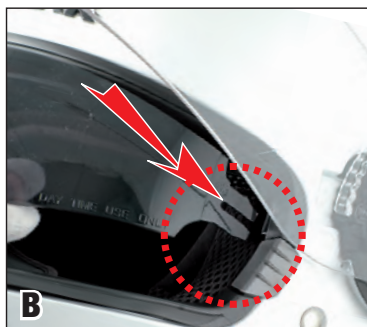

ATTENTION • WARNING • ACHTUNG • ATTENZIONE • ATENCIÓN

LE PARE-SOLEIL

Le casque SHARK RIDILL est équipé d'un pare-soleil intégré à commande extérieure.

ATTENTION : ce pare-soleil ne peut être utilisé que lorsque la luminosité est forte et que vous ne circulez pas dans une zone où vous risquez d'avoir un changement brusque de visibilité (tunnel par exemple). Dans tous les cas où la visibilité est réduite, début ou fin de journée, nuits, temps de pluie ou de brouillard..., le paresoleil doit être en position haute pour ne pas dégrader votre vision. *N'utilisez jamais le pare-soleil sans l'écran comme seule protection. Vous devez toujours rouler avec l'écran en position basse.*

THE SUN SHIELD

The SHARK helmet RIDILL is equipped with an Integral sun shield with external controls.

WARNING: This sun shield can be used only in bright glare and when you are not riding in an area in which you risk having a sudden change in visibility (a tunnel, for example). In all situations of reduced visibility, at the beginning or end of the day, at night, when it is raining or foggy, etc. the sun shield must be kept in the high position so that your vision is not impaired. *Never use sunshield as unique protection, without the main visor. You must always ride with visor down.*

SONNENBLINDE

Der SHARK Helm RIDILL ist mit einer integrierten Sonnenblende mit Außensteuerung ausgestattet.

ACHTUNG: Diese Sonnenblende kann nur benutzt werden, wenn das Licht ausreichend hell ist und Sie nicht in einem Bereich fahren, in dem ein plötzlicher Sichtbarkeitswechsel stattfinden kann (z. B. Tunnel). In allen Fällen, in denen die Sichtbarkeit eingeschränkt ist, also morgens und abends,

nachts, bei Regenfällen oder Nebel... muss sich die Sonnenblende in der hohen Position befinden, damit Ihre Sicht nicht eingeschränkt wird.

Verwenden Sie das Sonnenschilder nie als alleinigen Schutz, also ohne das eigentliche Visier. Fahren Sie stets mit geschlossenem Visier.

PARA SOLE

Il casco SHARK RIDILL è provvisto di parasole integrato a comando esterno.

ATTENZIONE: questo parasole può essere utilizzato solamente in caso di luce intensa e non deve essere attivato qualora ci si sposti in zone in cui non sussista il rischio di cambio repentino di visibilità (ad es. nei tunnel). In tutti i casi di visibilità ridotta, a inizio o fine giornata, di notte, in caso di pioggia o di nebbia... il parasole deve rimanere in posizione sollevata in modo tale da non ridurre la visibilità.

Non utilizzate mai il visierino solare da solo, come protezione utilizzate anche la visiera principale. Dovete sempre condurre con la visiera principale abbassata.

EL PARA SOL

El SHARK casco RIDILL está equipado con un parasol integrado con mando exterior.

ATENCIÓN: este parasol solamente puede utilizarse con gran luminosidad y cuando no se circule por una zona en la que se corre el riesgo de que la luminosidad cambie bruscamente (túnel, por ejemplo). En todos los casos en los que la visibilidad es reducida, al comenzar o finalizar el día, noche, lluvia o niebla... el parasol debe estar en posición alta a fin de no degradar la visión.

Nunca utilice la pantalla solar exterior como única protección sin la pantalla interior. Siempre debe conducir con la pantalla cerrada.

SUN SHIELD



THE SUN SHIELD

The RIDILL is equipped with an Integral sun shield with external controls.

 **WARNING!** This sun shield can be used only in bright glare and when you are not riding in an area in which you risk having a sudden change in visibility (a tunnel, for example). In all situations of reduced visibility, at the beginning or end of the day, at night, when it is raining or foggy, etc. the sun shield must be kept in the high position so that your vision is not impaired.

 **Warning!** If your visor and/or sun shield no longer provide you with excellent visibility after a period of service, it is absolutely essential for you to replace them. We advise you always to ride with perfect visibility. Never use sunshield as unique protection, without the main visor. You must always ride with visor down as described in previous section.

TEXTILE PARTS

REMOVAL

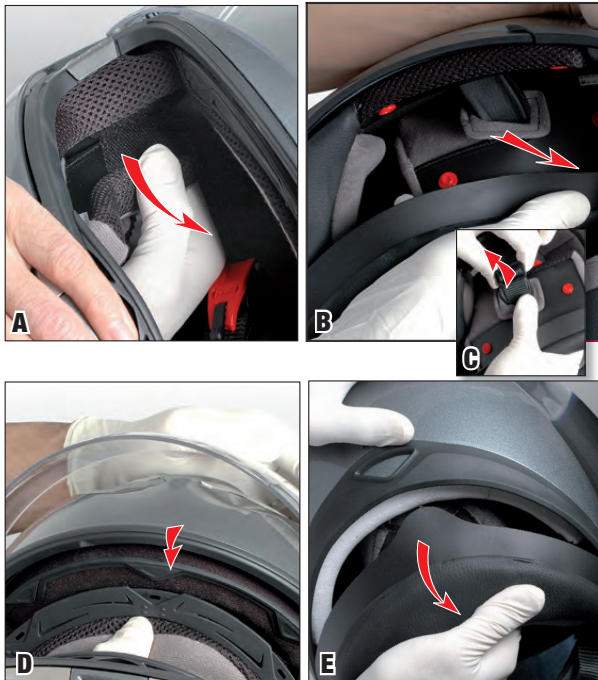

-  1/ Ensure that the 2 sides of the chin strap are not joined by the fastening buckle;
2/ Remove the cheek pads from their support by detaching the snaps and release the 2 sides of the chin strap from these cheek pads (A-B-C) ;
3/ Extract the support of the front lining applying a pressure towards the rear (D).
4/ Remove the nape shield from its seat, the entire lining is now detached from the helmet (E).

 **WARNING!** If you have any doubt whatsoever regarding the removal or replacement of the interior padding, **DO NOT USE YOUR HELMET**. Contact your retailer for assistance or advise. **NEVER** use your helmet with any part of the interior padding removed. The helmet will not protect you in an accident.

REPLACE

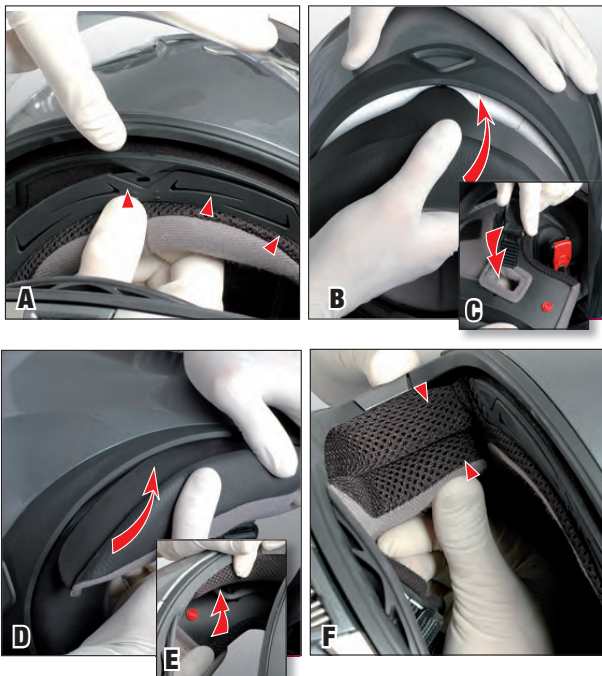

 Follow the instructions for the removal, starting from the end:

- 1/ Insert the front part in its base, make you sure that the 3 clips are properly grasped (a) ;
- 2/ Place the nape shield in its seat, centring it correctly in the helmet (B) ;
- 2bis / Place the lining on the Velcro parts of the EPS.
- 3/ Thread each side of the chin strap in the proper seat in the cheek pads (C) ;
- 4/ Press the cheek pads until you hear the click of the snaps, ensure that the bracket of the nape shield is

correctly positioned (D-E-F) ;
5/ Always make sure that there is no crease of the chin straps under the cheek pads.

 **WARNING!** Damaged interior padding will compromise the fit of your helmet on your head and could allow the helmet to come off your head in an accident, resulting in a head injury or death.

TEXTILE PARTS - CLEANING

THE TEXTILES

The RIDILL make it easy for you to appreciate fully the performance of your helmet.

The parts in contact with the skin are made in a fabric that is guaranteed to feel pleasant, to absorb perspiration well and to resist wear satisfactorily. We treat surfaces to limit the risk of mould and bacteria.

 **WARNING!** Although they are selected for their quality of resistance and satisfactory wear, all the interior padding is subject to normal wear depending on use and care and maintenance, the length of use and also the degree of acidity of your perspiration. If you note any wear, we

advise you to replace the interior padding in order to keep your helmet perfectly clean and comfortable.

Your SHARK supplier can propose you with replacement parts and also offer you cheek pads of different thicknesses and densities, should the standard selection not correspond to the contours of your face.

16

CLEANING THE INTERIOR

The interior textile parts are washable; it is important to follow the instructions below scrupulously to avoid damaging them:

The cheek pads and head section must be hand washed in warm, soapy water (about 30°). **Do not use aggressive detergents but**

either a product for delicate materials in low dilution or household soap. It is essential

to dry textile and foam parts completely before using them. They must be dried at room temperature. Never iron textile parts. For parts with a leather appearance or textiles attached to safety elements, use a slightly damp sponge or cloth and household soap and rinse with clean water. **Avoid allowing too much water to come into contact with polystyrene parts.**

 **WARNING!** It is essential to ensure that all interior parts are perfectly dry before using the helmet.



VENTILATIONS



LOWER VENTILATION.

The principal function of this air intake is to direct a flow of fresh air over the interior surface of the visor in order to limit the risk of misting. The fresh air diffused cuts off contact with the hot air emitted by breathing or even by the head inside the helmet.

To open (1) or close (2) the lower ventilation, press the button as indicated.

VENTILATIONS



UPPER VENTILATION.

The principal function of this air intake (Fig. A-B) is to direct a flow of fresh air over the interior surface of the visor in order to limit the risk of misting. The fresh air diffused cuts off contact with the hot air emitted by breathing or even by the head inside the helmet. To open (1) or close (2) the upper ventilation, press the button as indicated.

 **Warning! Do not open or close any vents while operating your motorcycle. You could lose control of your motorcycle, resulting in an accident, personal injury or death.**



5 YEARS WARRANTY

You have recently purchased a SHARK helmet for your safety and pleasure. It has been designed with the greatest care to satisfy your every requirement. For your safety, and that of your passenger, you must respect all the rules of prudence when using your two-wheeled vehicle. The SHARK 5-YEARS warranty guarantees the initial purchaser that any possible manufacturing fault or material defect will be covered by the SHARK warranty.

Limitations

If during the warranty period (5 years as from the date of purchase), a problem covered by the warranty were to arise, SHARK, through the intermediary of its sales network, undertakes to repair or replace any defective components, up to a maximum limit which is the purchase value of the helmet. Any labour costs are normally paid by the SHARK network, but are submitted for approval prior to the work being carried out. If the repair requires components to be dispatched incurring transportation costs, the SHARK network shall cover these costs up to a limit which is the cost of transport by the national postal service at the normal rate.

Exclusions

This warranty only covers problems related to materials or manufacturing. SHARK cannot be held liable with regard to the product in the following cases :

Any damage following

- 1) a fall or accident
- 2) a technical modification made by the user or a third party (glue, adhesives, paint, screws, etc.)
- 3) use of or contact with: harmful chemical products (including methylated spirits on the visor treatments), or an intense heat source
- 4) incorrect use: abnormal conditions (e.g. underwater), lack of maintenance or care
- 5) ageing due to normal wear of the inner fabrics or foams, the appearance of the external parts, or the visor (scratches, marks, etc.)
- 6) abnormal and prolonged exposure to ultra-violet light, in particular for the decorative colours. In addition, SHARK cannot consider subjective considerations related to use of the helmet as defects covered by the warranty : problems with comfort, size, noise or whistling, aerodynamics, etc.

SHARK cannot be held liable for the temporary non-availability of the helmet while it is being enhanced to satisfy the needs of its owner. In all cases, the maximum warranty period is 5 years. Replacement of a component during this period does not prolong this period.

Procedure

When the helmet is sold go to our website www.shark-helmets.com in order to activate your warranty.

All warranty claims must be made to the SHARK dealer that sold the helmet.

For a warranty claim to be considered, the purchaser must notify the dealer of the problem that has arisen, and return the helmet that is the subject of the claim, together with the warranty card filled out when the helmet was purchased. This warranty does not affect in any way the statutory rights of the purchaser as stipulated by directive 1999/44CE.

The effects of this specific and limited warranty shall come to an end after a period of 5 years as from the date of purchase. After this period, if you continue to use a helmet regularly, we recommend that to benefit from optimum protection and comfort you should replace your helmet. This is because certain external factors - general wear, certain impacts - could be prejudicial to the safety characteristics of this essential piece of protective equipment.

Limit SHARK reserves the right to carry out work within the terms of the warranty using replacement parts from the most recent version compatible with the model concerned, and is unable to guarantee perfect harmonisation of the paint or decorative elements associated with specific production runs and/or limited editions. In addition, the natural deterioration of colours over a period of time can cause mismatching in the adaptation of colours of spare parts.

If SHARK is unable to carry out the repair for technical reasons or because a component is not available, SHARK undertakes to make the customer an advantageous offer, taking account of the age of the helmet, consisting in either an identical new helmet or an equivalent model manufactured at the time of the repair, if the original model is no longer available.

This warranty is only valid for european continent.

 • Anatomie des Helms	3
• Ein Helm in Ihrer Größe.....	4-5
• Kinnriemen.....	6-7
• Visiers	8-9
• Sonnenblende	10-13
• Textilien	14-15
• Reinigung	16
• Belüftungen	17-18
• 5-Jahres-Garantie.....	19
• Rechtliche Hinweise	20

Vielen Dank, dass Sie sich für den RIDILL entschieden haben.

Der RIDILL ist ein Qualitätshelm, und als solcher für Stadt- oder Überlandfahrten bestens geeignet. Der RIDILL profitiert vom reichen Erfahrungsschatz von SHARK auf dem Gebiet der Sicherheit. Er ist ausschließlich für den Gebrauch mit motorisierten

Zweirädern gedacht. Trotz Einhaltung der internationalen Normen kann der Helm seinen Träger nicht in allen Situationen zu 100% schützen.

Bevor Sie den Helm benutzen, sollten Sie unbedingt die folgenden Empfehlungen studieren.

Fahren Sie auch mit Helm stets vorsichtig.
Norm: Der SHARK-RIDILL-Helm ist anerkannt

und mit der Norm ECE R 22/05 konform. Der Helm entspricht somit den Anforderungen, die in allen Ländern auferlegt sind, die diese Norm auf ihrem Gebiet anerkennen.

 **ACHTUNG!** Für den Verkehr in Frankreich fordert die Straßenverkehrsordnung, dass die Sicherheitsreflektoren (getrennt in einer Hülle geliefert) gemäß beigefügtem Plan angebracht werden.

 **ACHTUNG!** In den Vereinigten Staaten in denen eine besondere Regelung herrscht, dürfen Helme, die nur ECE-anerkannt sind, dort nicht ohne die zusätzliche Zulassung DOT FMVSS 218 benutzt werden.

ANATOMIE DES HELMS



- 1) Visier
- 2) Sonnenblende
- 3) Knopf für den Sonnenblendemechanismus
- 4) Obere Lüftung
- 5) Untere Lüftung
- 6) Kinnriemenverschluss (je nach Version und Land)
- 7) Abschlusskantendichtung
- 8) Visierdichtung



6 - Kinnriemenverschluss „Precise Lock“



6 - Kinnriemenverschluss mit Doppelring

EIN HELM IN IHRER GRÖSSE

⚠️ WARNUNG! Kein Helm ist in der Lage, den Träger bei sämtlichen denkbaren Kollisionen bei hoher oder geringer Geschwindigkeit vor jeglichen Verletzungen zu schützen. Für optimalen Schutz muss der Helm optimal passen und der Kinnriemen muss sorgfältig geschlossen sein wie in diesem Handbuch beschrieben. Mit einem nicht perfekt passenden Helm oder nicht sorgfältig geschlossenem Kinnriemen zu fahren ist gefährlich, da sich der Helm bei einem Unfall vom Kopf lösen könnte. Dadurch können schwere Kopfverletzungen bis hin zur Todesfolge eintreten.

DIE RICHTIGE GRÖSSE

🇩🇪 Jede Helmgröße von XS bis XL ist auf einen bestimmten Kopfumfang ausgelegt. Messen Sie Ihren Kopfumfang mit einem Bandmaß waagrecht etwa 2,5 cm über den Augenbrauen. Falls Ihr Kopfumfang zwischen zwei ganzzahligen Werten liegt, versuchen Sie zunächst die kleinere Helmgröße. Aufgrund der von Mensch zu Mensch unterschiedlichen Kopfformen gibt der Kopfumfang

jedoch nur einen ungefähren Hinweis. Um die bestmögliche Schutzwirkung zu erzielen, prüfen Sie, ob die Passform des Helms optimal zu Ihrer Kopfform passt. Ziehen Sie einen neuen Helm bei der Anprobe unbedingt so weit wie möglich herunter, so dass der obere Rand des Gesichtsausschnitts unmittelbar über den Augenbrauen liegt, und schließen Sie den Kinnriemen sorgfältig wie auf der nächsten Seite beschrieben.

1. Der Helm muss am ganzen Kopf straff anliegen und besonders an den Wangenpolstern recht stramm sitzen. Ist das nicht der Fall, so ist er Ihnen zu groß. Wählen Sie in diesem Fall eine kleinere Größe. Siehe Abbildung A.

2. Bei geschlossenem Kinnriemen darf sich der Helm weder seitlich noch von oben nach unten weit gegenüber dem Kopf verschieben lassen. Beim Versuch, den Helm zu verschieben, sollten Sie an der Haut einen Widerstand spüren. Falls nicht, ist der Helm Ihnen zu groß und Sie müssen eine kleinere Größe wählen. Siehe Abbildung B.

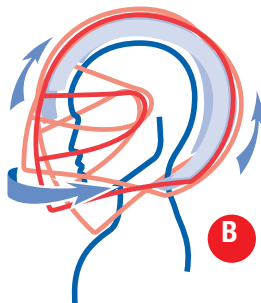
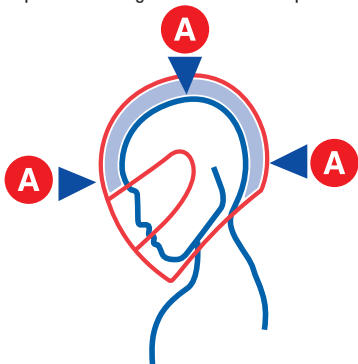

EIN HELM IN IHRER GRÖSSE

3. Fassen Sie den Helm hinten am unteren Rand und versuchen Sie, ihn vom Kopf zu streifen. Drücken Sie den Helm dann am Kinnschutz nach oben. Drücken und ziehen Sie bei diesen Tests mit relativ hoher Kraft. Beginnt der Helm sich vom Kopf zu lösen, ist er zu groß. Wählen Sie dann eine kleinere Größe.

4. Beugen Sie den Kopf so weit wie möglich nach vorn. Der Kinnschutz darf dabei Ihre Brust nicht berühren. Siehe Abbildung C.

5. Beugen Sie den Kopf so weit wie möglich nach hinten. Der Helm darf dabei Ihren Rücken nicht berühren. Siehe Abbildung D.

Wickeln Sie keinesfalls Ihr Haar in den Helm und tragen Sie unter dem Helm keine Gegenstände im Haar. Führen Sie auch keine zusätzlichen Polster ein, um die Position des Helms auf dem Kopf zu verändern.

Bei Fragen zum korrekten Sitz des Helms wenden Sie sich an Ihren Fachhändler.

Jeder von diesen Tests muss regelmäßig wiederholt werden, weil sich die Polsterung im Laufe der Zeit abnutzen oder sonstwie verändern kann. Sobald der Helm nicht mehr korrekt auf dem Kopf sitzt, müssen Sie ihn ersetzen.



WARNUNG! Leihen Sie anderen niemals Ihren Helm, ohne zu prüfen, ob er im Sinne dieser Anleitung korrekt sitzt.



WARNUNG! Falls der Helm im Sinne dieser Anleitung in keiner Größe auf Ihrem Kopf korrekt sitzt, **FAHREN SIE NICHT MIT DIESEM HELM**. Wählen Sie in diesem Fall einen anderen Helm.

Größe (cm)

XS	53/54
S	55/56

M	57/58
L	59/60
XL	61

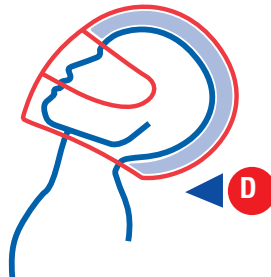
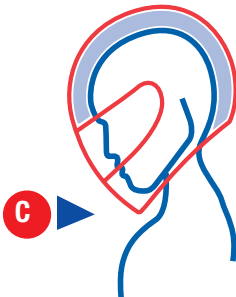

KINNRIEMEN

RÜCKHALTEVORRICHTUNG

Ihr SHARK-RIDILL-Helm ist je nach Version und Land mit einem Kinnriemen mit dem Schnellschnappverschluss „Precise Lock“ oder einem Kinnriemenverschluss mit Doppelring ausgestattet.

Das Schnappsystem „Precise Lock“ bietet Ihnen eine feine und präzise Einstellung dank der ansehnlichen Länge seines gezahnten Teils. Es ist jedoch unerlässlich, dass bei Ihrem Kauf die Länge des Kinnriemens Ihrer Anatomie angepasst wird. Passen Sie die Länge des Riemens mit Hilfe der Einstellschnalle an (Abb. A, B, C, D). Ziehen Sie Ihren RIDILL-Helm auf und schließen Sie den Kinnriemen. Wenn der „Precise Lock“ in der mittleren Position einrastet, muss der Kinnriemen richtig unter dem Kinn gespannt sein, um einen ungehinderten und schmerzfreien festen Halt des Helms zu gewährleisten.

Um den Kinnriemen zu schließen, wird einfach die Lasche in die dafür vorgesehene Stelle im Verschluss gesteckt, bis die Spannung einwand-frei ist (Abb. E). Die Lasche klinkt sich ein und blockiert sich automatisch. Um den Kinnriemen zu öffnen, muss am Hebel gezogen (Abb. F) und die Lasche aus dem Verschluss genommen

werden. Auch wenn die verzahnte Lasche es ermöglicht, die Einstellung bei jeder Benutzung zu verfeinern, ist es wichtig, häufig zu überprüfen, ob die Einstellung der Riemenlasche richtig ist. Je nach Version und Land kann der RIDILL mit einem Kinnriemenverschluss mit Doppelring ausgestattet sein. Führen Sie den längeren Teil des Riemens durch beide Ringe; dabei sollte das Riemenpolster zwischen Kinnriemen und Ihrem Hals sitzen. Führen Sie anschließend das Ende des Kinnriemens durch die beiden Ringe und ziehen Sie an, bis Sie einen Widerstand des Riemens und leichten Druck am Hals spüren. Der Druck darf nicht so groß sein, dass Ihre Atmung behindert wird.

 **WARNUNG!** Nie mit dem nicht angeschnallten oder unzureichend gespannten Kinnriemen fahren. Auch wenn die Innenverkleidung Ihnen ein Gefühl des Halts vermittelt, kann sich Ihr Helm bei einem Sturz lösen. Keine Schmiermittel oder säurehaltigen Produkte, Fett oder Lösungsmittel auf den Elementen des Kinnriemenverschlusses auftragen.

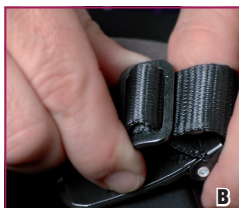

6

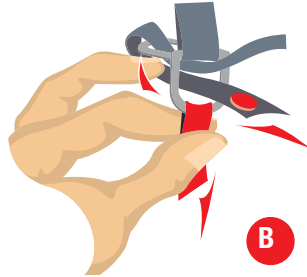
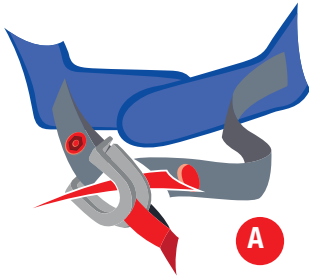

1. Streifen Sie den Riemen so weit wie möglich durch beide D-Ringe. Prüfen Sie, ob die Kinnriemenunterlage glatt zwischen dem Riemen und Ihrem Hals anliegt. Siehe Abbildung A.

2. Führen Sie den Riemen gemäß Abbildung B außen um den äußeren der beiden D-Ringe und dann durch den inneren hindurch.

3. Ziehen Sie den Kinnriemen stramm. Er sollte dabei korrekterweise nicht unter dem Kinn, sondern am Hals anliegen. Schließen Sie den Kinnriemen so straff wie möglich, ohne dass es schmerzt oder Probleme mit der Atmung verursacht. Siehe Abbildung C.

4. Führen Sie das freie Ende des Kinnriemens in die Halteschleufe, damit es nicht flattert. Siehe Abbildung D.



WARNUNG! Schließen Sie den Kinnriemen niemals allein mit der Halteschleufe.

Um den Kinnriemen ordnungsgemäß zu schließen, ist es unbedingt erforderlich, ihn durch die beiden D-Ringe zu führen. Andernfalls wird sich der Helm bei einem Unfall vom Kopf lösen, so dass Ihr Kopf völlig ungeschützt ist. Das kann zu schweren Kopfverletzungen bis hin zum Tod führen.

Ziehen Sie den Kinnriemen versuchsweise nach unten. Falls er sich dabei zu lösen beginnt, ist der Doppel-D-Ring-Verschluss nicht ordnungsgemäß geschlossen. Wiederholen Sie in diesem Fall die beschriebene Vorgehensweise.

Fahren Sie nicht mit diesem Helm, falls Sie nicht sicher sind, ob der Verschluss korrekt geschlossen ist. Wenden Sie sich in diesem Fall an Ihren Fachhändler.

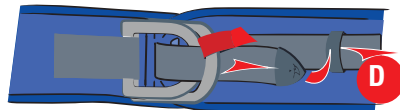
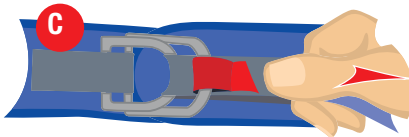

LOESEN

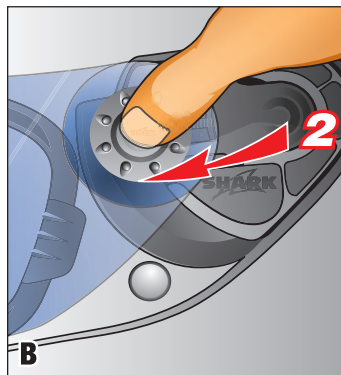
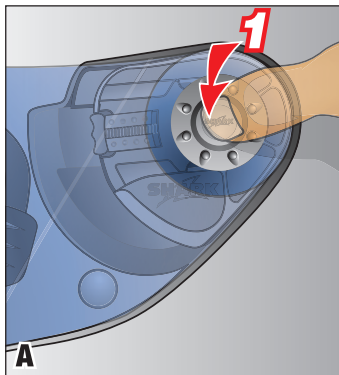

 Lösen des Visier:

Drücken Sie auf die Mitte des Knopfs (1) und schieben Sie das Visier gleichzeitig nach vorn (2).

Wiederholen Sie den Vorgang auf der anderen Seite.

 **achtung!** Getönte oder dunkle Visiere sollten niemals bei Nacht oder geringer Sicht verwendet werden, weil sie die Sicht noch weiter einschränken. Fahren Sie niemals mit einem beschlagenen Visier.

lösen, was dazu führen kann, dass Sie die Kontrolle über das Motorrad verlieren. Hierdurch können Unfälle und Verletzungen bis hin zur Todesfolge eintreten. Wenden Sie sich im Zweifel an Ihren Fachhändler.

 **achtung!** Verwenden Sie den Helm nicht, wenn Sie nicht sicher sind, ob sie das Visier korrekt eingesetzt haben. Das Visier könnte sich sonst während der Fahrt plötzlich und ohne Warnung vom Helm

EINSETZEN

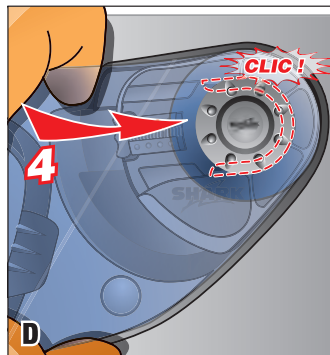
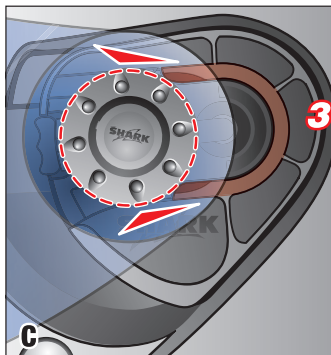

 **Fitting the visor:**
With the visor in open position, place the visor buttons in the slides provided on

the plate (3). With your hand flat on the visor push until it clicks into place (3).

⚠ Achtung! Fahren Sie nie mit offenem Visier und versuchen Sie nie, das Visier während der Fahrt zu öffnen oder einzustellen. Das Visier könnte sich dabei während der Fahrt plötzlich und ohne Warnung vom Helm lösen, so dass Augen und Gesicht ungeschützt wären. Darüber hinaus könnte

ihr Kopf seitlich weggedrückt werden. Falls Sie dadurch die Kontrolle über das Motorrad verlieren, kann es zu einem schweren Unfall und Verletzungen bis hin zur Todesfolge kommen.

LOESEN

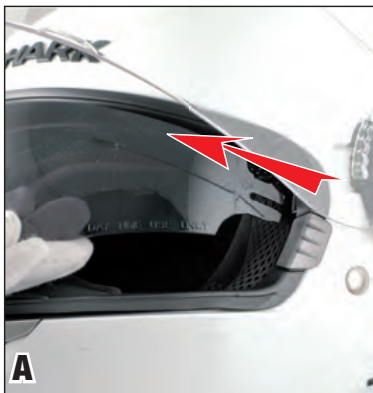

🇩🇪 LÖSEN

- Führen Sie die Sonnenblende in die niedrige Position;
- ziehen Sie die Sonnenblende vorsichtig nach unten und Nehmen Sie die Sonnenblende seitlich heraus (abb. A-B).

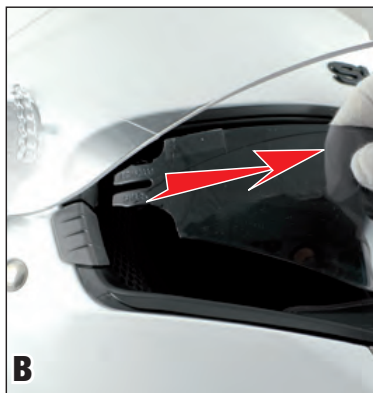

! ACHTUNG! Das Sonnenspiegel darf nicht benutzt werden, wenn die Lichtverhältnisse stark wechseln und Sie in einen unerwarteten Lichtwechsel (durch einen Tunnel) kommen. In allen Fällen, in welchen das Tageslicht reduziert ist, Dämmerung, nachts, bei Regen oder Nebel, muss das Sonnenspiegel geöffnet sein um Ihre Sicht nicht zu behindern.

! ACHTUNG! Benutzen Sie bitte niemals Glasreinigungsmittel (mit Alkohol oder anderen Lösungsmitteln), denn diese können die Oberfläche beschädigen.

EINSETZEN

 WIEDEREINBAU

Führen Sie den Vorgang in umgekehrter Reihenfolge aus:

- Schieben Sie den Knopf in die untere Position;
- Befestigen Sie die Sonnenblende seitlich auf der einen und dann auf der anderen Seite (Abb. A-B).

 **WARNUNG!** Verwenden Sie den Helm nicht, wenn Sie nicht sicher sind, ob sie die Sonnenblende korrekt montiert haben. Die Sonnenblende könnte sich sonst während der Fahrt plötzlich und ohne Warnung vom Helm lösen, was dazu führen kann, dass Sie die Kontrolle über das Motorrad verlieren. Hierdurch können Unfälle und Verletzungen bis hin zur Todesfolge eintreten. Fragen Sie im Zweifel Ihren Fachhändler.

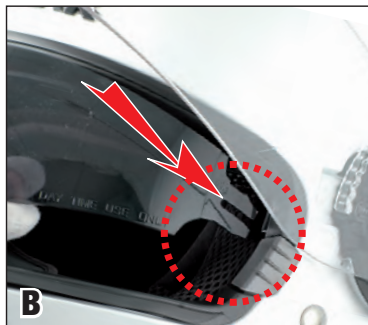

ATTENTION • WARNING • ACHTUNG • ATTENZIONE • ATENCIÓN

LE PARE-SOLEIL

Le casque SHARK RIDILL est équipé d'un pare-soleil intégré à commande extérieure.

ATTENTION : ce pare-soleil ne peut être utilisé que lorsque la luminosité est forte et que vous ne circulez pas dans une zone où vous risquez d'avoir un changement brusque de visibilité (tunnel par exemple). Dans tous les cas où la visibilité est réduite, début ou fin de journée, nuits, temps de pluie ou de brouillard..., le paresoleil doit être en position haute pour ne pas dégrader votre vision. *N'utilisez jamais le pare-soleil sans l'écran comme seule protection. Vous devez toujours rouler avec l'écran en position basse.*

THE SUN SHIELD

The SHARK helmet RIDILL is equipped with an Integral sun shield with external controls.

WARNING: This sun shield can be used only in bright glare and when you are not riding in an area in which you risk having a sudden change in visibility (a tunnel, for example). In all situations of reduced visibility, at the beginning or end of the day, at night, when it is raining or foggy, etc. the sun shield must be kept in the high position so that your vision is not impaired. *Never use sunshield as unique protection, without the main visor. You must always ride with visor down.*

SONNENBLENDE

Der SHARK Helm RIDILL ist mit einer integrierten Sonnenblende mit Außensteuerung ausgestattet.

ACHTUNG: Diese Sonnenblende kann nur benutzt werden, wenn das Licht ausreichend hell ist und Sie nicht in einem Bereich fahren, in dem ein plötzlicher Sichtbarkeitswechsel stattfinden kann (z. B. Tunnel). In allen Fällen, in denen die Sichtbarkeit eingeschränkt ist, also morgens und abends,

nachts, bei Regenfällen oder Nebel... muss sich die Sonnenblende in der hohen Position befinden, damit Ihre Sicht nicht eingeschränkt wird.

Verwenden Sie das Sonnenschilder nie als alleinigen Schutz, also ohne das eigentliche Visier. Fahren Sie stets mit geschlossenem Visier.

PARA SOLE

Il casco SHARK RIDILL è provvisto di parasole integrato a comando esterno.

ATTENZIONE: questo parasole può essere utilizzato solamente in caso di luce intensa e non deve essere attivato qualora ci si sposti in zone in cui non sussista il rischio di cambio repentino di visibilità (ad es. nei tunnel). In tutti i casi di visibilità ridotta, a inizio o fine giornata, di notte, in caso di pioggia o di nebbia... il parasole deve rimanere in posizione sollevata in modo tale da non ridurre la visibilità.

Non utilizzate mai il visierino solare da solo, come protezione utilizzate anche la visiera principale. Dovete sempre condurre con la visiera principale abbassata.

EL PARA SOL

El SHARK casco RIDILL está equipado con un parasol integrado con mando exterior.

ATENCIÓN: este parasol solamente puede utilizarse con gran luminosidad y cuando no se circule por una zona en la que se corre el riesgo de que la luminosidad cambie bruscamente (túnel, por ejemplo). En todos los casos en los que la visibilidad es reducida, al comenzar o finalizar el día, noche, lluvia o niebla... el parasol debe estar en posición alta a fin de no degradar la visión.

Nunca utilice la pantalla solar exterior como única protección sin la pantalla interior. Siempre debe conducir con la pantalla cerrada.



SONNENBLLENDE

Der RIDILL ist mit einer Sonnenblende mit externem Bedienmechanismus ausgestattet.

⚠️ WARNUNG! Verwenden Sie die Sonnenblende nur bei hellem Licht und nur, wenn sich die Sichtverhältnisse nicht plötzlich ändern wie etwa in einem Tunnel. Bei beeinträchtigter Sicht, etwa bei Sonnenauf- oder -untergang, Regen, Nebel oder dergleichen, stellen Sie die Sonnenblende grundsätzlich auf die obere Position, um Ihre Sicht nicht noch weiter zu verschlechtern.

⚠️ WARNUNG! Verwenden Sie den Helm nicht, wenn Sie nicht sicher sind, ob sie die Sonnenblende korrekt montiert haben. Die Sonnenblende könnte sich sonst während der Fahrt plötzlich und ohne Warnung vom Helm lösen, was dazu führen kann, dass Sie die Kontrolle über das Motorrad verlieren. Hierdurch können Unfälle und Verletzungen bis hin zur Todesfolge eintreten. Fragen Sie im Zweifel Ihren Fachhändler. Verwenden Sie die Sonnenblende **KEINESFALLS** als alleinigen Augenschutz. Fahren Sie stets mit geschlossenem Visier wie im vorherigen Abschnitt beschrieben.

LOESEN

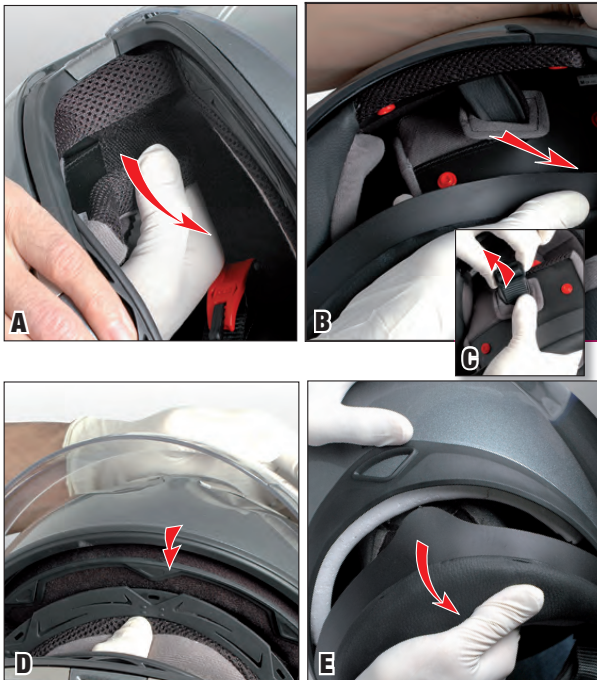

- 1/ Stellen Sie sicher, dass die beiden enden des Kinnriemens nicht durch den Verschluss verbunden sind;
- 2/ Die Wangenpolster von ihrer druckknopfhalterung lösen, und die beiden enden des Kinnriemens aus den Wangenpolstern ziehen (A-B-C);
- 3/ Die vordere halterung des innenfutters durch druck nach hinten aus ihrer Basis lösen (D).
- 4/ Das nackenteil aus seiner halterung herausziehen; das gesamte innenfutter ist nun vom helm gelöst (E).

⚠ Achtung! Beschädigte Polster beeinträchtigen den Sitz Ihres Helms. Bei einem Unfall kann der Helm sich dadurch vom Kopf lösen, was zu einer schweren oder tödlichen Kopfverletzung führen kann.

EINSETZEN

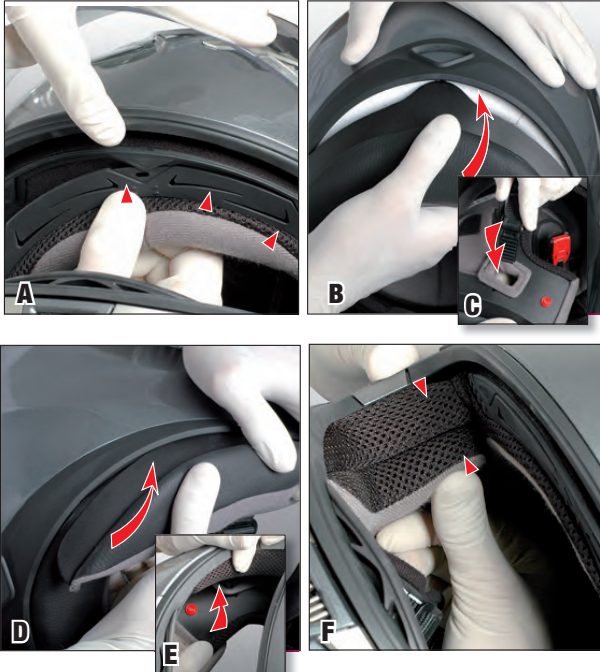

 Zum Wiedereinbau wird der Vorgang in umgekehrter Reihenfolge vorgenommen:

- 1/ Den vorderen Teil in seine Halterung schieben, darauf achten, dass die drei Clips richtig einrasten (A);
- 2/ Das Nackenteil in seine Halterung einpassen, dabei darauf achten, dass es korrekt im Helm zentriert wird (B);
- 2bis / Positionieren Sie das Innenfutter auf die Velcroteile der ePS Innenschale.
- 3/ Die beiden Enden des Kinnriemens durch die dafür vorgesehenen Öffnungen in den Wangenpolstern ziehen (C);
- 4/ Die Wangenpolster an ihrer Druckknopfhalterung be-

festigen, darauf achten, dass die Befestigungslasche des Nackenteils richtig platziert wird (D-E-F);

- 5/ Stellen Sie sicher, dass die Kinnriemen unter den Wangenpolstern keine Falten schlagen.

 **Achtung!** Die Styroporkalotte und die Polsterung sind entscheidend für den korrekten Sitz des Helms. Sitz der Helm nicht korrekt, kann er sich bei einem Unfall lösen. Ihr Kopf wäre dann ungeschützt, was zu schweren Verletzungen bis hin zum Tod führen kann. Falls Sie nicht sicher sind, ob die Polster korrekt eingesetzt wurden, **FAHREN SIE NICHT MIT DEM HELM**. Wenden Sie sich im Zweifel an Ihren Fachhändler.

DIE TEXTILTEILE

Mit den Textilien und Polstern von RIDILL können Sie die Leistungen Ihres Helms bestens genießen.

Die Teile, die mit der Haut in Berührung kommen, bestehen aus Stoff auf der Grundlage von 100%-igem-Garn, das Ihnen ein angenehmes

Tragegefühl, eine gute Schweißaufnahme sowie eine gute Alterungsbeständigkeit garantiert.

Durch eine Oberflächenbehandlung wird das Risiko für das Auftreten von Schimmel und Bakterien eingeschränkt.

 **ACHTUNG!** Auch wenn diese Materialien aufgrund ihrer Widerstandsfähigkeit und Alterungsbeständigkeit ausgewählt wurden, unterliegen alle Teile der Innenverkleidung normalem Verschleiß, der von der Pflege und Reinigung, der Dauer der Benutzung, aber auch von dem Säuregrad Ihres Schweißes abhängt. Wenn Sie Alterserscheinungen feststellen, empfehlen wir, die Einsätze zu wechseln, um den Helm langfristig voll-kommen sauber zu halten und den notwendigen Tragekomfort zu gewährleisten. Ihr SHARK-Fachhändler kann

Ihnen die Ersatzteile liefern und Ihnen optional auch Wangenpolster mit unterschiedlicher Dicke und Dichte anbieten, für den Fall, dass die Standardauswahl nicht der Anatomie Ihres Gesichts entspricht.

16

REINIGUNG

Reinigung des Innenraums: Die inneren Stoffteile sind waschbar. Um sie nicht zu beschädigen, ist es wichtig, genau die nachstehenden Hinweise zu befolgen: Die Wangenpolster und das Oberkopf-Polster müssen mit der Hand mit lauwarmem Seifenwasser (ungefähr 30°) gewaschen

werden. **Keine aggressiven Reinigungsmittel verwenden, sondern entweder ein Feinwaschmittel in geringer Dosis oder Kernseife.**

Die Textilien und Schaumstoffe müssen unbedingt vor der Benutzung vollkommen getrocknet werden. Diese Trocknung muss bei Raumtemperatur erfolgen. Die Textilelemente nicht bügeln. Für Stoffteile oder lederartige Teile, die fest mit den Sicherheitselementen verbunden sind, verwenden Sie einen leicht angefeuchteten Schwamm oder ein Tuch mit etwas Kernseife. Anschließend mit klarem Wasser abspülen. **Vermeiden Sie, dass die Elemente aus Polystyrol mit zu viel Wasser in Berührung kommen.**



BELÜFTUNGEN



ANTIBESCHLAGSBELÜFTUNG

Die Hauptfunktion dieses Lufteinlasses ist es, einen frischen Luftstrom auf die Innenfläche des Visiers zu leiten, um ein Beschlagen weitestgehend zu verhindern. Die verbreitete Frischluft verhindert den Kontakt mit der durch den Atem ausgestoßene Warmluft oder auch mit dem Kopf

im Innenraum des Helms. Um die untere Belüftung zu öffnen oder zu schließen, Bild oben gezeigt drücken.

BELÜFTUNGEN



BELÜFTUNGEN

Der obere Lufteinlass (Abb. A-B) ermöglicht eine Luftzufuhr im oberen Kopfbereich und somit die Erneuerung der Luft im Helm. Die in die stoßdämpfenden Elemente integrierten Kanäle erleichtern die Luftumwälzung auf der Oberfläche des Kopfes. Die Qualität und die Gestaltung der Tragekomfortextilien tragen zur richtigen Luftverteilung bei. Die Position der oberen Lüftung ist so festgelegt, dass der Lufteinlass optimiert wird. Je nach dem Typ

Ihres Fahrzeugs, kann die Verkleidung die Wirksamkeit dieser Lüftung verringern. Die Lüftung ist in offener Position, sobald die Lasche nach hinten geschoben wird um sie zu schließen wird die Lasche nach vorne geschoben (1-2).

 **WARNUNG!** Öffnen und schließen Sie die Belüftungen nicht während der Fahrt. Es besteht die Gefahr, die Kontrolle über das Motorrad zu verlieren, was einen Unfall mit Verletzung oder Todesfolge nach sich ziehen kann.

5 Jahres-Garantie

Sie haben für Ihre Sicherheit und Ihr Freizeitvergnügen einen SHARK-Helm gekauft. Dieser ist mit größter Sorgfalt hergestellt worden, um Ihren Ansprüchen gerecht zu werden. Für Ihre Sicherheit und die Ihres Mitfahrers beachten Sie stets alle Vorsichtsmaßnahmen beim Fahren mit Ihrem Zweirad. Die 5-Jahres-Garantie von SHARK sichert jedem Käufer zu, dass bei einem eventuellen Fabrikationsfehler oder Materialmangel die Verantwortung in Form dieser Garantie von SHARK übernommen wird.

Umfang

Für die Batterie wird eine Garantie von einem Jahr gewährt.

Durch diese Garantie werden die dem Käufer zustehenden gesetzlichen Gewährleistungsrechte (Nachbesserung, Ersatzlieferung, Rücktritt vom Vertrag oder Minderung des Kaufpreises, Schadensersatz) nicht eingeschränkt. Wenn während der Garantiezeit (5 Jahre ab Kaufdatum) ein Problem auftritt, das unter diese Garantie fällt, verpflichtet sich SHARK, über seine SHARK-Partner die fehlerhaften Teile zu reparieren oder zu ersetzen; und zwar in der maximalen Höhe des Verkaufspreises. Die eventuellen Bearbeitungskosten werden von den SHARK-Partnern übernommen.

SHARK behält sich das Recht vor, Arbeiten im Sinne dieser SHARK-Garantie mit Ersatzteilen durchzuführen, die dem neuesten Stand des jeweiligen Modells entsprechen. Es ist nicht möglich, eine perfekte Anpassung der Farben oder des Dekors zuzusichern, wenn diese an besondere Herstellungsverfahren und/oder limitierte Serien gebunden sind. Außerdem verändern sich die Farben mit der Zeit, was eine Anpassung der entsprechenden Ersatzteile erschweren kann.

Sollte die Reparatur eine Rücksendung notwendig machen, übernimmt der SHARK-Partner die Frachtkosten in der Höhe der nationalen Standardtarife.

Wenn SHARK aus technischen Gründen oder mangelnder Verfügbarkeit von Ersatzteilen nicht in der Lage ist, die Reparatur kurzfristig zuzusichern oder durchzuführen, wird SHARK dem Käufer zu vorteilhaften Bedingungen entweder einen neuen Helm oder (sollte dieser nicht mehr lieferbar sein) ein in Preis und Optik gleichwertiges Modell zur Verfügung stellen. Sollte ein gleichwertiges Modell nicht lieferbar sein, ist der Käufer zum Rücktritt vom Vertrag berechtigt. SHARK ist nicht verpflichtet, einen Ersatzhelm für den Zeitraum der Bearbeitung eines Garantiefalles unentgeltlich zu stellen.

Nicht von der Garantie erfaßte Mängel/Schäden

Unter diese Garantie fallen ausschließlich Materialmängel und Fabrikationsfehler.

Die SHARK-Garantie kann in folgenden Fällen nicht in Anspruch genommen werden :

Schäden als Folge von

1. Sturz oder Unfall
2. technischen Änderungen durch den Benutzer oder einen Dritten (Klebstoff, Aufkleber, Farbe, Schraube usw.).
3. Benutzung oder Kontakt mit: chemischen Produkten (u.a. Brennspritus auf dem Visier) oder zu starken Hitzequellen.
4. schlechter Behandlung : ungewöhnliche Bedingungen (z.B. hohe Feuchtigkeit), fehlende Wartung und Pflege.
5. Alterung (durch normalen Gebrauch) der inneren Stoffe und Dämmung, der äußeren Oberfläche oder des Visiers (Kratzer, Streifen usw.).
6. langem und unnormalen Einwirken von UV-Strahlen, vor allem bezüglich den Farben des Dekors.

Außerdem fallen Mängel, die durch Gebrauch entstanden sind, nicht unter diese Garantie. Dazu zählen: Probleme mit Tragekomfort, Größe, Helmgeräuschen, Aerodynamik usw.

Ablauf

Beim Kauf des Helmes, besuchen Sie unsere Website www.shark-helmets.com, um Ihre Garantie zu aktivieren. Alle Garantieansprüche müssen grundsätzlich bei dem SHARK-Händler angemeldet werden, der den Helm verkauft hat. Ausnahmen sind möglich, z.B. bei Umzug des Käufers. Um Garantieansprüche geltend machen zu können, muss der Käufer den Grund der Reklamation dem Händler mitteilen und ihm die Garantiekarte gegen Quittung übergeben.

Dauer

Diese Garantie wird in allen Punkten nach 5 Jahren ab Kaufdatum ungültig. Auch das zwischenzeitliche Ersetzen eines beliebigen Teiles verlängert diese Garantie nicht. Nach dieser Zeit und einem normalen Gebrauch ist es ratsam, den Helm zu ersetzen, um stets von einer maximalen Sicherheit und Ausstattung zu profitieren. Durch fortwährenden Gebrauch und/oder Stöße können äußere Teile dieses Schutzhelmes in Funktion und Sicherheit beeinträchtigt werden.

 Anatomia del casco	3
• Un casco su misura	4-50
• Cinturino	6-7
• Visiera.....	8-9
• Parasole.....	10-13
• Tessuti	14-15
• Pulizia	16
• Ventilazioni	17-18
• Garanzia 5 anni	19
• Annotazioni legali	20

Grazie di avere scelto un RIDILL. Il SHARK RIDILL è un casco di qualità, perfettamente adatto all'uso urbano o extra urbano.

Il casco RIDILL sfrutta l'esperienza globale della SHARK nell'ambito della sicurezza, è stato ideato per un uso esclusivo sul 2 ruote motorizzato.

Questo casco è conforme alle norme internazionali, però non è in grado di proteggere l'utente da qualsiasi evenienza.

Prima dell'uso, siete pregati di seguire attentamente le seguenti raccomandazioni. Portare questo casco non vuol dire dimenticare di essere prudenti.

Normativa: Il casco SHARK RIDILL è omologato e conforme alla normativa ECE R 22/05 ed è quindi conforme ai requisiti imposti in tutti i Paesi in cui tale normativa è in vigore.

ATTENZIONE! per quanto riguarda la circolazione in Francia, il codice stradale richiede l'apposizione dei catarifrangenti di sicurezza (forniti in una custodia separata), secondo quanto indicato sul disegno allegato.

ATTENZIONE! Negli Stati Uniti in cui vige una normativa specifica, non è possibile utilizzare caschi omologati solamente ECE, ma solo caschi omologati anche DOT FMVSS 218.



- 1) Visiera
- 2) Parasole
- 3) Pulsante del meccanismo del parasole
- 4) Ventilazione superiore
- 5) Ventilazione inferiore
- 6) Gancio del cinturino
(in base alle versioni ed ai Paesi)
- 7) Guarnizione di base
- 8) Guarnizione della visiera



UN CASCO SU MISURA

⚠ ATTENZIONE! Nessun casco può proteggere completamente l'utilizzatore da tutti gli urti possibili ad alta o bassa velocità. Tuttavia, per una protezione efficace, il casco dev'essere della buona taglia e il cinturino dev'essere allacciato correttamente come indicato nel libretto. È pericoloso utilizzare un casco che non sia della buona taglia o con il cinturino non allacciato correttamente, il casco potrebbe separarsi dalla testa in caso di incidente, causando delle ferite gravi o mortali.

UN CASCO SU MISURA

🇮🇹 Ogni casco, dalla XS alla XL, è concepito per una taglia di testa precisa. Per misurare la propria testa utilizzare un metro da sartoria, misurare la circonferenza orizzontalmente 2,5 cm sopra le sopracciglia. Se la misura si trova tra due taglie provare per prima la taglia più piccola. Tuttavia, per causa delle differenti morfologie di cranio, i riferimenti delle taglie

servono solo ad orientare la scelta della taglia più adatta alla propria testa. Per una protezione efficace è necessario verificare che il casco corrisponda bene alla propria testa. Quando si sceglie un nuovo casco, verificare che la testa sia ben infilata dentro al casco, la parte alta del campo visivo dev'essere posizionata sopra le sopracciglia. Verificare anche che il cinturino sia correttamente stretto come indicato di seguito.

1. la testa dev'essere ben avviluppata dal casco e i guanciali devono apportare un buon mantenimento. Nel caso contrario il casco scelto è troppo grande, provare dunque una taglia più piccola. **Vedere la figura A.**

2. Con il cinturino correttamente allacciato, assicurarsi che il casco non si muova troppo da sinistra a destra e dall'alto al basso. Quando si muove il casco si deve sentire la pelle tirare a livello della testa e del viso. Se non è così il casco scelto è troppo grande, provare una taglia più piccola. **Vedere la figura B.**

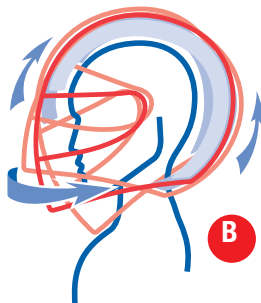
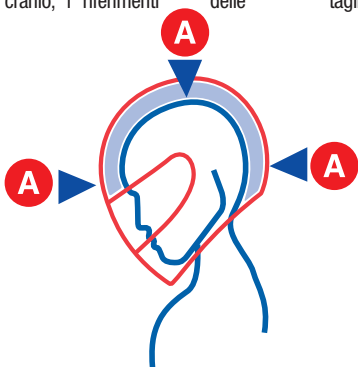

UN CASCO SU MISURA

3. con il cinturino allacciato, prendere il casco dalla base posteriore e provare a sfilarlo dalla testa con un movimento rotativo. Provare poi a sfilare il casco prendendolo dalla base della mentoniera. Questi movimenti devono essere fatti in maniera sufficientemente energica. Se il casco inizia a scalzarsi, il casco è troppo grande, provare una taglia più piccola.

4. Inclinare la testa verso l'avanti il più possibile. La base della mentoniera non deve toccare il petto. **Vedere la figura C.**

5. Inclinare la testa verso dietro il più possibile, la base del casco non deve toccare la schiena. **Vedere la figura D.**

Non avere i capelli intrecciati o allacciati all'interno del casco. Non mettere niente in mezzo o sopra i capelli all'interno del casco. Non aggiungere niente all'interno del casco per aggiustare la posizione della testa. Per ogni domanda riguardante la scelta della buona taglia del casco, chiedere consiglio al proprio rivenditore. Tutte queste prove devono essere ripetute durante tutta la vita del casco, poiché la gommapiuma del comfort può evolvere col passare del tempo. Se, nel corso della vita del

casco, quest'ultimo non conserva una taglia corretta, bisognerà sostituirlo. Non prestare mai il proprio casco senza essersi assicurati, seguendo le istruzioni del libretto, che convenga bene alla persona a cui viene prestato.

ATTENZIONE! Nessun casco può proteggere completamente l'utilizzatore da tutti gli urti possibili ad alta o bassa velocità. Tuttavia, per una protezione efficace, il casco dev'essere della buona taglia e il cinturino dev'essere allacciato correttamente come indicato nel libretto. È pericoloso utilizzare un casco che non sia della buona taglia o con il cinturino non allacciato correttamente, il casco potrebbe separarsi dalla testa in caso di incidente, causando delle ferite gravi o mortali.

Misura (cm)

XS	53/54
S	55/56

M	57/58
L	59/60
XL	61

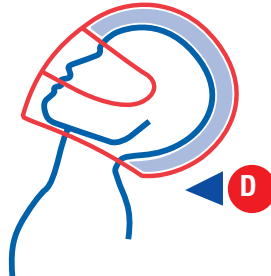
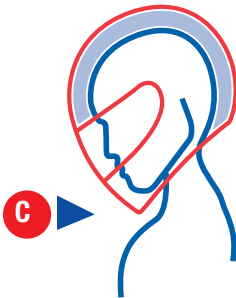

CINTURINO

■ Sistema di tenuta

Il casco SHARK RIDILL è provvisto, in base alle versioni e ai Paesi, di un cinturino a chiusura rapida «Precise Lock» con nottolino o di un gancio del cinturino a doppio anello.

Il sistema «Precise Lock» con nottolino vi permette di effettuare regolazioni accurate e precise, grazie alla notevole lunghezza della parte dentellata. È tuttavia indispensabile, al momento dell'acquisto, adattare la lunghezza del cinturino alla propria morfologia.

Regolare la lunghezza della cinghia agendo sul gancio di regolazione (Fig. A, B, C, D). Indossare il casco RIDILL e collegare il sistema di tenuta. Quando il «Precise Lock» si trova in posizione intermedia, il cinturino deve essere correttamente teso sul mento in modo tale da garantire una tenuta ottimale del casco in posizione, senza causare problemi o dolori. Per bloccare il cinturino, è

sufficiente infilare la linguetta nel punto previsto sull'anello fino a ottenere una tensione perfetta (Fig. E). La linguetta s'inserisce e si blocca automaticamente. Per sbloccare il cinturino, tirare la leva (Fig. F) e rimuovere la linguetta dall'anello. Nonostante la linguetta dentellata consenta di ottimizzare la regolazione ad ogni utilizzo, è importante verificare frequentemente la correttezza della regolazione della lunghezza della cinghia.

⚠ ATTENZIONE! non utilizzare mai il casco con il cinturino slacciato o non sufficientemente teso. Anche qualora il rivestimento interno vi procuri una sensazione di mantenimento in posizione, in caso di caduta, il casco potrebbe scalzarsi. Non applicare mai prodotti lubrificanti o acidi, né grasso o solvente, sugli elementi del gancio del cinturino.

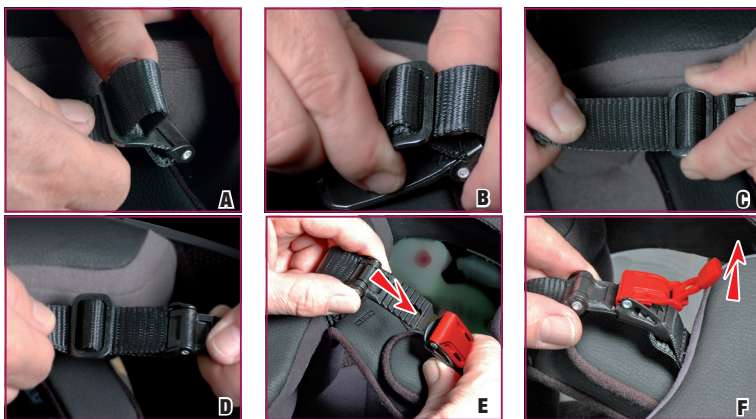

6

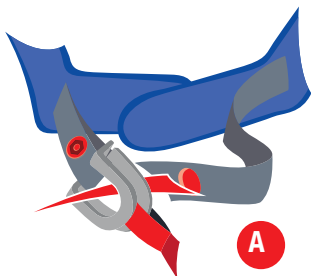

A

■ Fare scivolare la cinghia più lunga del cinturino dentro i due anelli, verificando che il cuscinetto del comfort sia ben posizionato tra il cinturino e il collo. Vedere la figura A.

Formare un cerchio con l'estremità del cinturino attorno all'anello esterno e ripassarlo poi nell'anello interno. Vedere la figura B.

Tirare sull'estremità della cinghia fino a che il cinturino sia ben teso. Il cinturino dev'essere posizionato contro il collo e non sotto al mento. Dev'essere stretto il più possibile senza fare male o dare fastidio alla respirazione. Vedere la figura C.

Infilare l'estremità libera del cinturino nel passante di plastica al fine di evitare che sventoli in aria. Vedere la figura D.

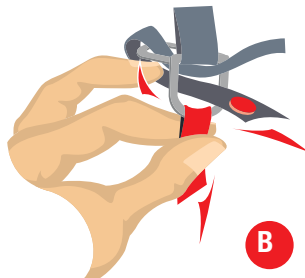

B

⚠ ATTENZIONE! Non utilizzare mai il passante di plastica come sola chiusura del cinturino. Per una chiusura corretta il cinturino deve passare come da istruzioni nel doppio anello. Un qualsiasi cattivo utilizzo del cinturino può far sì che il casco si sfilii in caso di incidente, lasciando la testa senza alcuna protezione. Provare a tirare sul cinturino con le dita. Se il cinturino, in un modo o in un altro si allenta significa che non è stato chiuso correttamente nel doppio anello.

Ripetere in questo caso le operazioni qui descritte. In caso di dubbio sul sistema di allacciamento non usare il casco. Chiedere consiglio al proprio rivenditore.

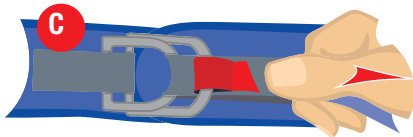

C

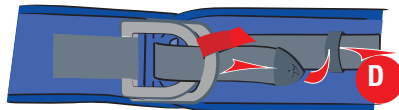

D

VISIERA

RIMOZIONE

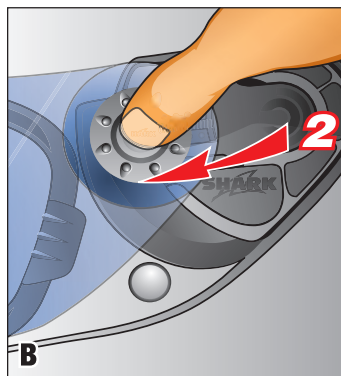
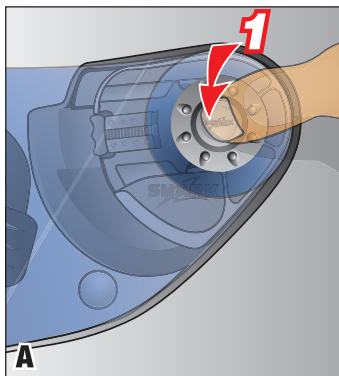

! Rimozione della visiera:
Premere al centro del pulsante (1), spingendo

la visiera verso l'avanti del casco
(2). Ripetere l'operazione dall'altro lato.

! **ATTENZIONE!** Le visiere fumè o colorate non devono mai essere utilizzate le notte o in condizioni di scarsa visibilità perchè ne diminuiscono la vista. Non guidare mai con una visiera appannata.

avvertimento dal casco , causando la perdita di controllo della moto, causando poi un incidente, delle ferite o la morte. Consigliamo di contattare il proprio rivenditore per qualsiasi assistenza e consiglio.

! **ATTENZIONE!** Se non si è sicuri di aver ben rimontato la visiera, non usare il casco. Durante la guida la visiera potrebbe staccarsi improvvisamente e senza

INSTALLAZIONE

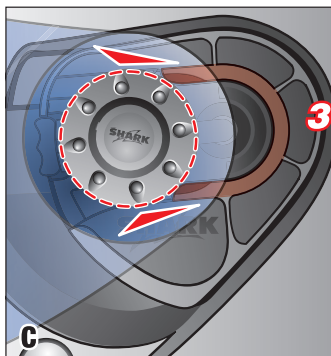

Montaggio della visiera:
Con la visiera aperta, mettere il pulsante della visiera nelle guide della piastra (3).

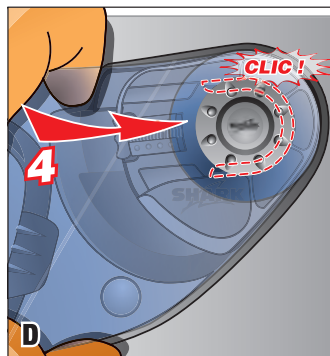

Con la mano sulla visiera, spingere fino ad udire un clic (4).

ATTENZIONE! Non guidare mai con la visiera aperta, o provare ad aprire o aggiustare la visiera guidando. Si potrebbe staccare lasciando gli occhi e il viso senza protezione. Inoltre la testa potrebbe essere tirata indietro o sui lati, causando così la

perdita di controllo della moto, causando poi un incidente, delle ferite o la morte.

RIMOZIONE

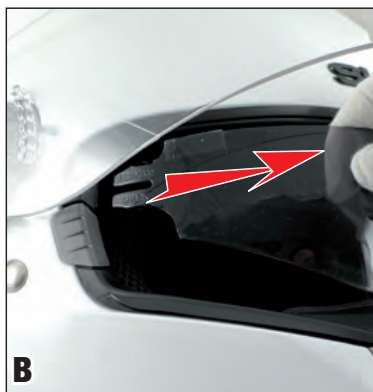
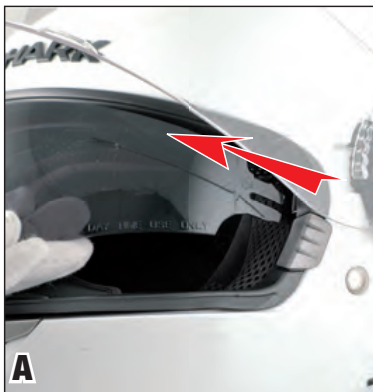

■ ■ RIMOZIONE

- Abbassare il parasole;
- Tirare il parasole delicatamente verso il basso e sganciare il parasole lateralmente (Fig. a-B).

⚠ ATTENZIONE! Questo visierino può essere utilizzato solo in presenza di luce forte e quando circolate in zone non a rischio di bruschi cambi di visibilità (in galleria, ad esempio). In tutti i casi in cui la visibilità risulta ridotta, alba o tramonto, notte, pioggia o nebbia, il visierino deve essere sollevato per non ostacolare la visuale.

⚠ ATTENZIONE! se la vostra visiera e/o il visierino parasole, dopo un certo periodo di utilizzo, non vi garantiscono più una visibilità ottimale, è assolutamente necessario sostituirla/li. Vi consigliamo di circolare sempre in condizioni di visibilità ottimale. Non utilizzate mai il visierino parasole come unica protezione, senza la visiera esterna. Dovete sempre circolare con la visiera esterna abbassata come descritto nella sezione precedente.

INSTALLAZIONE

■ ■ RIMONTAGGIO

Eeguire cronologicamente l'operazione in senso inverso:

- Abbassare il pulsante di manipolazione;
- Agganciare il parasole lateralmente da un lato, quindi dall'altro (A-B).

⚠ ATTENZIONE ! Se non si è sicuri di avere rimontato il para-sole correttamente, non utilizzare il casco. Durante la guida il para-sole potrebbe staccarsi improvvisamente e senza avvertimento dal casco, causando la perdita di controllo della moto, causando poi un incidente, delle ferite o la morte. Consigliamo di contattare il suo rivenditore per qualsiasi assistenza e consiglio.



A

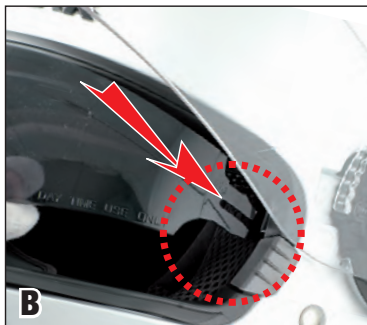

B

ATTENTION • WARNING • ACHTUNG • ATTENZIONE • ATENCIÓN

LE PARE-SOLEIL

Le casque SHARK RIDILL est équipé d'un pare-soleil intégré à commande extérieure.

ATTENTION : ce pare-soleil ne peut être utilisé que lorsque la luminosité est forte et que vous ne circulez pas dans une zone où vous risquez d'avoir un changement brusque de visibilité (tunnel par exemple). Dans tous les cas où la visibilité est réduite, début ou fin de journée, nuits, temps de pluie ou de brouillard..., le paresoleil doit être en position haute pour ne pas dégrader votre vision. *N'utilisez jamais le pare-soleil sans l'écran comme seule protection. Vous devez toujours rouler avec l'écran en position basse.*

THE SUN SHIELD

The SHARK helmet RIDILL is equipped with an Integral sun shield with external controls.

WARNING: This sun shield can be used only in bright glare and when you are not riding in an area in which you risk having a sudden change in visibility (a tunnel, for example). In all situations of reduced visibility, at the beginning or end of the day, at night, when it is raining or foggy, etc. the sun shield must be kept in the high position so that your vision is not impaired. *Never use sunshield as unique protection, without the main visor. You must always ride with visor down.*

SONNENBLINDE

Der SHARK Helm RIDILL ist mit einer integrierten Sonnenblende mit Außensteuerung ausgestattet.

ACHTUNG: Diese Sonnenblende kann nur benutzt werden, wenn das Licht ausreichend hell ist und Sie nicht in einem Bereich fahren, in dem ein plötzlicher Sichtbarkeitswechsel stattfinden kann (z. B. Tunnel). In allen Fällen, in denen die Sichtbarkeit eingeschränkt ist, also morgens und abends,

nachts, bei Regenfällen oder Nebel... muss sich die Sonnenblende in der hohen Position befinden, damit Ihre Sicht nicht eingeschränkt wird.

Verwenden Sie das Sonnenschilder nie als alleinigen Schutz, also ohne das eigentliche Visier. Fahren Sie stets mit geschlossenem Visier.

PARA SOLE

Il casco SHARK RIDILL è provvisto di parasole integrato a comando esterno.

ATTENZIONE: questo parasole può essere utilizzato solamente in caso di luce intensa e non deve essere attivato qualora ci si sposti in zone in cui non sussista il rischio di cambio repentino di visibilità (ad es. nei tunnel). In tutti i casi di visibilità ridotta, a inizio o fine giornata, di notte, in caso di pioggia o di nebbia... il parasole deve rimanere in posizione sollevata in modo tale da non ridurre la visibilità.

Non utilizzate mai il visierino solare da solo, come protezione utilizzate anche la visiera principale. Dovete sempre condurre con la visiera principale abbassata.

EL PARA SOL

El SHARK casco RIDILL está equipado con un parasol integrado con mando exterior.

ATENCIÓN: este parasol solamente puede utilizarse con gran luminosidad y cuando no se circule por una zona en la que se corre el riesgo de que la luminosidad cambie bruscamente (túnel, por ejemplo). En todos los casos en los que la visibilidad es reducida, al comenzar o finalizar el día, noche, lluvia o niebla... el parasol debe estar en posición alta a fin de no degradar la visión.

Nunca utilice la pantalla solar interior como única protección sin la pantalla exterior. Siempre debe conducir con la pantalla cerrada.



PARA-SOLE

Lo RIDILL è equipaggiato di un para-sole integrato con comando esterno.

ATTENZIONE! il para-sole può essere utilizzato solo se la luminosità è forte e quando non si stia viaggiando in una zona dove si rischia di avere un cambiamento brusco di visibilità (tunnel per esempio). In ogni caso dove la visibilità è ridotta, inizio o fine di giornata, notte, tempo di pioggia o nebbia..., il para-sole dev'essere in posizione alzata per non degradare la visione.

ATTENZIONE! se il para-sole dopo un periodo di utilizzo non garantisce più un'eccezionale visibilità è assolutamente necessario sostituirlo. Non circolare mai se il para-sole è rigato, sporco, appannato o se in qualsiasi modo disturba la vista. Circolare sempre con una visione ottimale. Non usare mai il para-sole come sola protezione. Guidare sempre con la visiera principale esterna abbassata come descritto nella sezione precedente.

RIMOZIONE

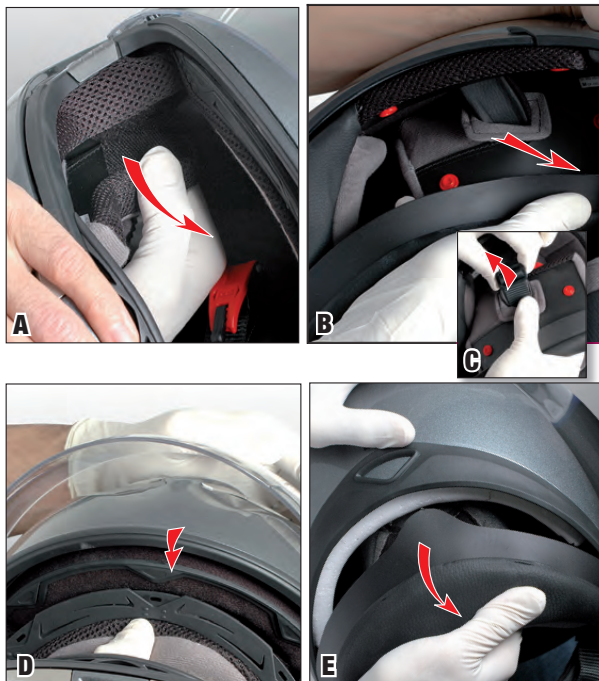

- 1/ Verificare che i 2 lati del sottogola non siano bloccati dal cinturino;
- 2/ Sganciare gli automatici per slacciare i guanciali dalla loro base e separare i 2 lati del sottogola di questi guanciali (A-B-C) ;
- 3/ Rimuovere il supporto della cuffia frontale esercitando una pressione indietro (D).
- 4/ Rimuovere il paranuca della sua sede, l'insieme della cuffia è adesso separato dal casco (E).

⚠ ATTENZIONE! Il calottino e la cuffia interna sono fatti per andare perfettamente in testa. In caso di incidente, un casco che non è della propria taglia può sfilarsi, lasciando così la testa senza protezione e causare delle ferite gravi o fatali. Se non si è sicuri che gli interni siano correttamente montati, non utilizzare il casco. Contattare il proprio rivenditore per assistenza e consiglio.

INSTALLAZIONE

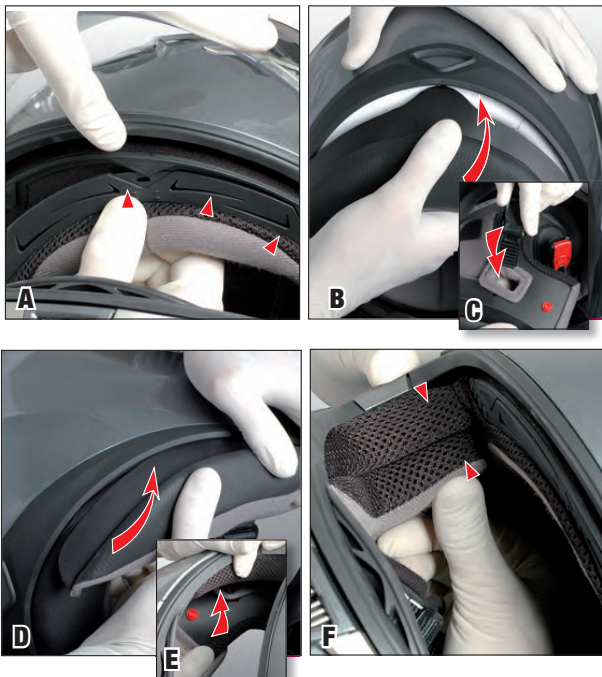

■ Effettuare l'operazione di smontaggio nella maniera inversa :

- 1/ Infilare la parte frontale nel suo supporto, i 3 clip devono essere inseriti correttamente (a) ;
- 2/ Posizionare il paranuca nella sua sede assicurandosi che sia correttamente centrato nel casco (B) ;
- 2bis / Posizionare la calotta interna sulle parti in velcro della calottina in polistirolo.
- 3/ Passare ogni lato del cinturino nella sede apposita nei guanciali (C) ;
- 4/ Agganciare i guanciali, non dimenticare posizionare

correttamente la linguetta di fi ssaggio del paranuca (D-e-F) ;

- 5/ Verificare che non c'è nessuna piega nel cinturino sotto i guanciali..

⚠ ATTENZIONE! Danneggiare la gommapiuma interna compromette la buona taglia del casco. Se non è ben aggiustato alla testa, il casco può scalzarsi, lasciando così la testa senza protezione e causare delle ferite gravi e anche fatali.



TESSUTI - PULIZIA

I TESSUTI

I confortevoli tessuti e le schiume del casco RIDILL vi permetteranno di apprezzare al meglio le performance del casco.

Le parti a contatto con la pelle sono realizzate in un tessuto che garantisce un contatto gradevole, un buon assorbimento della traspirazione e una buona resistenza all'usura. Con un trattamento di superficie, riduciamo i rischi di formazione di muffa e di batteri.

 **ATTENZIONE!** Nonostante selezionati per le loro qualità di resistenza e di tenuta nel tempo, tutti i componenti del rivestimento interno sono sottoposti a una normale usura, in base alla cura e alla manutenzione eseguita, al tempo d'uso, ma anche alle caratteristiche d'acidità della propria traspirazione.

Qualora si constati uno stato d'usura, vi consigliamo di sostituire le guarnizioni interne in modo tale da conservare nel tempo un casco perfettamente pulito, che garantisca il comfort richiesto. Il vostro rivenditore SHARK potrà fornirvi le parti di ricambio, nonché proporvi, quale opzione, dei cuscinetti per le guance con spessori e densità diversi nel caso in cui la selezione standard non soddisfi la morfologia del vostro viso.

16

Manutenzione.

Le parti tessili interne sono interamente lavabili; è importante, per non deteriorarle, seguire scrupolosamente i seguenti consigli:

I guanciali e la cuffia possono essere lavati sia in lavatrice con programma delicati o a freddo, sia a mano, in acqua tiepida (30° circa) e sapone. Non usate detergenti aggressivi: solo prodotti per tessuti delicati in dose contenuta o sapone di Marsiglia.

È indispensabile far asciugare completamente i tessuti e le schiume prima del loro riutilizzo. L'asciugatura deve avvenire a temperatura ambiente. Non stirare mai le componenti tessili.

Per le parti in similpelle o tessuti degli elementi di sicurezza usare una spugna o un panno leggermente inumiditi e poco sapone di Marsiglia; risciacquare poi con cura. È sconsigliato l'uso abbondante di acqua sugli elementi in polistirene..

È indispensabile assicurarsi che tutte le componenti interne siano perfettamente asciutte prima di utilizzare il casco.



VENTILAZIONI



VENTILAZIONE DI DISAPPANNAMENTO

Scopo primario di questa presa d'aria è quello di indirizzare un flusso d'aria fresca verso la superficie interna della visiera, in modo tale da ridurre i rischi di formazione di condensa. La diffusione d'aria fresca interrompe il contatto dell'aria calda emessa respirando o dalla testa stessa all'interno

del casco. Per aprire o chiudere la ventilazione inferiore, spingere il bottone come indicato nell'immagine.

VENTILAZIONI



V **I** VENTILAZIONE SUPERIORE

La presa d'aria superiore (Fig. A-B) consente un ingresso dell'aria sulla parte superiore della testa, nonché il rinnovo dell'aria della cuffia. I canali integrati agli elementi smorzatori interni semplificano la circolazione dell'aria sulla superficie della testa.

La qualità e la concezione dei tessuti di comfort aiutano a garantire una corretta diffusione dell'aria. La posizione della ventilazione superiore viene determinata in modo tale da ottimiz-

zare l'efficacia della relativa presa d'aria. In base al tipo di veicolo, la carenatura potrebbe ridurre l'efficacia della ventilazione.

La ventilazione commuta in posizione aperta premendo la linguetta verso la parte posteriore, mentre per la posizione chiusa premerla la linguetta in avanti.

ATTENZIONE ! Non manipolare mai le prese d'aria durante la guida. Si rischierebbe di perdere il controllo della moto, causando un incidente, delle ferite o la morte.

Garanzia di 5 anni

Avete appena scelto per la vostra sicurezza e il vostro piacere un casco SHARK. È stato progettato con la massima cura per garantirvi una soddisfazione totale. Tuttavia, per la vostra sicurezza e quella del passeggero, dovete rispettare tutte le regole di prudenza mentre utilizzate il vostro veicolo.

La garanzia di 5 anni di SHARK assicura all'acquirente che ogni difetto di fabbrica sui materiali sarà preso in considerazione ai sensi della garanzia di SHARK.

Limitazioni

La batteria è garantita un anno.

Se durante il periodo di garanzia di 5 anni (5 anni a partire dalla data di acquisto) si verificasse un problema coperto dalla garanzia stessa, SHARK, attraverso l'intermediazione del suo dealer, si impegna a riparare o a sostituire gli eventuali elementi difettosi entro il limite massimo del valore d'acquisto del casco. Gli eventuali costi di manodopera saranno a carico del dealer dietro accordo preventivo. Se la riparazione necessita di una spedizione che comporti dei costi di trasporto, la responsabilità del dealer SHARK si limita ai costi di trasporto dei servizi di posta nazionale a velocità normale.

Esclusioni

Soltanto i problemi legati ai materiali e/o alla fabbricazione sono tenuti in considerazione durante l'arco di tempo coperto dalla garanzia. La responsabilità di SHARK sul prodotto non può in nessun modo essere contestata nei casi seguenti:

- 1) caduta accidentale
 - 2) modifica tecnica apportata dall'utente o da terzi (colle, adesivi, vernici, viti, etc.)
 - 3) utilizzo o contatto di prodotti chimici inadatti (alcool, etc.)
 - 4) cattivo utilizzo: condizioni anomale (utilizzo in acqua, per esempio), mancanza di manutenzione e/o cura
 - 5) invecchiamento dovuto alla normale usura dei tessuti e delle schiume interne, dell'aspetto delle parti esterne o della visiera (graffi, segni, ecc.)
 - 6) esposizione anomala e prolungata ai raggi UV, in particolare per i decori e i colori
- Inoltre SHARK non può ritenere come danni coperti dalla garanzia tutte le conseguenze dovute all'utilizzo personale: problemi di comfort, di taglia di rumore o fischi, d'aerodinamica ecc.

SHARK non può ritenersi responsabile della non disponibilità temporanea del casco, dovuta ai tempi di riparazione e trasporto de casco in garanzia.

In ogni caso, 5 anni è il periodo massimo di garanzia e la sostituzione di un qualsiasi elemento durante questo periodo non ne prolunga la durata.

Procedura

In seguito all'acquisto visitate il nostro sito www.shark-helmets.com per attivare la garanzia.

Tutte le richieste di garanzia devono essere fatte dal rivenditore SHARK presso il quale si è acquistato il casco. Affinché una richiesta di garanzia sia presa in considerazione, l'acquirente deve notificare presso il proprio rivenditore il problema riscontrato riportando indietro il casco, specificando l'oggetto di reclamo e mostrando il tagliando di garanzia compilato al momento dell'acquisto.

Questa garanzia non tiene conto dei diritti dell'acquirente previsti dalla direttiva 1999/44CE.

Questa garanzia specifica e limitata è annullata in tutti i suoi effetti una volta trascorsi 5 anni dalla data dell'acquisto. Dopo questo periodo, nel caso di un utilizzo regolare, è preferibile, perché possiate avere una protezione e un comfort ottimali, sostituire il vostro casco. Infatti alcuni agenti esterni (usura generale, alcuni urti, etc.) potrebbero nuocere alle caratteristiche di sicurezza di questo elemento di protezione essenziale.

Limiti

SHARK si riserva la possibilità di effettuare delle operazioni in garanzia con dei pezzi di ricambio dell'ultima versione adattabile al modello preso in questione e non può garantire una perfetta combinazione dei colori o dei decori, legata a delle produzioni specifiche e/o serie limitate. Inoltre, l'alterazione naturale dei colori delle componenti nel tempo può comunque provocare una dissonanza una volta sostituite dai pezzi di ricambio.

Se SHARK non può garantire la riparazione per ragioni tecniche o per mancanza di un componente, si impegna a proporvi, a condizioni vantaggiose per il cliente e tenendo conto dell'anno di produzione del casco, sia un casco nuovo identico, sia un modello equivalente prodotto al momento della richiesta, se il casco in questione non è più disponibile.

CONTENIDO

 • Anatomía del casco	3
• Un casco a su medida	4-5
• Cincha	6-7
• Pantalla	8-9
• Parasol	10-13
• Textiles	14-15
• Limpieza	16
• Ventilaciones	17-18
• Garantía 5 años	19
• Menciones legales	20

Muchas gracias por haber elegido un RIDILL.

RIDILL es un casco de calidad, perfectamente adaptado para uso urbano y no urbano. El RIDILL contiene toda la experiencia de SHARK en el campo de la seguridad, ha sido diseñado exclusivamente para ser utilizado en vehículos motorizados de dos ruedas.

De acuerdo con las normas internacionales, este casco no puede proteger a su usuario en todas las circunstancias. Antes de utilizarlo no olvide leer todas las recomendaciones que se exponen más adelante. Llevar puesto este casco no debe hacerle olvidar la necesidad de ser prudente.

Norma: Este casco SHARK RIDILL está homologado y conforme con la norma ECE R 22/05.

Este casco está conforme con las exigencias

impuestas en todos los países que reconocen esta norma en su territorio.

¡ATTENZIONE! para la circulación en Francia, el código de la circulación exige que los reflectores de seguridad (incluidos aparte en una bolsita), se coloquen respetando el plano adjunto.

¡ATTENZIONE! En los Estados Unidos países que poseen una reglamentación específica, no deben utilizarse los cascos homologados únicamente ECE sin la homologación complementaria DOT FMVSS 218.

ANATOMÍA DEL CASCO



- 1) Pantalla
- 2) Parasol
- 3) Botón de mecanismo del parasol
- 4) Ventilación superior
- 5) Ventilación inferior
- 6) Hebillas de correa (según versiones y países)
- 7) Junta de la base
- 8) Junta de la pantalla



6 - Correa de cierre rápido "Precise Lock."



6 - Correa de cierre doble anillo.

UN CASCO A SU MEDIDA

⚠ ¡ATENCIÓN! Ningún casco puede proteger a su portador de cualquier impacto bien a alta o baja velocidad. Asimismo, para su máxima protección, su casco debe de estar bien ajustado y la correa de seguridad bien cerrada como se describe en este manual. Sería peligroso si el casco no estuviera bien ajustado a su talla o la correa bien cerrada, el casco podría sacarse en caso de accidente, resultando en graves heridas en la cabeza o incluso la muerte.

ELEGIR SU TALLA

🇪🇸 E Cada casco está diseñado para corresponder a una talla (desde Xs hasta XI). Para averiguar su talla, utilice una cinta métrica flexible y rodee su cabeza con ella de forma horizontal unos dos centímetros y medio sobre sus cejas. Si la medida estuviera entre dos tallas, pruébese primero la más pequeña. No obstante, debido a las diferentes formas de cada cabeza, la talla es una mera referencia y debe de ser considerada como un guía.

Para su máxima protección, es necesario que el casco se adapte bien a la forma de su cabeza. Cuando nos probamos un casco nuevo, hay que asegurarse de que la cabeza entra dentro del casco lo más profundamente posible, con la parte frontal justo por encima de sus cejas, y con la correa de seguridad bien ceñida como describiremos en la siguiente pagina.

1. El casco debe de sentarle bien ajustado todo alrededor de su cabeza y ceñido en las mejillas. Si no es así, el casco es demasiado grande para usted; seleccione una talla más pequeña. **Ver figura a.**
2. Con la correa de seguridad propiamente ajustada, asegúrese de que el casco no se mueve excesivamente de lado a lado o de arriba abajo. Usted debe de sentir como la piel de su cabeza y cara quedan tirantes cuando el casco se mueve. Si no es así, el casco es demasiado grande para usted; seleccione una talla más pequeña. **Ver figura b.**

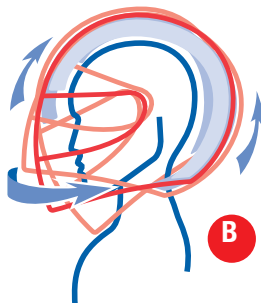
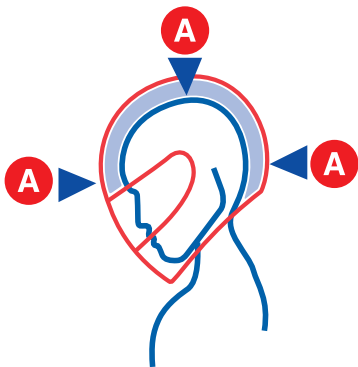

UN CASCO A SU MEDIDA

3. Agarre el casco de su parte trasera e intente sacárselo de la cabeza. Siguientemente empuje el casco hacia arriba por la parte delantera. Esta operación debe de hacerse con una fuerza significativa. Si el casco comienza a salirse, este es demasiado grande para usted; seleccione una talla más pequeña.

4. Inclíne su cabeza hacia adelante todo lo posible. La parte delantera del casco no debe de tocar su pecho. **Vea figura c.**

5. Inclíne su cabeza hacia atrás todo lo posible. El casco no debe de tocar su espalda. **Vea figura d.**

Nunca recoja su pelo en el interior del casco o introduzca cualquier objeto entre su cabeza y el casco. No añada ningún tipo de almohadillado para modificar la posición del casco sobre su cabeza.

Si usted tiene alguna duda sobre como averiguar la talla de su casco, pida consejo en su establecimiento más cercano. Cada una de estas pruebas debe de repetirse a lo largo de la vida del casco, debido a que el almohadillado interior puede desgastarse y así perder sus cualidades con el tiempo. Si durante la vida del casco, este no mantiene el ajuste apropiado, usted debe de cambiarlo. Nunca preste su casco a otros sin haber asegurado que este se ajusta a las características de esta persona en acorde con estas instrucciones.

¡ATENCIÓN! Si usted no consigue obtener un ajuste apropiado de acuerdo con estas instrucciones, NO UTILICE EL CASCO. Seleccione un casco, talla o modelo diferente.

MEDIDA (cm)

XS	53/54
S	55/56

M	57/58
L	59/60
XL	61

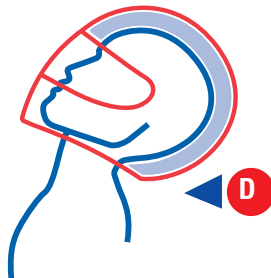
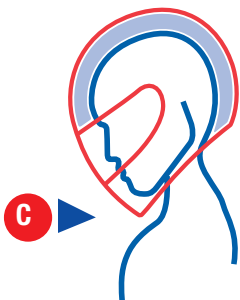

CORREA DE CIERRE

Sistema de retención

Su casco SHARK RIDILL está equipado, según las versiones y los países, con una correa de cierre rápido «Precise Lock» dentado o con El sistema «Precise Lock» dentado le permite un reglaje fino y preciso, gracias a la longitud importante longitud de su parte dentada. Sin embargo, es indispensable, al efectuar su compra, adaptar la longitud de la correa a su morfología.

Ajuste la longitud de la correa con ayuda de la hebilla metálica. Colóquese su casco RIDILL y fije el sistema de retención. Cuando el «Precise Lock» esté ajustado a su posición mediana, la correa debe estar correctamente tensa debajo del mentón para asegurarse una sujeción firme del casco, sin causarle molestias o dolores. Para bloquear la correa, basta con introducir la lengüeta en el emplazamiento previsto en la hebilla, hasta que la tensión sea correcta (Fig. A). La lengüeta se fija y se bloquea automáticamente. Para desbloquear la correa, tirar

de la palanca (Fig. B) y sacar la lengüeta de la hebilla. Aunque la lengüeta dentada permite afinar el reglaje en cada utilización, es importante verificar frecuentemente que el reglaje de la longitud de la correa sea correcto. Según la versión y los países, el RIDILL puede estar equipado con una hebilla de yugular de doble anilla. Pase la parte más larga de la correa por las dos anillas, colocando la almohadilla de confort entre la correa y el cuello. Introduzca el extremo de la correa entre las dos anillas y tire de él hasta notar una resistencia de la correa y una sujeción a nivel de la garganta, sin exceso, a fin de evitar molestias al respirar.

 **¡ATENCIÓN!** no circular nunca con la correa sin cerrar o insuficientemente tensa. Incluso si el revestimiento interior le procura una sensación de sujeción, su casco puede salirse en caso de caída. No aplicar nunca un producto lubricante o ácido, ni grasa o disolvente en los elementos de la hebilla de la correa.

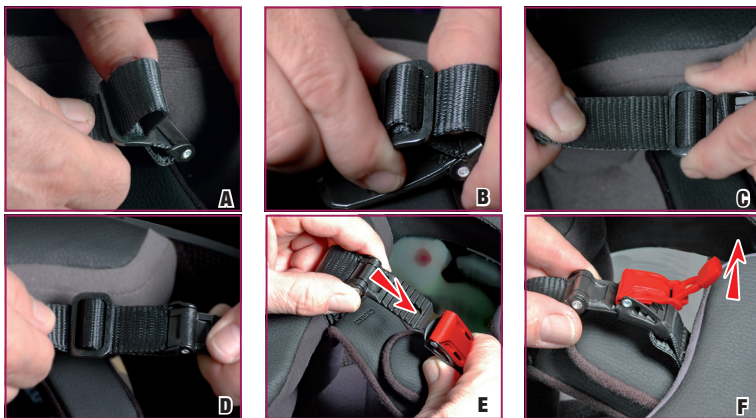

6

CORREA DE CIERRE

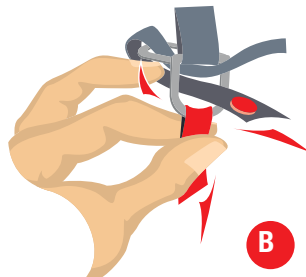
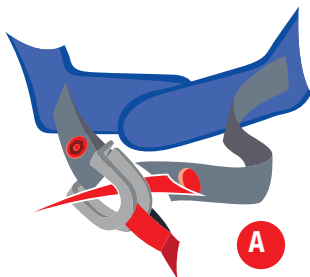

1. Deslice la parte más larga de la correa por el interior de los dos anillos, mientras confirma que el almohadillado está bien situado entre la correa y su cuello (A).

2. Pase el extremo de la misma por el exterior del anillo D exterior e inmediatamente después por el dentro del anillo D interior (B).

3. Tire de la correa hasta que esta se ceñia bien. La correa de seguridad debe de estar posicionada contra su cuello, no bajo su barbilla, y debe de estar todo lo ceñida posible sin causar dolor o interferir con su respiración (C).

4. Deslice el final de la correa dentro de la hebilla plástica que se encuentra en el almohadillado para así evitar que esta se sacuda con el viento (D).

¡ATENCIÓN! Nunca utilice la hebilla plástica para asegurar el casco a su cabeza. Para que este bien seguro, usted debe de entrelazar la correa por entre los anillos doble-D. Fallo a realizar bien esta operación causara que su casco se salga de su cabeza en caso de accidente, dejando su cabeza completamente desprotegida y resultando en heridas graves en su cabeza o incluso la muerte. Tire de la correa de seguridad con sus dedos.

La correa de destensa de cualquier manera, usted no ha ceñido bien la correa entre los anillos doble-D. Repita los pasos arriba descritos.

Si usted tuviera alguna duda sobre el sistema de cierre de su casco, no utilice el casco. Contacte a su establecimiento habitual y pida consejo.

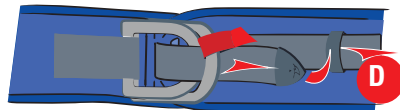
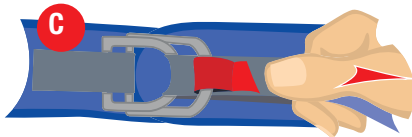

PANTALLA

DESMONTAJE

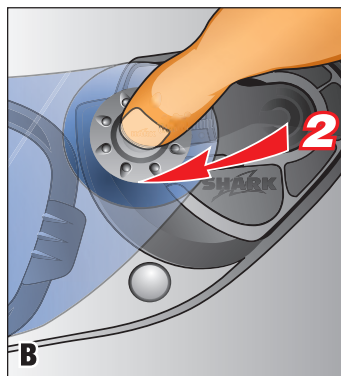
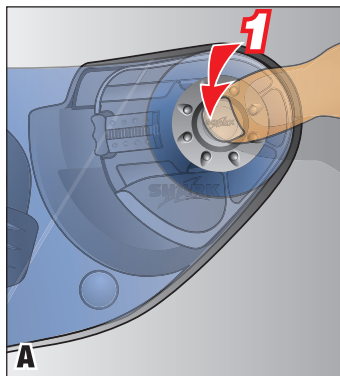

 Para desmontar la pantalla:
Haga presión en el centro del botón (1),
empujando la pantalla hacia la parte

delantera del casco (2). Repita la operación
por el otro lado.

 **ATENCIÓN!** Si no tiene la completa seguridad de haber montado bien la pantalla, no utilice el casco. La pantalla podría desinstalarse de repente y sin ningún aviso mientras conduce, causando una pérdida de control sobre su motocicleta, resultando en un accidente, lesión corporal o incluso la muerte. Contacte con su establecimiento habitual y pida consejo.

 **ATENCIÓN!** Pantallas oscuras o de color no deben de utilizarse por la noche o bajo condiciones de visibilidad escasa. Nunca conduzca con una pantalla empañada

de vaho.

 **ATENCIÓN!** No conduzca con la pantalla abierta o intente abrirla o ajustarla mientras conduce. La pantalla podría desinstalarse de repente y sin aviso, dejando sus ojos y cara desprotegidos. Su cabeza podría también ser forzada hacia un lado, causando así una pérdida de control sobre su motocicleta, resultando en un accidente, lesión corporal e incluso la muerte.

MONTAJE

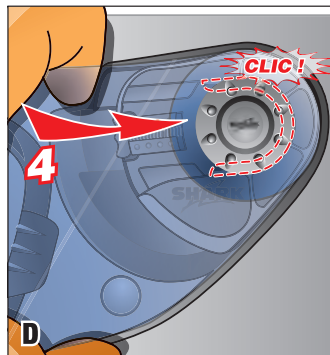
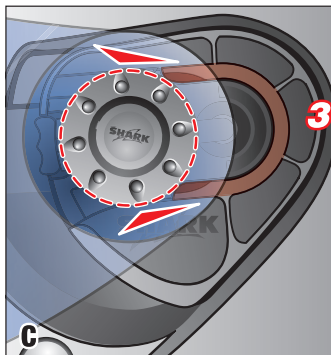

 Para montar la pantalla:
Con la pantalla en posición abierta, sitúe
el botón de la pantalla en las guías de

la platina (3). Con la palma de la mano
sobre la pantalla, empuje hasta hacer
clic (4).

 **ATENCIÓN!** Si su pantalla no le
permite una visibilidad clara después
de un periodo de servicio, esta debe de
ser reemplazarla inmediatamente. Nunca
conduzca con una pantalla rayada, sucia, con

vaho o que le dificulte la visión en cualquier
forma. Siempre conduzca con una visibilidad
perfecta.

DESMONTAJE

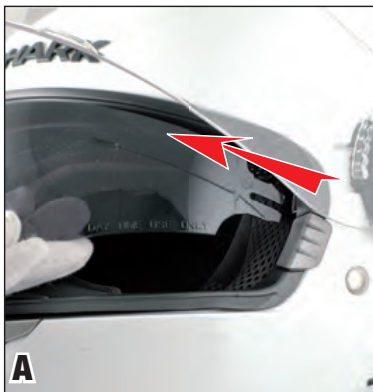

DESMONTAJE

- Poner el parasol en posición baja;
- tirar del parasol delicadamente hacia abajo y retirar el parasol lateralmente (Fig. a-B).

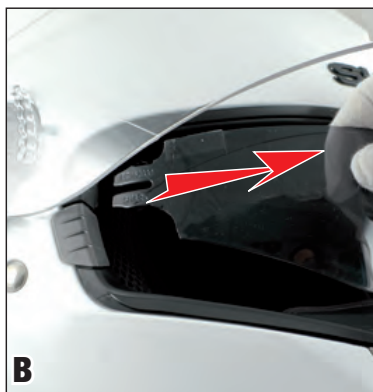

⚠ ATENCION! El visor solar no puede utilizarse cuando la luz solar es muy intensa y usted conduce en un área donde puede haber un cambio brusco de luz (por ejemplo, un túnel). En todos los casos donde hay baja visibilidad, como en el comienzo o el final del día, lluvia o niebla, el parasol suele estar en su posición elevada, para así no degradar la visibilidad del conductor.

⚠ ATENCION! si después de un cierto tiempo, la pantalla y/o el parasol no le garantizan una excelente visión, es absolutamente necesario reemplazarlos. Aconsejamos circular siempre con una óptima visibilidad. No utilice jamás el parasol como única protección sin la pantalla exterior. Siempre debe conducir con la pantalla cerrada.



EL PARASOL

MONTAJE

MONTAJE

Efectúe cronológicamente la operación inversa:

- Ponga el botón de manipulación en posición baja;
- Fije el parasol lateralmente, de un lado y del otro, con ayuda de sus clips (Fig. A - B).

 **¡ATENCIÓN!** Si no tiene la seguridad de haber reemplazado bien la pantalla solar, no utilice el casco. La pantalla solar podría de repente y sin aviso soltarse del casco mientras que conduce, causando una pérdida de control de su motocicleta, resultando en un accidente, lesión corporal, o incluso la muerte. Contacte con su establecimiento habitual y pida consejo.

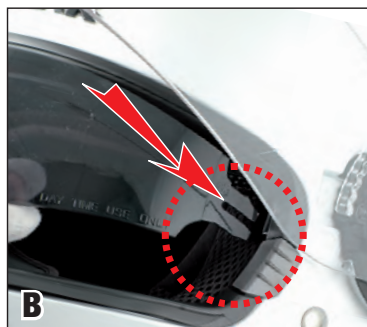

ATTENTION • WARNING • ACHTUNG • ATTENZIONE • ATENCIÓN

LE PARE-SOLEIL

Le casque SHARK RIDILL est équipé d'un pare-soleil intégré à commande extérieure.

ATTENTION : ce pare-soleil ne peut être utilisé que lorsque la luminosité est forte et que vous ne circulez pas dans une zone où vous risquez d'avoir un changement brusque de visibilité (tunnel par exemple). Dans tous les cas où la visibilité est réduite, début ou fin de journée, nuits, temps de pluie ou de brouillard..., le paresoleil doit être en position haute pour ne pas dégrader votre vision. *N'utilisez jamais le pare-soleil sans l'écran comme seule protection. Vous devez toujours rouler avec l'écran en position basse.*

THE SUN SHIELD

The SHARK helmet RIDILL is equipped with an Integral sun shield with external controls.

WARNING: This sun shield can be used only in bright glare and when you are not riding in an area in which you risk having a sudden change in visibility (a tunnel, for example). In all situations of reduced visibility, at the beginning or end of the day, at night, when it is raining or foggy, etc. the sun shield must be kept in the high position so that your vision is not impaired. *Never use sunshield as unique protection, without the main visor. You must always ride with visor down.*

Sonnenblende

Der SHARK Helm RIDILL ist mit einer integrierten Sonnenblende mit Außensteuerung ausgestattet.

ACHTUNG: Diese Sonnenblende kann nur benutzt werden, wenn das Licht ausreichend hell ist und Sie nicht in einem Bereich fahren, in dem ein plötzlicher Sichtbarkeitswechsel stattfinden kann (z. B. Tunnel). In allen Fällen, in denen die Sichtbarkeit eingeschränkt ist, also morgens und abends,

nachts, bei Regenfällen oder Nebel... muss sich die Sonnenblende in der hohen Position befinden, damit Ihre Sicht nicht eingeschränkt wird.

Verwenden Sie das Sonnenschilder nie als alleinigen Schutz, also ohne das eigentliche Visier. Fahren Sie stets mit geschlossenem Visier.

PARA SOLE

Il casco SHARK RIDILL è provvisto di parasole integrato a comando esterno.

ATTENZIONE: questo parasole può essere utilizzato solamente in caso di luce intensa e non deve essere attivato qualora ci si sposti in zone in cui non sussista il rischio di cambio repentino di visibilità (ad es. nei tunnel). In tutti i casi di visibilità ridotta, a inizio o fine giornata, di notte, in caso di pioggia o di nebbia... il parasole deve rimanere in posizione sollevata in modo tale da non ridurre la visibilità.

Non utilizzate mai il visierino solare da solo, come protezione utilizzate anche la visiera principale. Dovete sempre condurre con la visiera principale abbassata.

EL PARA SOL

El SHARK casco RIDILL está equipado con un parasol integrado con mando exterior.

ATENCIÓN: este parasol solamente puede utilizarse con gran luminosidad y cuando no se circule por una zona en la que se corre el riesgo de que la luminosidad cambie bruscamente (túnel, por ejemplo). En todos los casos en los que la visibilidad es reducida, al comenzar o finalizar el día, noche, lluvia o niebla... el parasol debe estar en posición alta a fin de no degradar la visión.

Nunca utilice la pantalla solar interior como única protección sin la pantalla exterior. Siempre debe conducir con la pantalla cerrada.





EL PARASOL



PARA-SOLE

El Evo-One está equipado con una pantalla solar integrada controlada desde el exterior.

 **ATENCIÓN!** Esta pantalla solar puede ser utilizada solamente con claridad absoluta y cuando no esté conduciendo en un área donde el riesgo de tener un cambio repentino de luminosidad (un túnel por ejemplo). En todas las situaciones de visibilidad reducida, al principio o al final del día, por la noche, cuando llueva o haya niebla, etc. La pantalla solar debe de mantenerse en posición elevada para que así su visión no se vea perjudicada.

 **ATENCIÓN!** Si su pantalla exterior y/o pantalla solar no le proporcionan con una visibilidad excelente después de un periodo de servicio, es absolutamente esencial reemplazarlas. Nosotros le recomendamos que conduzca siempre con una visibilidad perfecta. Nunca utilice la pantalla solar como sola protección, sin la pantalla principal. Usted debe de conducir con la pantalla principal cerrada como indicado en la sección previa.

LOS TEXTILES

DESMONTAJE

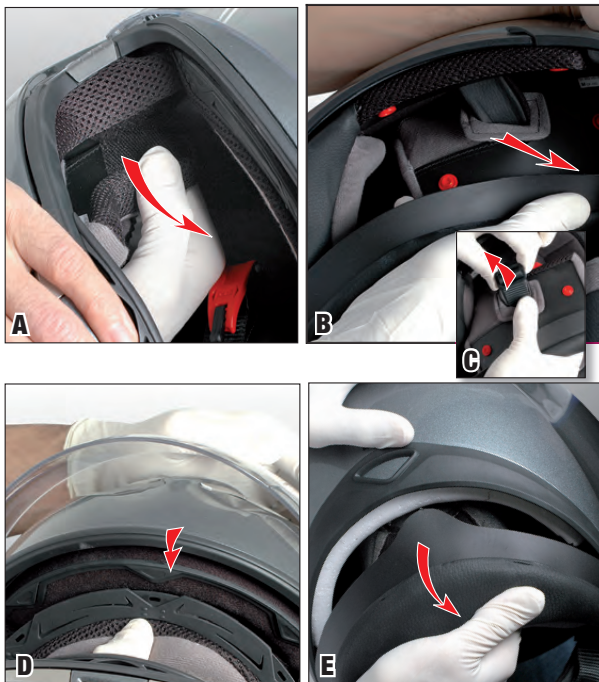

- 1/ Verificar que los dos lados de la correa no sean unidos por la hebilla de cierre ;
2/ Desatar las mejilleras de su base disparando las presiones y retirar los dos lados de la correa de estas mejilleras (A-B-C) ;
3/ Retirar el soporte de forro frontal de su soporte ejercitando una presión hacia atrás (D).
4/ Retirar el paranuca de su soporte, el conjunto del forro es ahora independiente del casco (E).

¡ATENCIÓN: Un casco con el almohadillado interior dañado puede comprometer el ajuste del casco sobre su cabeza, pudiendo así permitir que en caso de accidente usted pierda su casco, resultando en lesión craneal o la muerte.

MONTAJE

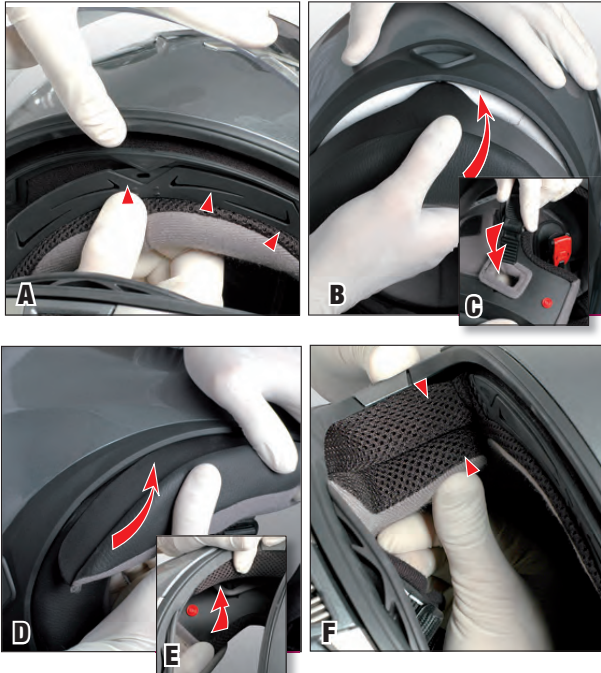

Realizar la operación de desmontaje en sentido inverso :

- 1/ Poner la parte frontal en su soporte, los 3 clics deben ser metidos correctamente (a) ;
- 2/ ajustar el paranauca en su soporte centrándole correctamente en el casco (B) ;
- 2bis / Colocar el interior en las piezas de velcro del EPS.
- 3/ Poner cada lado de la correa en la parte prevista en las mejilleras (C) ;
- 4/ Hacer clic las mejilleras, sin olvidar de ajustar correctamente la brida de fijación del paranauca (D-E-F) ;

5/ Bien verificar que las correas no hacen ningún pliegue bajo las mejilleras.

⚠ ¡ATENCIÓN! La protección de poliestireno y el almohadillado interior son partes críticas para un buen ajuste del casco sobre su cabeza. Si usted tiene alguna duda sobre cómo ha manipulado o reemplazado el almohadillado, **NO UTILICE SU CASCO**. Póngase en contacto con su establecimiento habitual y pida consejo.



LOS TEXTILES - LIMPIEZA

LOS TEXTILES

Los textiles y espumas de confort del RIDILL le permitirán apreciar lo mejor posible las prestaciones de su casco.

Las partes en contacto con la piel están realizadas en un tejido que le garantiza un agradable contacto y una buena absorción de la transpiración, así como una buena resistencia al envejecimiento.

Gracias a un tratamiento de superficie, limitamos los riesgos de mohos y de bacterias.

 **¡ATENCIÓN!** aunque están seleccionadas por sus cualidades de resistencia y de conservación con el tiempo, todas las partes del revestimiento interior están sometidas a un desgaste normal en función del cuidado, del mantenimiento y del tiempo de utilización, pero igualmente de las características de acidez de su transpiración.

Si constata un envejecimiento, le aconsejamos reemplazar las guarniciones interiores, a fin de conservar durante tiempo un casco perfectamente limpio que le asegurará el confort necesario.

Su concesionario SHARK podrá suministrarle las piezas de reemplazo y proponerle opcionalmente almohadillas de grosores y densidades diferentes, en caso de que la elección estándar no corresponda a la morfología de su cara.

Mantenimiento.

Las partes textiles internas son lavables. A fin de no deteriorarlas, es importante seguir escrupulosamente los siguientes consejos:

Las almohadillas de las mejillas y la cofia deben lavarse a mano, con agua jabonosa templada (30° aproximadamente). No utilizar productos detergentes agresivos. Utilizar, bien un detergente para tejido delicado y a dosis reducidas, o un jabón de Marsella. Es indispensable dejar de secar completamente los tejidos y espumas antes de su utilización. El secado debe efectuarse a temperatura ambiente. No planchar nunca los elementos textiles. Para las partes con aspecto de cuero o para los tejidos solidarios de los elementos de seguridad, utilizar una esponja o un trapo ligeramente húmedo con un poco de jabón de Marsella y aclarar con agua. Evite utilizar demasiada agua en contacto con los elementos de poliestireno. Es indispensable asegurarse de que todas las partes interiores estén perfectamente secas antes de utilizar el casco.



 **VENTILACIÓN ANTIVAHÓ**

La función principal de esta ventilación es dirigir un flujo de aire fresco hacia la superficie interior de la pantalla, a fin de limitar los riesgos de formación de vaho. El aire fresco difundido impide el contacto del aire caliente emitido por el aliento o incluso por la cabeza

en el interior del casco. Para abrir o cerrar la ventilación inferior pulsar el botón en el sentido arriba indicado.

VENTILACIONES



VENTILACIÓN DE LA COFIA INTERIOR

La toma de aire superior (Fig. A) permite una entrada de aire dirigida a la parte superior de la cabeza, renovando así el aire de la cofia. Los canales integrados en los elementos amortiguadores internos facilitan la circulación del aire por la superficie de la cabeza. La calidad y el diseño de los textiles de confort participan en la buena difusión del aire. La posición de la ventilación superior está determinada para optimizar la eficacia de su toma de aire. Según el tipo

de su máquina, el carenaje puede disminuir la eficacia de esta ventilación. Empujando hacia atrás la lengüeta, la ventilación está en posición abierta con la lengüeta hacia adelante, la ventilación está en posición cerrada (Fig. B).

 **ATENCIÓN!** No abra o cierre ninguna ventilación mientras que conduce su motocicleta. Podría perder el control de esta, resultando en un accidente, lesión corporal o incluso la muerte.

Garantía 5 AÑOS

Usted ha adquirido recientemente un casco SHARK para su seguridad y comodidad. Este casco ha sido diseñado y fabricado con el mayor esmero a fin de satisfacer todas sus necesidades. Para su seguridad y la de su pasajero, debe respetar todas las reglas habituales de seguridad cuando use su vehículo de dos ruedas. La garantía SHARK 5 AÑOS garantiza al comprador inicial que cualquier posible fallo de fabricación o defecto de material va a ser cubierto por la garantía SHARK.

Limitations

Si durante el periodo de garantía (5 años a partir de la fecha de compra), surgiera un problema que cubriera la garantía, SHARK, a través de los agentes de su red de ventas, se compromete a reparar o reemplazar cualquier componente defectuoso, hasta un límite máximo que es el valor de compra del casco. Cualquier gasto por mano de obra necesaria será pagado por la red SHARK habitualmente, pero estará sujeto a aprobación previa antes de llevar a cabo la reparación. Si la reparación requiere el envío de componentes que conlleven gastos de transporte o envío, SHARK cubrirá estos gastos hasta un límite que será el coste del transporte del servicio postal nacional en su tarifa normal (no urgente). Los mismos límites serán de aplicación caso de ser requerido el envío del casco a un servicio técnico SHARK autorizado, tanto de ida como de devolución.

Exclusiones

La batería está garantizada a un año. Esta garantía sólo cubre problemas relacionados con los materiales empleados o el proceso de fabricación del producto. SHARK no es responsable de daños o defectos en sus productos en los siguientes casos: Cualquier daño causado por

- 1) Una caída o accidente, tanto durante su uso conduciendo el vehículo como por golpes o arañazos sufridos por el casco cuando sea transportado, depositado o guardado por el usuario.
- 2) Una alteración o modificación del casco hecha por el usuario o un tercero (Incorporación, modificación o eliminación de elementos originales del casco, o aplicación o añadido al mismo de pegamento, adhesivos, pinturas o barnices, accesorios no autorizados, tornillos, etc.).
- 3) Uso de o contacto con: Productos químicos o de limpieza nocivos (incluso alcoholes sobre los tratamientos superficiales de la pantalla), o una fuente de calor intenso.
- 4) Uso incorrecto: condiciones anormales (Ej. Bajo el agua, deportes náuticos), falta de mantenimiento o de cuidados.
- 5) Envejecimiento debido al uso normal de los tejidos o almohadillas interiores, la apariencia de las partes externas o la pantalla (arañazos, marcas, etc.).
- 6) Exposición anormal y prolongada a luz ultravioleta, en particular en las decoraciones coloreadas. Además, SHARK no puede tener en cuenta consideraciones subjetivas relacionadas con el uso del casco como defectos incluidos en garantía: Problemas con el confort, la talla, ruidos o silbidos, aerodinámica, etc. SHARK no se puede hacer responsable de los perjuicios causados por la no disponibilidad temporal del casco mientras está siendo revisado o reparado para satis-

facer las necesidades de su dueño. En todos los casos, el periodo máximo de garantía es de 5 años. El reemplazo de un componente durante este periodo no prolonga el mismo.

Procedimiento

Cuando el casco se adquiere visite nuestro sitio web www.shark-helmets.com para activar su garantía. Todas las reclamaciones de garantía deben hacerse a través del distribuidor de SHARK donde se adquirió el casco. Caso de haber desaparecido, se harán a través del distribuidor nacional correspondiente. Para que una reclamación de garantía sea considerada, el comprador debe notificar al distribuidor el problema que ha surgido, y entregarle el casco que es objeto de la reclamación, junto con original o fotocopia de la hoja de garantía cumplimentada en el momento de la compra del casco. Esta garantía no afecta ni altera de ninguna manera los derechos legales del comprador según lo estipulado en el reglamento 1999/44CE. Los efectos de esta garantía específica y limitada expirarán después de un periodo de 5 años a partir de la fecha de compra. Después de este periodo, si continúa usando el casco regularmente, le recomendamos que para beneficiarse de una protección y un confort óptimos, debería cambiar su casco por uno nuevo. Esto es así porque ciertos factores externos - desgaste general por el uso, ciertos impactos- podrían ser perjudiciales para las características de esta pieza esencial del equipo de protección, y que por tanto tiene una vida limitada.

Reservas

SHARK se reserva el derecho de llevar a cabo trabajos dentro del periodo de garantía utilizando piezas de repuesto de las versiones más recientes compatibles con el modelo en cuestión, y no puede garantizar la perfecta armonía de la pintura o elementos decorativos asociados con elementos de producción específica o ediciones limitadas. Además, el deterioro natural de los colores después de un periodo de tiempo puede causar diferencias en la adecuación de los colores de los recambios. Si SHARK no puede llevar a cabo la reparación procedente por razones técnicas o porque la pieza no está disponible, SHARK se compromete a ofrecerle al cliente una oferta especial, teniendo en cuenta los años y el uso que tiene el casco, y considerando ésta bien en un nuevo casco idéntico o bien en un modelo equivalente fabricado en la fecha de la reparación, en caso de que el modelo original ya no esté disponible.



LEGAL INFORMATION: This helmet was specifically designed for motorcycle use. It is not to be subjected to any technical modification. In order to offer an adequate level of protection, this helmet has to be properly adjusted and securely fitted. Any helmet which has been subjected to a severe impact must be replaced.

CAUTION: Do not apply any paint, stickers, petrol or any other solvent to this helmet. Only the visors, which have been approved N°E11-050529 and marketed under SHARK's reference VZ160 can be used with this helmet. This visor is made of injected polycarbonate. To keep the good optical quality of the visor and the coatings do not use any solvent, petrol, abrasive paste or similar products for cleaning. We advise to use a soft rag with cool water and mild soap. Visors printed "DAYTIME USE ONLY" must not be used at night or in poor visibility conditions.

MENTIONS LÉGALES : ce casque a été conçu pour une utilisation moto. Aucune modification technique ne doit lui être apportée. Pour assurer une protection suffisante, ce casque doit être bien ajusté, correctement et solidement attaché. Tout casque qui a été soumis à un choc est à remplacer.

ATTENTION : n'appliquez sur ce casque ni autocollant, ni peinture, ni essence, ni aucun autre solvant. Seuls les écrans homologués sous le N°E11-050529 commercialisé sous la référence SHARK VZ160 doivent être utilisés avec ce casque. Cet écran est en polycarbonate injecté. Pour maintenir la bonne qualité optique et éviter les problèmes d'abrasion, ne pas utiliser de produits à base d'alcool, de solvant, d'essence, de pâte abrasive ou autres produits similaires pour son nettoyage. Il est conseillé de tremper l'écran dans de l'eau tiède savonneuse (savon de Marseille) et d'utiliser seulement ensuite un chiffon doux pour son nettoyage. Les écrans portant la mention "DAYTIME USE ONLY" (Utiliser seulement le jour) ne se prêtent pas à une utilisation de nuit ou dans des conditions de mauvaise visibilité.

RECHTLICHE HINWEISE : Dieser Helm wurde speziell für den Gebrauch durch Motorradfahrer entwickelt. Dieser Helm unterliegt keiner technischen Änderung. Um ein Mindestmaß an Sicherheit zu gewährleisten, muss dieser Helm entsprechend eingestellt und dann getragen werden. Jeder Helm muss nach jeder stärkeren Kraftaufnahme (Unfall) unbedingt ersetzt werden.

ACHTUNG: Verwenden Sie keinerlei Fremdlacke, Aufkleber, Benzine oder irgendgeartete Lösungs-/Reinigungsmittel auf diesem Helm. Es dürfen ausschließlich solche Visiere für diesen Helm verwendet werden, die das Stanzzeichen E11-050529 und die SHARK Teile Nr. SHARK VZ160 aufweisen. Das Visier muss sorgfältig behandelt werden. Jeder Stoss und jeder Abrieb sind zu vermeiden.

**SHARK - ZAC de la Valentine - 110, route de la Valentine
13396 MARSEILLE Cedex 11 - FRANCE
Tél. : +33 (0)4 91 18 23 23 - Fax : +33 (0)4 91 35 29 23
contact@shark-helmets.com
www.shark-helmets.com**

Zum Abbau und Wiedereinbau richten Sie sich bitte genau nach der anliegenden Gebrauchsanweisung. Dieses Visier ist aus Polycarbonat. Um die gute optische Qualität des Visiers und der Beschichtungen zu erhalten, benutzen Sie weder Lösungsmittel, Benzin, Polierpaste noch ähnliche Produkte zum Reinigen. Wir empfehlen ein weiches Tuch mit kaltem Wasser und mildem Reinigungsmittel. Visiere mit der Aufschrift "DAYTIME USE ONLY" dürfen nachts oder bei schlechter Sicht nicht benutzt werden.

ANNOTAZIONI LEGALI: Questo casco è stato specificatamente progettato per uso motociclistico. Non deve essere in alcun modo modificato. Al fine di offrire un adeguato livello di protezione questo casco deve essere regolato in modo sicuro e correttamente calzato. Tutti i caschi che hanno subito un forte impatto devono essere sostituiti.

ATTENZIONE: non utilizzare vernice, adesivi, benzina o altri solventi su questo casco. La visiera deve essere maneggiata con cura. Solo le visiere, che sono state omologate n°E11-050529 e commercializzate con il marchio SHARK VZ160 possono essere utilizzate su questo casco. La visiera è fabbricata in policarbonato iniettato. Per non compromettere la qualità e le condizioni di visibilità garantite dalla visiera e dai suoi strati, si prega di non usare nessun solvente, benzina o pasta abrasiva durante il processo di pulizia. Consigliamo l'uso di un panno bagnato con acqua fredda e sapone neutro. Le visiere che portano la dicitura "DAYTIME USE ONLY" non devono assolutamente essere utilizzate durante le ore notturne o in condizioni di scarsa visibilità.

MENCIONES LEGALES: este casco está específicamente diseñado para su uso en motocicletas. No debe sufrir ningún tipo de manipulación o modificación. Para ofrecer la máxima protección, el casco debe estar correctamente colocado, ajustado y cerrado. Todo casco que haya sufrido un golpe de importancia debe ser sustituido.

ATENCIÓN: No aplicar pinturas, adhesivos, gasolinás ni disolventes sobre el casco. Sólo pueden montarse en este casco las pantallas homologadas N°E11-050529 y comercializadas bajo la marca SHARK VZ160. Esta pantalla está fabricada en policarbonato inyectado. Para conservar su excelente calidad óptica y evitar los problemas por abrasión, no utilizar en su limpieza productos a base de alcohol, disolventes o gasolina, ni pulimentos abrasivos o similares. Se recomienda sumergir la pantalla en agua tibia con jabón (Jabón de Marsella) y a continuación usar un paño suave para su secado y limpieza. Las pantallas con la inscripción "DAYTIME USE ONLY" no son adecuadas para uso nocturno o en condiciones de baja visibilidad, por su gran absorción de la luz.



SHARK

