



K6

**USER MANUAL**



## **Manuale di utilizzo**

Istruzioni e prescrizioni di sicurezza specifiche del casco K6..... 02

## **User manual**

Safety instructions and prescriptions specifically for K6 helmet.....12

## **Manuel d'utilisation**

Consignes de sécurité et indications spécifiques au casque K6..... 22

## **Gebrauchsanleitung**

Bedienungsanleitung und spezielle Sicherheitshinweise für den Helm K6.....32

## **Manual del usuario**

Instrucciones y prescripciones de seguridad específicas para el casco K6.....42

## **Manual do utilizador**

Instruções e requisitos de segurança específicos do capacete K6..... 52

## **Руководство по эксплуатации**

Инструкции и указания по безопасности для шлема K6..... 62

## **用户手册**

K6头盔安全性说明及性能..... 72

# 1 GRAZIE PER AVER SCELTO AGV

Questo casco è il risultato dell'esperienza e della professionalità che AGV ha acquisito nei molti anni della sua storia. Fin dal 1947, infatti, siamo impegnati a progettare e costruire caschi che garantiscano prima di tutto la massima sicurezza a chi li utilizza, partendo sempre dal banco di prova più duro: le competizioni. Ne sono testimoni i tanti campioni che nei decenni hanno scelto di affidarsi a caschi AGV: Giacomo Agostini, Franco Uncini, Wayne Rainey, Troy Corser, Loris Capirossi, Max Biaggi e, da oltre vent'anni, Valentino Rossi.



In AGV ogni giorno facciamo il possibile perché i nostri prodotti raccontino l'entusiasmo della nostra continua ricerca, perché noi per primi siamo motociclisti appassionati e sappiamo bene quanto l'utilizzo quotidiano del casco sia diverso dalle competizioni sportive. Proprio per questo siamo anche riusciti a coniugare una sicurezza sempre ai massimi livelli con un comfort, un'affidabilità e una durezza esemplari, così che tu possa sempre sentirti sicuro e a tuo agio in qualsiasi situazione di guida.

# 2 LA MANUALISTICA DI SUPPORTO AL PRODOTTO

I documenti e le loro eventuali integrazioni sono parte del prodotto e devono essere conservati per future consultazioni. Dainese S.p.A. si riserva di apportarvi modifiche senza notifica. Per accertarsi di essere in possesso del più recente aggiornamento disponibile, contattare un AGV Service Center.

Prima di utilizzare il casco è necessario leggere attentamente quanto riportato all'interno del documento *Safety Warning*, fornito all'interno del packaging del casco congiuntamente a questo *Manuale di utilizzo*. Qualora questo documento non fosse presente, rivolgersi a un AGV Service Center prima di utilizzare il casco.

## 2.1 DICITURE E SIMBOLI

 <b>Attenzione!</b>	Specifica prescrizione e/o misura precauzionale da adottare scrupolosamente. La mancata osservanza può comportare un danneggiamento del prodotto, un eventuale conseguente decadimento della garanzia e/o un calo delle prestazioni di sicurezza.
 <b>Avviso!</b>	Specifica informazione e/o avvertenza per una migliore esecuzione delle procedure di azionamento, movimentazione, controllo, regolazione, nonché degli interventi di manutenzione.
<b>Condizione</b>	Requisito preliminare e/o propedeutico a un'operazione di rimozione, installazione, movimentazione o pulizia.
•	Singola azione in una sequenza di azioni.
→	Conclusione e/o risultato di un'operazione.



# 3 INTRODUZIONE AL CASCO K6

## 3.1 DESTINAZIONE D'USO E SICUREZZA

Il K6 è un casco ingegnerizzato per uso motociclistico. Non deve essere utilizzato per altri scopi diversi dalla guida di motocicli.

 **Attenzione!** Prima di mettersi alla guida leggere attentamente quanto riportato all'interno del documento *Safety warning*.

## 3.2 COMPONENTI

1. Estrattore posteriore
2. Bordo base
3. Meccanismo visiera
4. Visiera
5. Prese d'aria superiori
6. Lente antiappannamento Pinlock® (accessorio incluso nel packaging)
7. Paranaso
8. Prese d'aria inferiori

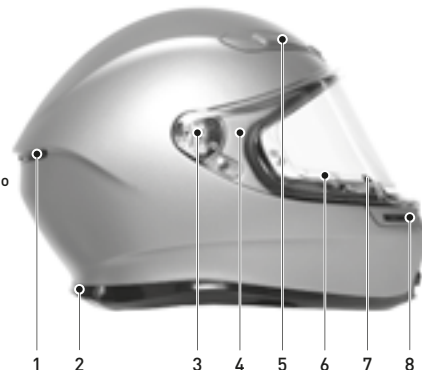

9. Guanciaie e paranuca
10. Sistema di ritenzione
11. Rivestimento sottogola
12. Cuffia
13. Rescue Pull System
14. Protezione antivento (accessorio incluso nel packaging)

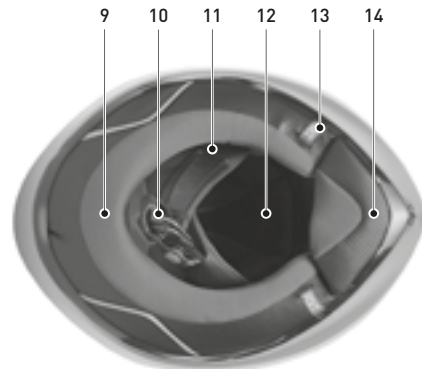

## 4 LA VISIERA

La visiera del casco K6, realizzata in policarbonato antigraffio, è dotata di un meccanismo che le conferisce un movimento di rotazione con 5 posizioni di lavoro. Il meccanismo di blocco è di tipo centrale e, oltre a garantire un'ottimale tenuta all'aria durante la marcia, riduce le probabilità che la stessa si apra in caso di caduta, evitando così che eventuali corpi estranei vengano in contatto con la testa dell'utilizzatore.

### 4.1 POSIZIONI DI LAVORO

1. Visiera chiusa.
2. Visiera in microapertura, per consentire un moderato flusso d'aria durante la marcia a basse velocità.
3. Visiera in prima apertura intermedia.
4. Visiera in seconda apertura intermedia.
5. Visiera completamente sollevata.

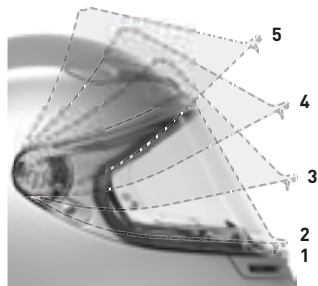

**Attenzione!** In marcia è sempre consigliabile procedere con la visiera completamente chiusa, in posizione 1.



**Attenzione!** In caso di prolungato inutilizzo, si raccomanda di mantenere la visiera in posizione di microapertura.

### 4.2 MICROAPERTURA

*Condizione: la visiera è aperta.*

- Abbassare la visiera (1) fino a che il gancio plastico (2) ingaggi il pulsante di apertura (3) al primo scatto.
- La visiera è ora assestata in posizione di microapertura, a circa 10mm di distanza dalla mentoniera.

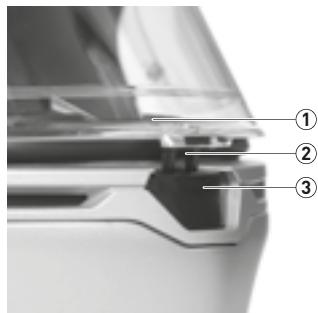

**Avviso!** Se necessario, agevolare l'ingaggio premendo leggermente il pulsante di apertura (2).

*Condizione: la visiera è chiusa.*

- Premere il pulsante di apertura (3) e, in un unico gesto, spingere il bordo della visiera (1) verso l'alto fino a che il gancio plastico (2) ingaggi il pulsante di apertura.
- La visiera è ora assestata in posizione di microapertura, a circa 10mm di distanza dalla mentoniera.

### 4.3 RIMOZIONE

*Condizione: la visiera è in posizione di totale apertura. Iniziare l'operazione sul il meccanismo visiera del lato destro.*

- Tirare verso il basso la leva di sgancio a molla (1; freccia) e allontanare la visiera (2) dalla calotta.
  - Ripetere l'operazione sul meccanismo visiera del lato sinistro.
- La visiera è ora svincolata e rimovibile.

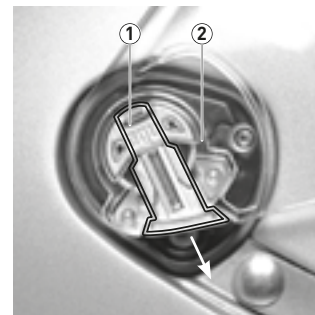

### 4.4 INSTALLAZIONE

*Condizione: iniziare l'operazione sul meccanismo visiera del lato destro.*

- Ruotare la guida del movimento in metallo (1) di modo che sia orientata in posizione di massima apertura.
  - Appoggiare la visiera (2) al meccanismo di fissaggio e, azionando la leva di aggancio a molla (3), serrare la visiera in posizione corretta.
  - Ripetere le operazioni precedenti sul meccanismo visiera del lato sinistro.
- La visiera è ora agganciata. Verificarne la corretta rotazione nelle varie posizioni (cfr. paragrafo 4.1).



### 4.5 PULIZIA

Per una pulizia ottimale, rimuovere la visiera dal casco e pulirla utilizzando un panno morbido inumidito con acqua tiepida: se la visiera è molto sporca, aggiungere l'acqua con del sapone neutro.

Sciacquare la visiera sotto acqua corrente e asciugarla tamponando con un panno morbido. Non asciugare strofinando.



**Avviso!** La pulizia è più semplice ed efficace quando è eseguita subito dopo l'utilizzo.



**Attenzione!** Non utilizzare mai benzina, benzene, pulitori per vetro, prodotti abrasivi o solventi chimici, poiché possono compromettere le proprietà della visiera. Non utilizzare oggetti taglienti o appuntiti per rimuovere dalla visiera sporco sedimentato. Non asciugare la visiera su fonti di calore.

## 5 LALENTE ANTIAPPANNAMENTO DI MARCA PINLOCK®

La lente antiappannamento di marca Pinlock®, realizzata con materiale plastico in grado di assorbire l'umidità, limita l'insorgere dell'appannamento formando una camera d'aria isolante ed ermetica che non compromette il campo visivo.

**Attenzione!** I dispositivi antiappannamento ritardano la formazione della condensa, ma non garantiscono che il fenomeno non insorga: in presenza di un tale dispositivo il tempo di comparsa dell'appannamento sarà semplicemente maggiore. Pertanto, in condizioni ambientali estreme si può verificare l'appannamento della visiera.

**Attenzione!** Si raccomanda sempre l'utilizzo della lente di marca Pinlock® con temperatura dell'aria inferiore a 20°C e/o con umidità superiore al 70% e/o in presenza di pioggia.

### 5.1 INSTALLAZIONE

*Condizione: la visiera è rimossa dal casco ed è stata pulita a fondo. La lente è poggiata sulla superficie interna della visiera, orientata con la guarnizione in silicone in contatto con la visiera.*

- Tendere leggermente la visiera (1) afferrandola alle estremità (freccie).
- Fissare la lente (2) sui perni (3) della visiera; prima su un lato, successivamente sull'altro.
- Accertarsi che la guarnizione in silicone (4) della lente aderisca perfettamente alla visiera lungo tutta la sua lunghezza.  
→ Rimuovere la pellicola protettiva dalla lente e installare la visiera sul casco (cfr. paragrafo 4.3).

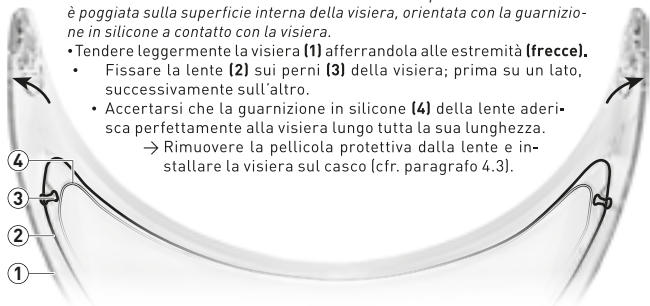

### 5.2 RIMOZIONE

*Condizione: la visiera è rimossa dal casco (cfr. paragrafo 4.2).*

- Tendere leggermente la visiera (1) afferrandola alle estremità (freccie).
- Sollevare la lente (2) agendo sulla sua parte centrale inferiore, quindi svincolarla dai perni (3) ricavati sulla visiera; prima su un lato, poi sull'altro.

→ La lente è ora staccata. Rimuoverla.

**Attenzione!** La lente di marca Pinlock® va maneggiata con cura e senza l'ausilio di strumenti che possano graffiarla o abraderne la superficie.

### 5.3 PULIZIA

Per pulire la lente di marca Pinlock® utilizzare del sapone liquido delicato e un panno morbido inumidito con acqua tiepida. Prima di installarla nuovamente è necessario lasciarla asciugare perfettamente per almeno un giorno. Non asciugare strofinando.

**Attenzione!** Non utilizzare per la pulizia strumenti abrasivi né prodotti aggressivi o contenenti ammoniaca o alcool.

## 6 IL GUANCIALE

L'interno del casco K6 è costituito da: i due guanciali laterali raccordati dal para-nuca, la cuffia superiore, la protezione antivento e il rivestimento sottogola. Questi componenti sono singolarmente estraibili.

### 6.1 RIMOZIONE

*Condizione: disporsi in posizione seduta poggiando il casco rovesciato sulle ginocchia. Iniziare l'operazione sul lato destro.*

- Tirare il guanciales (1) ed estrarlo (freccie) fino a sganciare la banda plastica di attacco (2) dalla sua sede di ingaggio tra calotta e guscio in polistirolo.
- Svincolare il guanciales dalla calotta sganciando i tre bottoni automatici (4, **immagine in basso**) che lo fissano al guscio in polistirolo.
- Ripetere le operazioni precedenti sull'altro lato.
- Sfilare il sottogola dall'alloggiamento ricavato sul guanciales.  
→ I guanciali sono completamente svincolati ed è ora possibile rimuoverli.

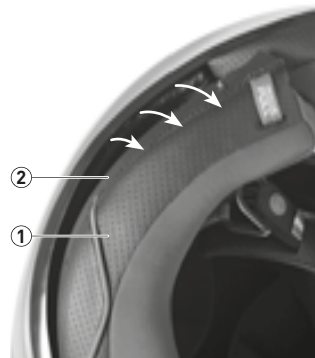

### 6.2 INSTALLAZIONE

*Condizione: disporsi in posizione seduta poggiando il casco rovesciato sulle ginocchia. Iniziare l'operazione sul lato destro.*

- Avvicinare il guanciales (1) all'interno della calotta.
- Infilare il sottogola nell'apposito alloggiamento (2) ricavato sul guanciales.
- Inserire la banda di attacco dei guanciali tra la calotta esterna e il guscio in polistirolo, assicurando il margine sagomato (3) ai due appositi ganci rossi (4).

**Avviso!** È consigliabile agganciare il guanciales prima posteriormente, poi all'anteriore.

- Vincolare il guanciales alla calotta serrando i tre bottoni automatici (5) che lo fissano al guscio in polistirolo.
- Ripetere le operazioni sull'altro lato.  
→ Verificare che il guanciales sia saldamente agganciato.

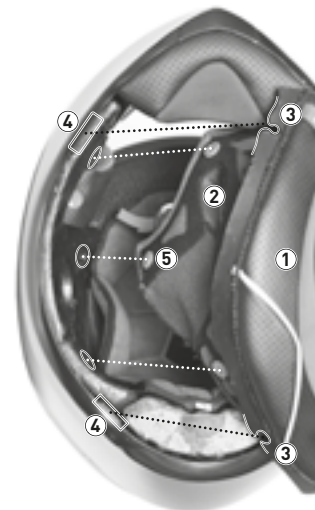

## 7 LA CUFFIA

### 7.1 RIMOZIONE

*Condizione: disporsi in posizione seduta poggiando il casco rovesciato sulle ginocchia.*

- Sganciare i due bottoni automatici anteriori (1) e i due posteriori (2).
- La cuffia è svincolata dal guscio in polistirolo ed è ora possibile rimuoverla.



**Attenzione!** Prima di estrarre la cuffia assicurarsi di aver sganciato tutti i bottoni automatici di fissaggio, per evitare di scucire le parti in tessuto.



**Avviso!** La rimozione della cuffia è più agevole se il guanciale e la protezione antivento sono stati preventivamente rimossi dal casco.

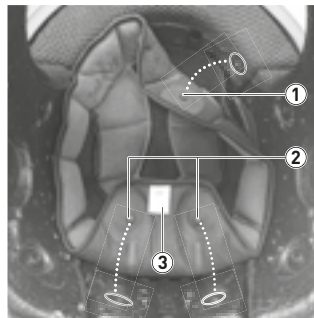

### 7.2 INSTALLAZIONE

*Condizione: disporsi in posizione seduta poggiando il casco rovesciato sulle ginocchia.*

- Inserire la cuffia all'interno della calotta, orientandola correttamente con l'etichetta bianca (3) collocata posteriormente.
- Agganciare i due bottoni automatici anteriori (1) e i due posteriori (2).
- La cuffia è ora vincolata alla calotta.



**Avviso!** L'installazione della cuffia è più agevole se il guanciale e la protezione antivento sono stati preventivamente rimossi dal casco.

## 8 LA PROTEZIONE ANTIVENTO

### 8.1 RIMOZIONE

*Condizione: disporsi in posizione seduta poggiando il casco rovesciato sulle ginocchia.*

- Tirare la protezione antivento afferandola nella sua area centrale (1).
- Staccare il dente di aggancio centrale (2) e i due laterali (3), disposti uno a destra e uno a sinistra.

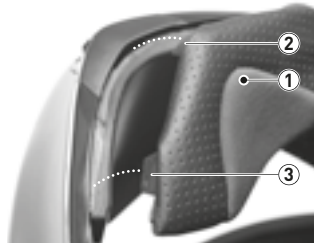

### 8.2 INSTALLAZIONE

*Condizione: disporsi in posizione seduta poggiando il casco rovesciato sulle ginocchia.*

- Afferrare la protezione antivento nella sua area centrale (1).
- Agganciarla alla calotta guidando l'inserimento del dente di aggancio centrale (2), quindi dei due laterali (3).

## 9 IL RESCUE PULL SYSTEM

Da utilizzare solo in caso di emergenza a seguito di un incidente, l'RPS permette una rimozione rapida del guanciale ad opera del personale di primo soccorso.

Il meccanismo agisce tramite due lacci rossi, posti inferiormente al guanciale e collegati ai bottoni a sgancio rapido che vincolano il guanciale stesso al guscio di polistirolo. Tirando i lacci si sganciano i bottoni, consentendo così di sfilare il guanciale senza aver prima rimosso il casco dalla testa dell'utilizzatore.

### 9.1 ATTIVAZIONE

*Condizione: il portatore del casco è disteso a terra in posizione supina.*

- Tagliare o stacciare il sistema di ritenzione.
- Tirare i due lacci rossi (1) - prima l'uno, poi l'altro - fino ad avvertire lo sgancio dei bottoni automatici.
- Il guanciale è ora svincolato dal casco e può essere rimosso.

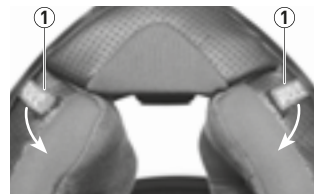

**Attenzione!** Rimuovere il guanciale con delicatezza muovendo la testa dell'utilizzatore il meno possibile.

Non tirare mai i nastri rossi di emergenza mentre si guida.  
Non rimuovere il guanciale tramite l'RPS per eseguire la manutenzione.  
Utilizzare soltanto guanciali originali AGV.  
Utilizzare l'RPS solo in casi di emergenza.

## 10 IL PARANASO

### 10.1 RIMOZIONE

*Condizione: disporsi in posizione seduta poggiando il casco sulle ginocchia.*

- Afferrare il paranaso e staccarlo dalla sua sede, sganciando prima i denti di aggancio laterali (1), quindi quello centrale (2).

### 10.2 INSTALLAZIONE

*Condizione: disporsi in posizione seduta poggiando il casco sulle ginocchia.*

- Agganciare il paranaso alla sua sede, inserendo prima il dente di aggancio centrale (2), quindi i due laterali (1).

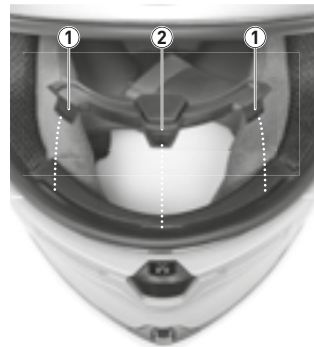

## 11 IL RIVESTIMENTO SOTTOGOLA

### 11.1 RIMOZIONE

**Avviso!** La rimozione del rivestimento è più agevole se il guanciale è stato preventivamente rimosso dal casco.

*Condizione: disporsi in posizione seduta poggiando il casco rovesciato sulle ginocchia.*

- Sganciare il bottone automatico rosso (1) che unisce il rivestimento sottogola (2) al laccio di ritenzione (3).
- Sfilare il rivestimento sottogola dal laccio di ritenzione (freccia).
- Ripetere le operazioni precedenti sull'altro lembo del sistema di ritenzione (4).

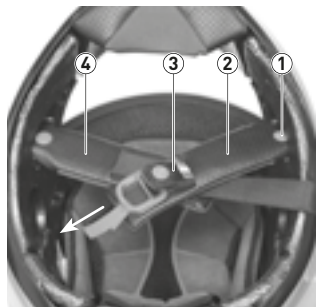

### 11.2 INSTALLAZIONE

*Condizione: disporsi in posizione seduta poggiando il casco rovesciato sulle ginocchia.*

- Infilare il laccio di ritenzione (3) all'interno del rivestimento sottogola (2).
- Serrare il laccio di ritenzione al rivestimento sottogola tramite l'apposito bottone automatico rosso (1).
- Ripetere le operazioni precedenti sull'altro lembo del sistema di ritenzione (4).

## 12 LE PRESE D'ARIA

### 12.1 PRESE D'ARIA SUPERIORI

*Condizione: indossare il casco e assicurarsi dell'ubicazione delle tre prese d'aria superiori e del loro azionamento.*

- Per aprire le prese d'aria laterali (1), spostare gli slider all'indietro. Per chiuderle, spostarli in avanti.
- Per aprire la presa d'aria centrale (2), spostare lo slider verso l'alto. Per chiuderla, spostarlo verso il basso.

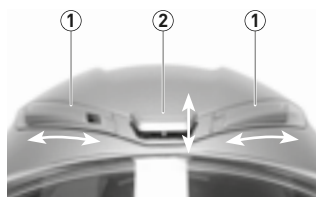

### 12.2 PRESE D'ARIA INFERIORI

*Condizione: indossare il casco e assicurarsi dell'ubicazione delle due prese d'aria inferiori e del loro azionamento.*

- Per aprire le prese d'aria inferiori (1), spostare il cursore (2) verso il basso.
- Per chiudere le prese d'aria inferiori, spostare i cursori verso l'alto.

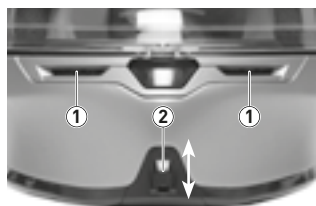

## 13 IL SISTEMA DI RITENZIONE

### 13.1 CHIUSURA

**Attenzione!** Per un sicuro serraggio del sistema di ritenzione leggere quanto riportato nel documento *Safety Warnings*.

*Condizione: il casco è indossato e il sistema di ritenzione è sciolto.*

- Infilare il nastro sottogola (1) all'interno dei due anelli "D" (2).
  - Infilare nuovamente il sottogola attraverso l'anello interno (3). Tirare quindi il laccio terminale rosso (4) fino a sentire il cinturino poggare contro la mandibola.
  - Ripiegare il sottogola e agganciare il bottone automatico antisventolio (5).
- Verificare che il casco rimanga ben saldo in testa.

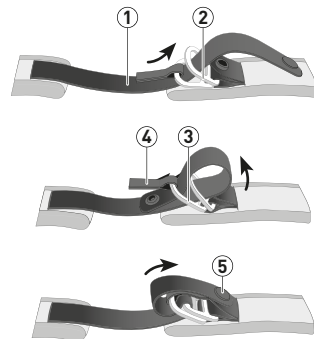

### 13.2 APERTURA

*Condizione: il casco è indossato e il sistema di ritenzione è allacciato.*

- Sganciare il bottone automatico antisventolio (5).
- Servendosi del laccio terminale rosso, allentare il sottogola sfilandolo dagli anelli.



## 14. OLIO LUBRIFICANTE PER MECCANISMO VISIERA

**L'applicazione dell'olio al silicone fornito in dotazione evita l'insorgere di corrosione e scricchiolii parassiti.**

*Condizione: appoggiare il casco su uno dei due lati su una superficie piana.*

- Applicare una moderata quantità di olio sul meccanismo visiera.
- Rimuovere con un panno la quantità di olio in eccesso.

**Attenzione!** In caso di contatto con la pelle, lavare abbondantemente con acqua e sapone. In caso di contatto con gli occhi, lavare abbondantemente con acqua e consultare un medico. In caso di ingestione consultare un medico. In caso di inalazione, respirare aria aperta. Evitare esposizione ai raggi solari, in un luogo asciutto e a una temperatura inferiore a 50°C. Conservare al di fuori della portata dei bambini.

**Attenzione!** Impedire la penetrazione del prodotto nel suolo/sottosuolo. Impedire il deflusso del prodotto nelle acque superficiali e/o nella rete fognaria. Trattenere l'acqua di lavaggio contaminata ed eliminarla. In caso di penetrazione in corsi d'acqua, suolo o sistema fognario informare le autorità responsabili. Materiale idoneo alla raccolta: materiale assorbente, organico, sabbia. Non disperdere il contenitore nell'ambiente.

# 1 THANK YOU FOR CHOOSING AGV

This helmet is the result of research and experience that AGV has acquired since 1947. We have always been committed to designing and creating helmets that first of all can guarantee the maximum safety to the user, always starting from the hardest test-bed: the competitions. Witnesses are those many champions that have chosen to rely on AGV helmets: Giacomo Agostini, Franco Uncini, Wayne Rainey, Troy Corser, Loris Capirossi, Max Biaggi and, for more than 20 years, Valentino Rossi.



Everyday in AGV we do our best to ensure our products tell the enthusiasm of our incessant research, because we are passionate bikers and we understand how the daily use of the helmet is different from the competition. It is because of this that we have also been able to combine safety at the highest level with exemplary comfort, reliability and durability, so you can always feel safe and comfortable in every kind of riding situation.

## 2 PRODUCT SUPPORT DOCUMENTATION

The documents and their possible integrations are part of the product and have to be kept for future consultations. Dainese S.p.A. reserves the right to modify them without notification. To ensure you own the latest available update, do please get in contact with an AGV Service Center.

Before using the helmet, it is necessary to carefully read what is contained in the Safety Warning document, that you can find inside of the helmet packaging together with the present User manual. In case this document isn't there, please turn to an AGV Service Center before using the helmet.

### 2.1 LETTERING AND SYMBOLS

 <b>Warning!</b>	Specific prescription and/or precautionary measure to adopt scrupulously. The non-observance can incur a damage to the product and a possible consequent decline of the warranty and/or a decrease of the safety performances.
 <b>Notice!</b>	Specific information for a better execution process of activation, handling, control, regulation, and maintenance interventions.
<i>Condition</i>	Preliminary and/or preparatory requirement for an operation of removal, installation, handling or cleaning.
•	Single action in a sequence of actions.
→	Conclusion and/or result of an operation.



# 3 INTRODUCTION TO K6 HELMET

## 3.1 USE AND SAFETY DESTINATION

K6 has been engineered for a motorcycle use. It must not be used for other purposes than motorcycle riding.

 **Warning!** Before riding, carefully read the contents of the Safety Warning document.

## 3.2 COMPONENTS

1. Rear extractor
2. Base trim
3. Visor mechanism
4. Visor
5. Front vents
6. Anti-fog Pinlock® lens (accessory included in the packaging)
7. Breath deflector
8. Chin vents

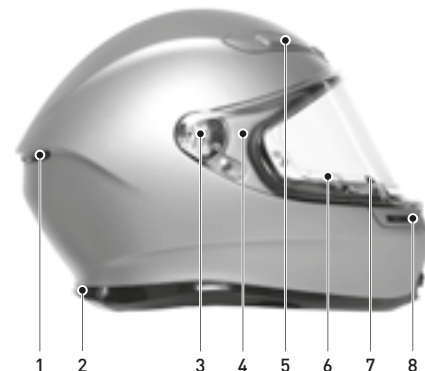

9. Cheek pad and neck roll
10. Retention system
11. Chin strap upholstery
12. Crown/Top pad
13. Rescue Pull System
14. Wind protector (accessory included in the packaging)

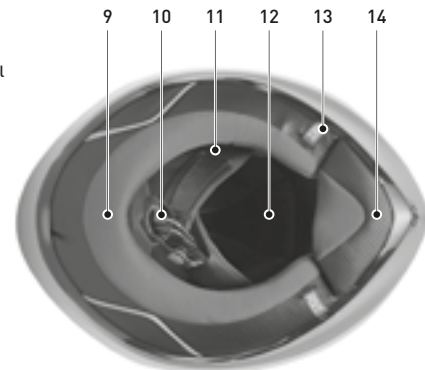



## 4 THE VISOR

K6 helmet visor is made of scratch-resistant polycarbonate and it is equipped with a mechanism which allows the visor to lift and remain open at 5 different stages.

The locking mechanism is centralised and, as well as guaranteeing the visor has a tight seal while riding, reduces the chances that it opens in case of fall, thus preventing any foreign bodies from coming into contact with the user's head.

### 4.1 WORKING POSITIONS

1. Visor closed.
2. Visor in micro-opening position in order to allow a moderate air flow while riding at low speed.
3. Visor at first intermediate opening position.
4. Visor at second intermediate opening position.
5. Visor in full opened position.

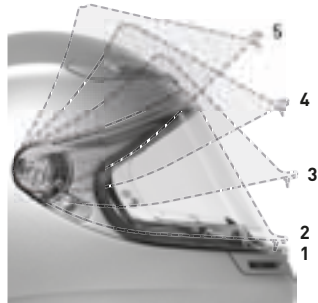

**Warning!** While riding it's always advisable to proceed with the visor completely closed, in position 1.



**Warning!** In case of prolonged inactivity, we recommend leaving the visor in a micro-opening position, in position 2.

### 4.2 MICRO-OPENING

*Condition: the visor is opened.*

- Lower the visor (1) until the plastic hook (2) gets wedged into the opening button (3) at the first click.  
→ The visor is now settled in micro-opening position, at about 10 mm of distance from the chin guard.



**Warning!** If necessary, ease the joint slightly pressing the opening button (2).

*Condition: the visor is closed.*

- Press the opening button (3) and, in a single gesture, push the visor edge (1) upwards until the plastic hook (2) engages the opening button.  
→ The visor is now settled in micro-opening position, at about 10 mm of distance from the chin guard.

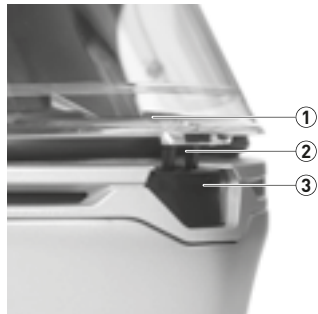

### 4.3 REMOVAL

*Condition: the visor is in full opened position. Start the operation on the right side of the mechanism.*

- Pull downwards the spring release lever (1; arrow) and move the visor away (2) from the shell.
- Repeat the same operation on the left side of the visor mechanism.  
→ Now the visor is released and removable.

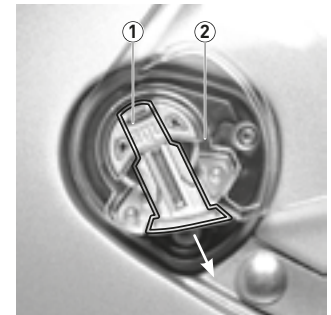

### 4.4 INSTALLATION

*Condition: start the operation on the right side of the visor mechanism.*

- Turn the metal movement guide (1) so it is oriented in full opening position.
- Place the visor (2) on the fastening mechanism and, activating the spring hooking lever (3), close the visor in the correct position.
- Repeat the previous operations on the left side of the visor mechanism.  
→ The visor is now fastened. Check the correct rotation in the different positions (see paragraph 4.1).

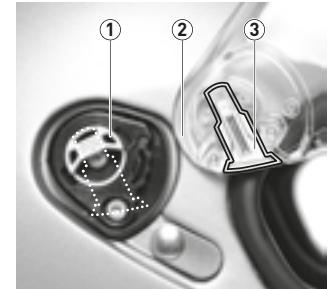

### 4.5 CLEANING

For an optimal cleaning, remove the visor from the helmet and clean it using a soft cloth moistened with lukewarm water: if the visor is very dirty, add some neutral soap to the water.

Rinse the visor under running water and dry it by dabbing it with a soft cloth. Do not dry by rubbing.



**Notice!** The cleaning is easier and more effective when it's immediately done after the usage.



**Warning!** Never use petrol, benzene, glass cleaners, abrasive products or chemical solvents, as they may compromise the visor properties. Do not use sharp or pointed objects to remove sedimented dirt from the visor. Do not dry the visor on heat sources.

## 5 THE ANTI-FOG LENS OF PINLOCK® BRAND

The Pinlock® anti-fog lens, made of plastic material able to absorb moisture, limits the tarnishing onset creating an insulating and airtight chamber that does not compromise the field of vision.

**Warning!** The anti-fog devices delay the formation of the condensation, but do not guarantee that the phenomenon does not arise: in presence of such a device the time of tarnishing appearance will be larger. So, in extreme environmental conditions the visor tarnishing can take place.

**Warning!** The usage of Pinlock® lens is always recommended with an air temperature lower than 20° C and/or with higher moisture than 70% and/or in case of rain.

### 5.1 INSTALLATION

*Condition: the visor has been removed from the helmet and it has been well-cleaned. The lens is placed on the visor inner surface, oriented with the silicone gasket in contact with the visor.*

• Slightly enlarge the visor (1) holding its extremities (arrows).

- Secure the lens (2) on the pins (3) of the visor; at first on one side, then on the other.
- Make sure that the lens silicone gasket (4) perfectly adheres to the visor for its entire length.

→ Remove the protective film from the lens and install the visor on the helmet [see paragraph 4.3].

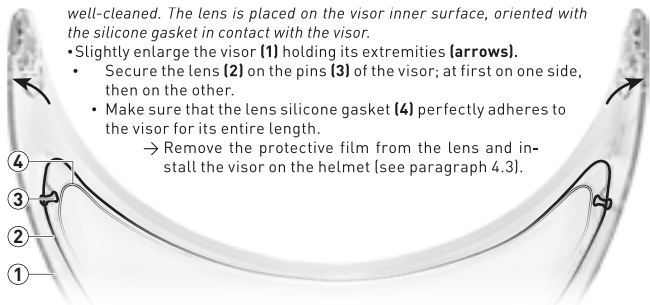

### 5.2 REMOVAL

*Condition: the visor has been removed from the helmet [see paragraph 4.2].*

- Slightly enlarge the visor (1) holding its extremities (arrows).
  - Lift the lens (2) by acting on its lower central part, so release it from the pins (3) you find on the visor; first from one side, then from the other.
- The lens is now detached. Remove it.

**Warning!** The Pinlock® branded lens must be handled with care and without the aid of tools that can scratch it or abrade the surface.

### 5.3 CLEANING

To clean the Pinlock® branded lens, use a mild liquid soap and a soft cloth moistened with lukewarm water. Before installing it again, it's necessary to let it perfectly dry for a day at least. Do not dry by rubbing.

**Warning!** Do not use abrasive tools or aggressive products containing ammonia or alcohol for cleaning.

## 6 THE CHEEK PADS

The inside part of K6 helmet consists of: two lateral cheek pads connected by the neck roll, the top crown pad, the wind protector and the chin strap cover. These components are individually extractable.

### 6.1 REMOVAL

*Condition: place yourself in a sitting position laying the helmet upside down on your knees.*

*Start the operation from the right side.*

- Pull the cheek pad (1) and extract it (arrows) until the plastic attachment band is unfastened (2) from its coupling place between the shell and the inner polystyrene.
  - Release the cheek pad from the shell by unfastening the 3 automatic buttons (4, below image) that keep it secured to the polystyrene.
  - Repeat the previous operations on the other side.
  - Remove the chin strap from the housing of the cheek pad.
- The cheek pads are now released and it's possible to remove them.

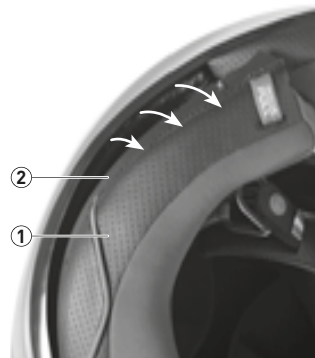

### 6.2 INSTALLATION

*Condition: place yourself in a sitting position laying the helmet upside down on your knees.*

*Start the operation from the right side.*

- Move the cheek pad (1) close to the inside of the shell.
- Insert the chin strap into the designated housing (2) on the cheek pads.
- Insert the cheek pads attachment band between the outer shell and the inner polystyrene, securing the shaped edge (3) to the two red clips (4).

**Notice!** It's advisable to secure at first the cheek pads rear part and then the front one.

- Secure the cheek pads to the shell by fastening the 3 automatic buttons (5) that fix it to the inner polystyrene.
  - Repeat the previous operations on the other side.
- Check if the cheek pad is firmly secured.

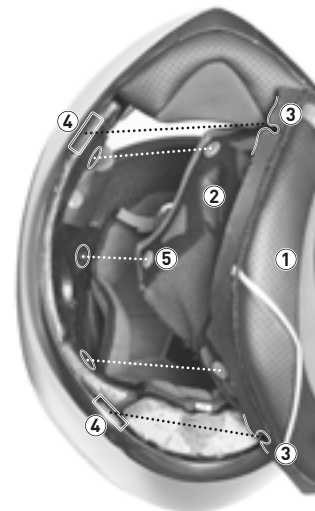

## 7 THE CROWN PAD

### 7.1 REMOVAL

*Condition: place yourself in a sitting position laying the helmet upside down on your knees.*

- Unhook the two front automatic buttons (1) and the two rear ones (2).
- The crown pad is released from the polystyrene and now it's possible to remove it.



**Warning!** Before removing the crown pad, make sure that the automatic buttons are unhooked in order to avoid unstitching the textile parts.



**Notice!** The crown pad removal is easier if the cheek pads and the wind protector have already been removed from the helmet.

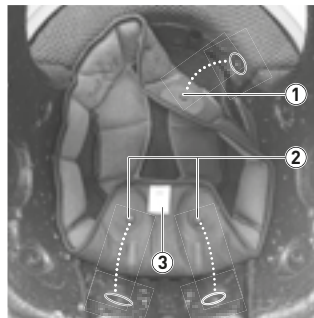

### 7.2 INSTALLATION

*Condition: place yourself in a sitting position laying the helmet upside down on your knees.*

- Insert the crown pad into the shell, orienting it correctly with the white label (3) towards the rear part of the helmet.
- Secure the two front automatic buttons (1) and the two rear ones (2).
- The crown pad is now fastened to the shell.



**Notice!** The crown pad installation is easier if the cheek pads and the wind protector have been previously removed from the helmet.

## 8 THE WIND PROTECTOR

### 8.1 REMOVAL

*Condition: place yourself in a sitting position laying the helmet upside down on your knees.*

- Pull the wind protector out by holding it in its central area (1).
- Remove the central hooking tooth (2) and the 2 lateral ones (3), placed one on the right side and one on the left side.

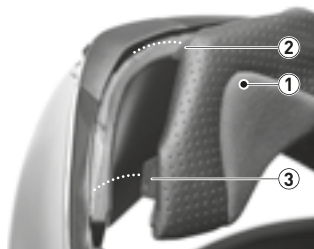

### 8.2 INSTALLATION

*Condition: place yourself in a sitting position laying the helmet upside down on your knees.*

- Hold the wind protector in its central area (1).
- Fasten it to the shell guiding the insertion of the central hooking tooth (2), then the two lateral ones.

## 9 THE RESCUE PULL SYSTEM

Only to use in case of emergency after an accident. The RPS allows a quick removal of the cheek pads by the first aid staff.

The mechanism works thanks to two red laces that are placed below the cheek pads and are connected to the quick release buttons which secure the cheek pads to the inner polystyrene. Pulling the laces, the buttons get released, thus allowing to remove the cheek pads without previously taking off the helmet from the user's head.

### 9.1 ACTIVATION

*Condition: the helmet wearer is lying on the ground in supine position.*

- Cut or loosen the retention system.
- Pull the two red laces (1) – first one, then the other – until you perceive that the automatic buttons get released.
- The cheek pads are now unfastened from the helmet and they can be removed.

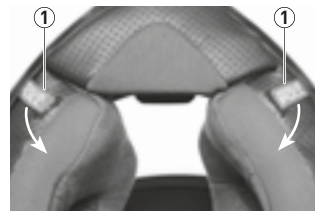

**Warning!** Gently remove the cheek pads moving the user's head as little as possible.

- Never pull the emergency red laces while riding.
- Do not remove the cheek pads using the RPS to perform the maintenance. Only use AGV original cheek pads.
- Use the RPS only in case of emergency.

## 10 THE BREATH DEFLECTOR

### 10.1 REMOVAL

*Condition: place yourself in a sitting position laying the helmet on your knees.*

- Grab the breath deflector and remove it from its housing, first detaching the lateral attachment teeth (1), then the central one (2).

### 10.2 INSTALLATION

*Condition: place yourself in a sitting position laying the helmet on your knees.*

- Clasp the breath deflector into its housing, first inserting the central hooking tooth (2), then the lateral ones (1).

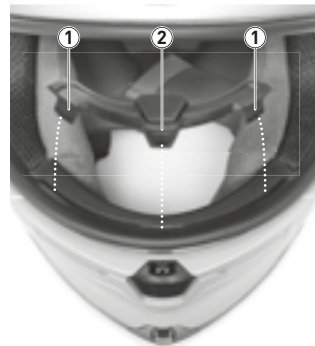

## 11 THE CHIN STRAP COVER

### 11.1 REMOVAL

 **Notice!** The lining removal is easier if the cheek pads were previously removed from the helmet.

*Condition: place yourself in a sitting position laying the helmet upside down on your knees.*

- Unfasten the red automatic button (1) that connects the chin strap cover (2) to the retention system (3).
- Extract the chin strap cover from the retention system lace (arrow).
- Repeat the previous operations on the other strip of the retention system (4).

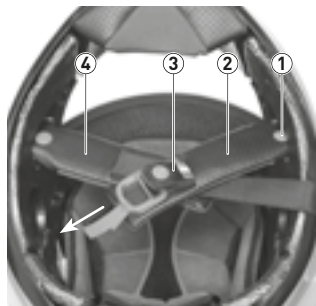

### 11.2 INSTALLATION

*Condition: place yourself in a sitting position laying the helmet upside down on your knees.*

- Put the retention system lace (3) into the chin strap cover (2).
- Clamp the retention system lace to the chin strap through the specific red automatic button (1).
- Repeat the previous operations on the other strip of the retention system (4).

## 12 THE AIR VENTS

### 12.1 FRONT VENTS

*Condition: wear the helmet and make sure of the three upper air vents location and their drive.*

- To open the lateral air vents (1), move the sliders backwards. To close them, move them forward.
- To open the central top vent (2), move the slider upwards. To close it, move it downwards.

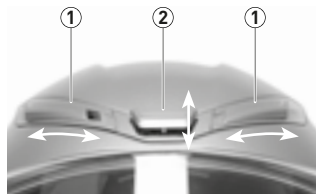

### 12.2 CHIN VENTS

*Condition: wear the helmet and make sure of the two chin air vents location and their drive.*

- To open the chin air vents (1), move the slider (2) downwards.
- To close the chin air vents, move the sliders upwards.

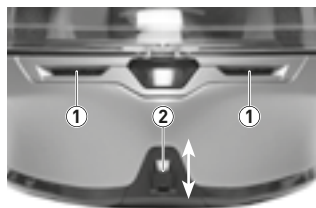

## 13 THE RETENTION SYSTEM

### 13.1 CLOSURE

 **Warning!** For a secure tightening of the retention system, please read the information on the Safety Warning document.

*Condition: the helmet is worn and retention system is loose.*

- Insert the chin strap lace (1) into the two D-rings (2).
  - Insert again the chin strap through the inner ring (3). So pull the final red lace (4) until you feel the strap setting against your mandible.
  - Fold the chin strap and secure the anti-waving automatic button (5).
- Check if the helmet stays firmly secured on the head.

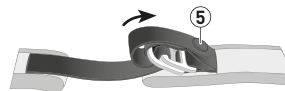
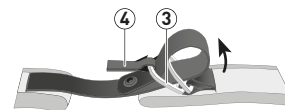
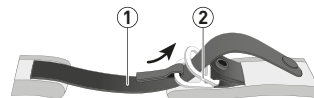

### 13.2 OPENING

*Condition: the helmet is worn and retention system is tied.*

- Unfasten the anti-waving automatic button (5).
- Using the final red lace, loosen the chin strap by removing it from the rings.





## 14 THE LUBRICATING OIL FOR VISOR MECHANISM

**The supplied silicone oil application avoids the arise of corrosion and parasitic creakings.**

*Condition: place the helmet on one of the two sides on a flat surface.*

- Apply a moderate quantity of oil to the visor mechanism.
- Remove the oil excesses with a cloth.

 **Warning!** In case of contact with the skin, wash with plenty of water and soap. In case of contact with eyes, rinse with plenty of water and consult a doctor. In case of ingestion consult a doctor. In case of inhalation, breathe in open air. Avoid exposure to sunlight, keep it in a dry place and at a temperature under 50°C. Keep out of reach of children.

 **Warning!** Prevent the product from entering into the ground/subsoil. Prevent the product from flowing into surface water and/or into the sewer system. Keep contaminated washing water and eliminate it. In case of penetration into watercourses, soil or sewer system, inform the responsible authorities. Suitable material for collection: absorbent, organic and sand material. Do not dispose of the container into the environment.

# 1 MERCI D'AVOIR CHOISI AGV

Ce casque est le fruit de l'expérience et du professionnalisme qu'AGV a développé pendant les longues années de son histoire. Depuis 1947, en fait, nous engageons à projeter et à fabriquer des casques qui garantissent en premier lieu le maximum de sécurité à ses utilisateurs, en partant toujours du banc d'essai le plus dur : les compétitions sportives. Dans les décennies, de nombreux champions ont été témoins et ont fait confiance aux casques AGV. Giacomo Agostini, Franco Uncini, Wayne Rainey, Troy Corser, Loris Capirossi, Max Biaggi et, depuis plus de vingt ans, Valentino Rossi.



En AGV, nous faisons chaque jour de notre mieux afin que nos produits témoignent de notre enthousiasme pour la recherche constante. Parce que nous sommes d'abord des motocyclistes passionnés, et nous savons très bien à quel point l'utilisation quotidienne du casque est différente des compétitions sportives. C'est pourquoi nous avons également réussi à combiner la sécurité, qui est toujours au plus haut niveau, au confort, à la fiabilité et à la durabilité exemplaires, de manière à vous sentir toujours en sécurité et à l'aise dans n'importe quelle situation de conduite.

## 2 LES MANUELS DE SUPPORT TECHNIQUE

Les documents et les intégrations éventuelles font partie du produit et doivent être conservés pour de futures consultations. Dainese S.p.A. se réserve le droit d'apporter des modifications sans préavis. Pour vous assurer d'avoir la dernière mise à jour disponible, veuillez contacter un Centre de Service AGV.

Avant d'utiliser le casque, il est important de lire attentivement le document *Safety warning* (Avis de sécurité) fourni à l'intérieur de l'emballage. Si ce document n'est pas présent, contactez un Centre de Service AGV avant d'utiliser le casque.

### 2.1 LÉGENDE ET SYMBOLE

 <b>Attention !</b>	Mesures spécifiques de prescription et/ou de précaution à suivre scrupuleusement. L'omission de se conformer aux directives peut endommager le produit et provoquer l'annulation de la garantie et/ou une baisse du niveau de sécurité.
 <b>Avertissement !</b>	Informations spécifiques et/ou avertissement pour une meilleure mise en œuvre des mesures d'application, de manutention, de contrôle, de régulation et d'entretien.
<i>Condition</i>	Condition préalable et/ou prérogative à une opération d'enlèvement, d'installation, de manutention ou de nettoyage.
•	Action unique dans une séquence d'actions.
→	Conclusion et/ou résultat d'une opération.

côté droit | côté gauche



# 3 INTRODUCTION AU CASQUE K6

## 3.1 UTILISATION PREVUE ET SÉCURITÉ

Le K6 est un casque conçu pour l'usage de la moto. Il ne doit pas être utilisé à d'autres fins que la conduite en moto.

 **Attention !** Avant de conduire, lire attentivement les instructions dans le document *Safety warning* (Avis de sécurité).

## 3.2 COMPOSANTS

1. Prise d'air arrière
2. Joint d'embase
3. Mécanisme visière
4. Visière
5. Prise d'air supérieure
6. Lentille anti-buée Pinlock® (accessoire fourni dans l'emballage)
7. Protège nez
8. Prise d'air inférieure

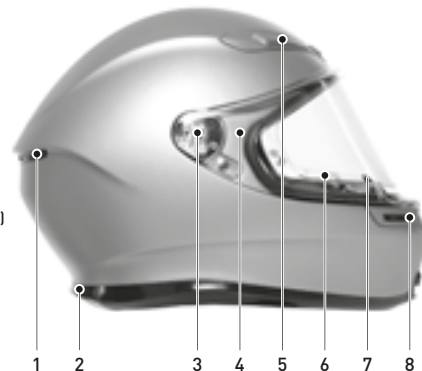

9. Mousse de jouet et protège cou
10. Système de rétention
11. Revêtement jugulaire
12. Coiffe
13. *Rescue Pull System* (système de traction de secours)
14. Cache anti-vent (accessoire fourni dans l'emballage)

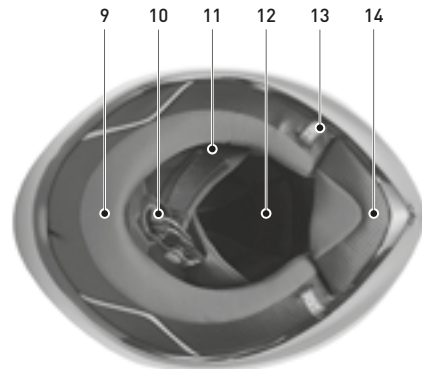

## 4 LA VISIÈRE

La visière du casque K6, faite de polycarbonate anti-rayures, est équipée d'un mécanisme qui lui donne un mouvement de rotation avec 5 positions de travail. Le mécanisme de verrouillage est du type central, tout en assurant une étanchéité optimale de l'air pendant la marche, il réduit la probabilité que la visière s'ouvre en cas de chute, empêchant ainsi tout corps étranger d'entrer en contact avec la tête de l'utilisateur.

### 4.1 POSITIONS DE TRAVAIL

1. Visière fermée.
2. Visière en micro ouverture, pour permettre un flux d'air modéré pendant la marche à basse vitesse.
3. Visière à la première ouverture intermédiaire.
4. Visière en deuxième ouverture intermédiaire.
5. Visière complètement levée.

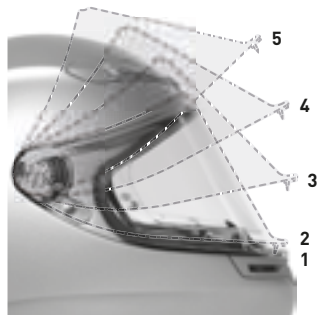

**Attention !** Sur la route, il est toujours conseillé de procéder à la fermeture complète de la visière, en position 1.



**Attention !** En cas d'inutilisation prolongée, il est recommandé de laisser la visière en position de micro-ouverture en position 2.

### 4.2 MICRO-OUVERTURE

*Condition : la visière est fermée.*

- Appuyez sur le bouton d'ouverture **(3)** et, en un seul geste, poussez le bord de la visière **(1)** vers le haut jusqu'à ce que le crochet en plastique **(2)** soit dans le bouton d'ouverture.
- La visière est maintenant placée en position micro ouverture, à environ 10 mm du garde-menton.

*Condition : la visière est ouverte.*

- Abaisser la visière **(1)** jusqu'à ce que le crochet en plastique **(2)** enclenche le bouton d'ouverture **(3)** au premier clic.

→ La visière est maintenant placée en position micro ouverture, à environ 10 mm de la mentonnière.



**Avertissement !** Si nécessaire, faciliter l'enclenchement en appuyant légèrement sur le bouton d'ouverture **(2)**.

### 4.3 RETRAIT

*Condition : la visière est en position d'ouverture totale. Commencez l'opération sur le mécanisme de la visière du côté droit.*

- Tirez vers le bas le levier de dégagement du ressort **(1 ; flèche)** et retirez la visière **(2)** de la calotte.
  - Répétez l'opération sur le mécanisme de la visière du côté gauche.
- La visière est maintenant libérée et amovible.

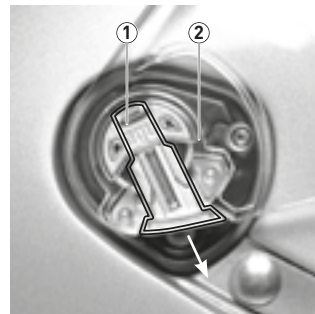

### 4.4 INSTALLATION

*Condition : commencez l'opération sur le mécanisme de la visière du côté droit.*

- Tourner la pièce en métal **(1)** de manière à ce qu'elle soit orientée dans la position d'ouverture maximale.
- Posez la visière **(2)** sur le mécanisme de fixation et, lorsque vous actionnez le levier d'enclenchement à ressort **(3)**, serrez la visière dans la bonne position.
- Répétez les opérations précédentes sur le mécanisme de la visière du côté gauche.
- La visière est maintenant accrochée. Vérifier si la rotation est correcte dans les différentes positions (voir paragraphe 4,1).

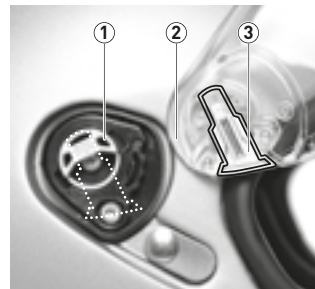

### 4.5 NETTOYAGE

Pour un nettoyage optimal, enlevez la visière du casque et nettoyez-la à l'aide d'un chiffon doux humidifié avec de l'eau tiède : si la visière est très sale, ajoutez du savon neutre à l'eau. Rincez la visière sous l'eau courante et essuyez-la à l'aide d'un chiffon doux. Ne pas frotter.



**Avertissement !** Le nettoyage est plus facile et plus efficace quand il est fait immédiatement après utilisation.



**Attention !** Ne jamais utiliser de l'essence, du benzène, des nettoyeurs pour verre, des produits abrasifs ou des solvants chimiques, car ils peuvent altérer les propriétés de la visière. Ne pas utiliser d'objets tranchants ou pointus pour retirer de la visière la saleté sédimentée. Ne séchez pas la visière sur des sources de chaleur.



## 5 LA LENTILLE ANTI-BUÉE DE LA MARQUE PINLOCK®

La lentille anti-buée de la marque Pinlock®, fabriquée avec un matériau plastique capable d'absorber l'humidité, limite la présence de buée en formant une chambre à air isolante et hermétique qui ne compromet pas le champ de vision.

**Attention !** Les dispositifs anti-buée retardent la formation de condensation, mais ne garantissent pas contre l'apparition de buée: en présence d'un tel dispositif, l'apparition de la buée sera simplement plus lente. Par conséquent, dans des conditions environnementales extrêmes, la visière peut s'embuer.

**Attention !** On recommande de toujours d'utiliser la lentille de marque Pinlock® avec une température ambiante inférieure à 20 ° c et/ou un taux d'humidité supérieure à 70% et/ou en présence de pluie.

### 5.1 INSTALLATION

Condition : la visière a été retirée du casque et a été soigneusement nettoyée. La lentille repose sur la surface intérieure de la visière, vers le joint en silicone en contact avec la visière.

• Inclinez légèrement la visière (1) en la saisissant aux extrémités (flèches).

- Fixer la lentille (2) sur les broches (3) de la visière ; D'abord d'un côté, puis de l'autre.
- Assurez-vous que le joint en silicone (4) de la lentille adhère parfaitement à la visière sur toute sa longueur.

→ Entendez la pellicule protectrice de la lentille et installez la visière sur le casque (voir paragraphe 4,3).

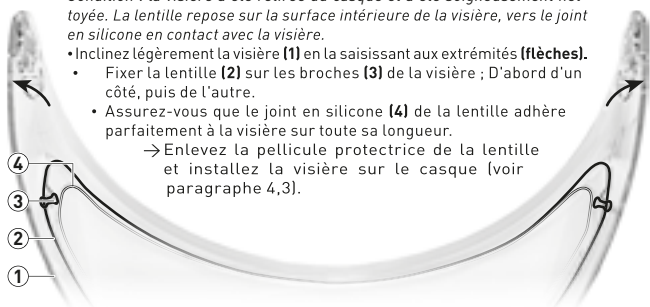

### 5.2 RETRAIT

Condition : la visière est retirée du casque (voir paragraphe 4,2).

- Inclinez légèrement la visière (1) en la saisissant aux extrémités (flèches).
- Soulevez la lentille (2) en agissant sur sa partie centrale inférieure, puis relâchez-la des broches (3) de la visière ; D'abord d'un côté, puis de l'autre.

→ La lentille est maintenant détachée. Retirez-la.

**Attention !** La lentille de la marque Pinlock® doit être manipulée avec soin et sans l'aide d'outils qui peuvent rayer ou égratigner la surface.

### 5.3 NETTOYAGE

Pour nettoyer la lentille de la marque Pinlock®, utiliser un savon liquide doux et un chiffon délicat imbibé d'eau tiède. Avant de la réinstaller vous devez la laisser sécher parfaitement pendant au moins un jour. Ne pas frotter.

**Attention !** Ne pas utiliser pour le nettoyage d'instruments abrasifs ou de produits agressifs contenant de l'ammoniaque ou de l'alcool.

## 6 LA MOUSSE DE JOUE

La partie interne du casque K6 se compose de: deux mousses de joues latérales reliées par le tour de coup, la coiffe supérieure, la protection anti-vent et la jugulaire. Ces composants sont extractibles individuellement.

### 6.1 RETRAIT

Condition : s'assoit en inversant le casque sur les genoux. Commencez l'opération du côté droit.

- Tirez la mousse de joue (1) et enlevez-la (flèches) jusqu'à ce que la bande d'adhésion en plastique (2) soit retirée de son lieu d'engagement entre la calotte et la coque en polystyrène.
  - Enlevez la mousse de joue de la calotte en décrochant les trois boutons pression (4, image ci-dessous) qui la fixent à la coque en polystyrène.
  - Reproduire les opérations précédentes de l'autre côté.
  - Enlevez la jugulaire de son installation.
- Les mousses de joues sont complètement libérées et il est maintenant possible de les enlever.

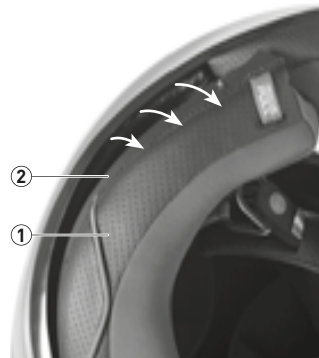

### 6.2 INSTALLATION

Condition : s'assoit en inversant le casque sur les genoux. Commencez l'opération du côté droit.

- Approcher la jugulaire (1) à l'intérieur de la calotte.
- Insérez la jugulaire dans le logement spécial (2) sur la mousse de joue.
- Insérez la bande d'adhésion des mousses de joues entre la calotte extérieure et la coque en polystyrène, en fixant le bord (3) aux deux crochets rouges spéciaux (4).

**ⓘ Avertissement !** Il est conseillé de fixer d'abord l'arrière de la mousse de joue, puis le devant.

- Attachez la mousse de joue à la calotte en appuyant sur les trois boutons pression (5) qui la fixent à la coque en polystyrène.
  - Répétez les opérations de l'autre côté.
- Assurez-vous que la mousse de joue soit bien accrochée.

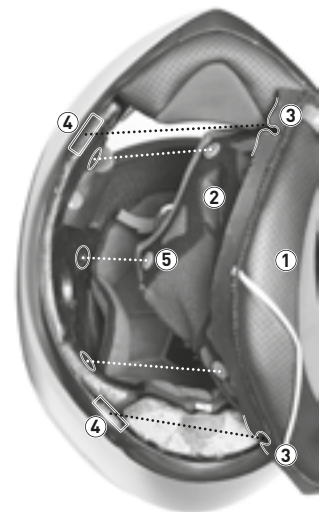

## 7 LA COIFFE

### 7.1 RETRAIT

Condition : s'asseoir en inversant le casque sur les genoux.

- Relâchez les deux boutons pressions avant (1) et les deux arrières (2).
- La coiffe est libérée du styromousse et il est maintenant possible de l'enlever.

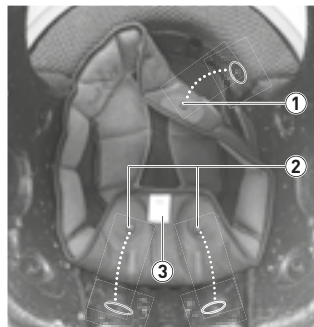

**Attention !** Avant de retirer la coiffe, assurez-vous que tous les boutons pression ont été relâchés pour éviter que les pièces du tissu ne se décrochent.



**Avertissement !** Le retrait de la coiffe est plus facile si la mousse de joue et la cache anti-vent ont été enlevés auparavant du casque.

### 7.2 INSTALLATION

Condition : s'asseoir en inversant le casque sur les genoux.

- Insérer la coiffe dans la calotte en positionnant correctement l'étiquette blanche (3) qui se trouve à l'arrière.
- Fixez les deux boutons pression de l'avant (1) et les deux arrières (2).
- La coiffe est maintenant attachée à la calotte.



**Avertissement !** L'installation de la coiffe est plus facile si la mousse de joue et la cache anti-vent ont été enlevés auparavant du casque.

## 8 LA CACHE ANTI-VENT

### 8.1 RETRAIT

Condition : s'asseoir en inversant le casque sur les genoux.

- Tirez la cache anti-vent en la saisissant dans la zone centrale (1).
- Détacher la dent centrale (2) et les deux latérales (3), disposées à droite et à gauche.

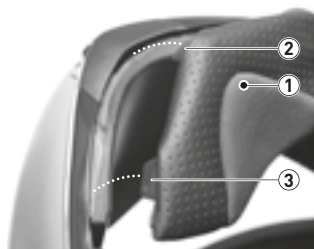

### 8.2 INSTALLATION

Condition : s'asseoir en inversant le casque sur les genoux.

- Saisissez la cache anti-vent dans la zone centrale (1).
- Fixez-la sur la calotte en guidant l'insertion de la dent de couplage centrale (2), puis les deux latérales (3).

## 9 LE RESCUE PULL SYSTEM (SYSTÈME DE TRACTION DE SECOURS)

Pour être utilisé uniquement en cas d'urgence suite à un accident, le SRP permet un retrait rapide de la mousse de joue par le personnel de premiers soins.

Le mécanisme agit au moyen de deux lacets rouges, placés sous la mousse de joue et reliés aux boutons de déclenchement rapide qui tient la mousse de joue au styromousse. En tirant les lacets les boutons se libèrent permettant à la mousse de joue d'être enlevée sans d'abord enlever le casque de la tête de l'utilisateur.

### 9.1 MISE EN SERVICE

Condition : l'utilisateur du casque est allongé sur le sol en position couchée.

- Coupez ou détachez le système de rétention.
- Tirez les deux lacets rouges (1) d'abord l'un, puis l'autre jusqu'à sentir le dégageant des boutons pression.
- La mousse de joue est maintenant libre de toute contrainte du casque et peut être enlevée.

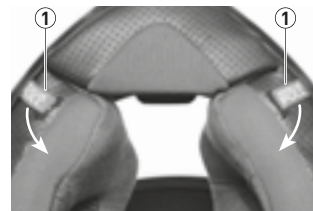

**Attention !** Enlevez la mousse de joue doucement en déplaçant la tête de l'utilisateur le moins possible.

Ne tirez jamais les bandes rouges d'urgence en conduisant.

Ne retirez pas la mousse de joue en utilisant le SRP pour effectuer la maintenance.

N'utilisez que des mousses de joues originales AGV.

N'utilisez le SRP que dans les cas d'urgence.

## 10 LE PROTEGE-NEZ

### 10.1 RETRAIT

Condition : s'asseoir en inversant le casque sur les genoux.

- Saisissez le protège-nez et détachez-le de son siège, en relâchant d'abord les dents latérales (1), puis la partie centrale (2).

### 10.2 INSTALLATION

Condition : s'asseoir en inversant le casque sur les genoux.

- Fixez le protège-nez à son siège en insérant d'abord la dent centrale (2), puis les deux latérales (1).

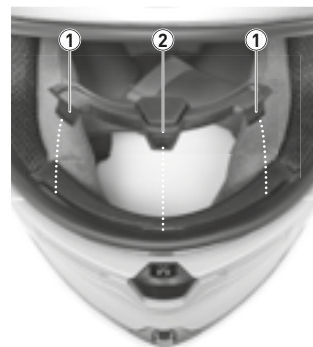



# 11 LE REVÊTEMENT DE LA JUGULAIRE

## 11.1 RETRAIT

**ⓘ Avertissement !** Le retrait du revêtement est plus facile si la mousse de joue a été enlevée du casque avant.

*Condition : s'asseoir en inversant le casque sur les genoux.*

- Relâcher le bouton pression rouge (1) qui joint le revêtement de la jugulaire (2) à la boucle de retenue (3).
- Enlevez le revêtement de la jugulaire de la boucle de retenue (flèche).
- Répétez les opérations précédentes de l'autre côté du système de rétention (4).

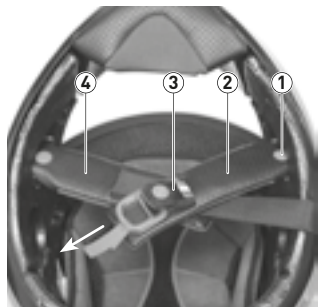

## 11.2 INSTALLATION

*Condition : s'asseoir en inversant le casque sur les genoux.*

- Insérez la sangle de retenue (3) dans le revêtement de la jugulaire (2).
- Serrez la sangle de rétention au revêtement de la jugulaire à l'aide du bouton pression rouge (1).
- Répétez les opérations précédentes sur l'autre bord du système de rétention (4).

# 12 LA PRISE D'AIR

## 12.1 PRISE D'AIR SUPÉRIEURE

*Condition : portez le casque et vérifiez l'emplacement des trois orifices d'aération supérieures et de leur fonctionnement.*

- Pour ouvrir les prises d'air latérales (1), déplacez les glissières vers l'arrière. Pour les fermer, déplacez-les vers l'avant.
- Pour ouvrir la prise d'air centrale (2), déplacez le curseur vers le haut. Pour les fermer, déplacez-le.

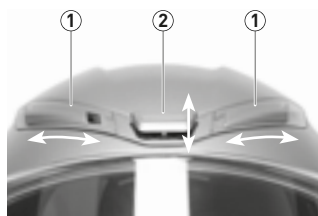

## 12.2 PRISE D'AIR INFÉRIEURE

*Condition : porter le casque et vérifier l'emplacement des deux prises d'air inférieures et de leur fonctionnement.*

- Pour ouvrir les prises d'air inférieures (1), déplacez le curseur (2) vers le bas.
- Pour fermer les prises d'air inférieures, déplacez les curseurs vers le haut.

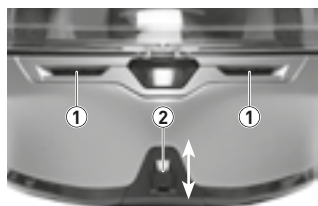

# 13 LE SYSTÈME DE RETENTION

## 13.1 FERMETURE

**⚠ Attention !** Pour un serrage sûr du système de rétention, lire ce qui est écrit dans le document *Safety warning* (Avis de sécurité).

*Condition : le casque est porté et le système de rétention est desserré.*

- Insérez la sangle de la jugulaire (1) à l'intérieur des deux boucles à "D" (2).
  - Réinsérez la sangle de la jugulaire dans la bague intérieure (3). Puis tirez la boucle de la borne rouge (4) jusqu'à sentir la sangle appuyée contre la mâchoire.
  - Pliez la sangle du menton et fixez le bouton pression anti-ventilateur (5).
- Vérifiez que le casque reste fermement sur la tête.

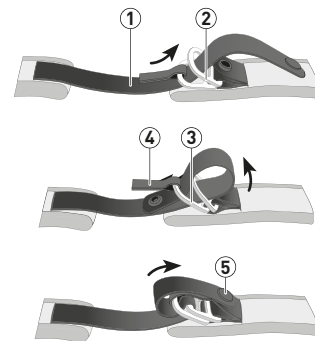

## 13.2 OUVERTURE

*Condition : le casque est porté et le système de rétention est fixé.*

- Relâcher le bouton pression anti-ventilateur (5).
- À l'aide de la boucle de borne rouge, desserrez la sangle de la jugulaire en la tirant hors des anneaux.



# 14 HUILE LUBRIFIANTE POUR LE MÉCANISME DE LA VISIÈRE

**L'application de l'huile de silicone fournie évite l'apparition de la corrosion et des parasites grinçants.**

*Condition : placez le casque sur l'un des deux côtés sur une surface plane.*

- Appliquez une quantité modérée d'huile sur le mécanisme de la visière.
- Essuyez la quantité d'huile excédentaire avec un chiffon.

**⚠ Attention !** En cas de contact avec la peau, laver à fond avec du savon et de l'eau. En cas de contact avec les yeux, laver abondamment avec de l'eau et consulter un médecin. En cas d'ingestion, consulter un médecin. En cas d'inhalation, respirez en plein air. Évitez l'exposition au soleil, et gardez dans un endroit sec à une température inférieure à 50 °C. Garder hors de la portée des enfants.

**⚠ Attention !** Évitez que le produit pénètre dans le sol/sous-sol. Éviter l'écoulement du produit dans l'eau de surface et/ou le réseau d'égouts. Gardez l'eau de lavage contaminée et jetez-la. En cas de pénétration dans les ruisseaux, le sol ou le réseau d'égouts informer les autorités responsables. Matériel approprié pour la récolte: matière absorbante, biologique, sable. Ne pas disperser le contenant dans l'environnement.

# 1 VIELEN DANK, DASS SIE SICH FÜR EINEN AGV HELM ENTSCHEIDEN HABEN.

Dieser Helm ist das Ergebnis aus der jahrelangen Erfahrung und des technischen Know-how, dass sich AGV in seiner langen Geschichte angeeignet hat. Seit 1947 haben wir uns dem Ziel verschrieben, Helme zu entwerfen und zu bauen, die allen Nutzern vor allem ein Höchstmaß an Sicherheit garantieren. U.a. geschieht dies unter härtesten Wettbewerbsbedingungen. Hierfür stehen z.B. die vielen Champions, die sich im Laufe der Jahrzehnte für AGV Helme entschieden haben: Giacomo Agostini, Franco Uncini, Wayne Rainey, Troy Corser, Loris Capirossi, Max Biaggi und seit über zwanzig Jahren, Valentino Rossi.



Für Ihre Zufriedenheit, geben wir bei AGV jeden Tag unser Bestes. Jedes unserer Produkte spiegelt unsere Begeisterung und unserer kontinuierlichen Forschung wieder. Weil wir natürlich auch zuallererst passionierte Motorradfahrer sind, wissen wir, wie sehr sich der tägliche Gebrauch des Helms von dem Einsatz unter Wettbewerbsbedingungen unterscheidet. Deshalb ist es uns auch gelungen, Sicherheit auf höchstem Niveau mit vorbildlichem Komfort, Zuverlässigkeit und Langlebigkeit zu kombinieren, damit Sie sich in jeder Fahrsituation sicher und wohl fühlen können.

## 2 BITTE ERST LESEN

Die Dokumente und ihre möglichen Ergänzungen, sind Bestandteil des Produkts und müssen für spätere Nachweise aufbewahrt werden. Dainese S.p.A. behält sich das Recht vor, ohne vorherige Ankündigung, Änderungen vorzunehmen. Wenden Sie sich an ein AGV-Servicecenter, um sicherzustellen, dass Sie über die aktuellste Version verfügen.

Bevor Sie den Helm zum ersten Mal benutzen, lesen Sie bitte aufmerksam die Karte *Safety warning* (Sicherheitshinweise), die in dem Helmkarton mit dieser Bedienungsanleitung beigelegt ist. Wenn die Karte nicht vorhanden ist, setzen Sie sich bitte mit Ihrem AGV Händler in Verbindung.

### 2.1 WORTLAUTE UND SYMBOLE

 <b>Achtung!</b>	Spezifische Beschreibungs- und / oder Vorsichtsmaßnahmen, die sorgfältig befolgt werden müssen. Bei Nichtbeachtung kann das Produkt beschädigt werden, die Garantie erlischt und / oder die Sicherheitsleistung des Helms wird beeinträchtigt.
 <b>Hinweis!</b>	Spezifische Informationen und / oder Warnungen, um den Umgang für Betrieb, Handhabung, Kontrolle, Regelung sowie Wartungseingriffe besser auszuführen.
<b>Bedingung</b>	Voraussetzung und / oder Vorbereitungen für eine Demontage, Installation, Handhabung oder Reinigung der einzelnen Teile.
•	Einzelne Schritte.
→	Ergebnis der ausgeführten Aktion.

Rechte Seite | Linke Seite



# 3 EINFÜHRUNG ZU DEM HELM K6

## 3.1 ANWENDUNG UND SICHERHEIT

Der Helm K6 ist zum Motorradfahren entwickelt worden. Er darf nicht für andere Aktivitäten benutzt werden.

 **Achtung!** Lesen Sie vor der Fahrt den Inhalt der Karte *Safety warning* (Sicherheitshinweise) sorgfältig durch.

## 3.2 BESTANDTEILE

1. Hinterer Luftauslass
2. Unterkragen
3. Visiermechanik
4. Visier
5. Oberer Lufteinlass
6. Pinlock® Scheibe (im Helmkarton)
7. Atemabweiser
8. Unterer Lufteinlass

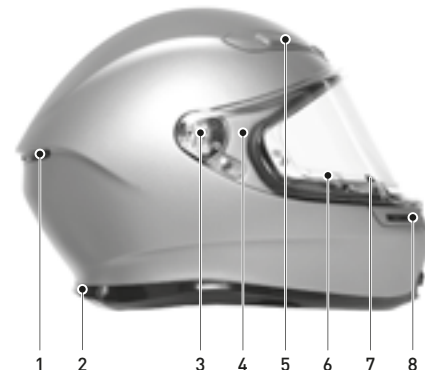

9. Wangen und Nackenpolster
10. Kinnriemen
11. Kinnriemenabdeckung
12. Kopfpolster
13. *Rescue Pull System* (Rettungszugsystem)
14. Windabweiser (im Helmkarton)

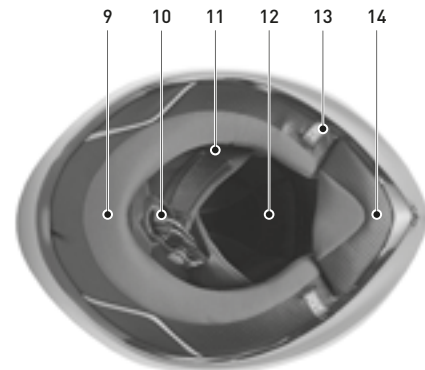

## 4 DAS VISIER

Das aus Polycarbonat bestehende und mit einer kratzfesten Beschichtung versehene Visier von dem Helm K6, kann in fünf unterschiedliche Positionen eingestellt werden. Der zentrale Visierverschluss bietet einerseits eine ideale Abdichtung während der Fahrt, andererseits verringert dieser Verschluss aber auch die Wahrscheinlichkeit, dass sich das Visier im Falle eines Sturzes unabsichtlich öffnet, und Fremdkörper mit dem Kopf des Fahrers in Kontakt kommen.

### 4.1 RASTSTUFEN

1. Geschlossenes Visier.
2. Vorletzte untere Stufe: diese ermöglicht einen mäßigen Luftstrom bei niedrigen Geschwindigkeiten.
3. Visier in erster Zwischenöffnung.
4. Visier in zweiter Zwischenöffnung.
5. Voll offenes Visier.

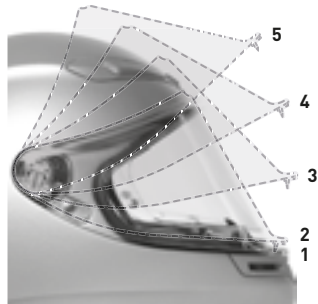

**Achtung!** Beim Fahren ist es immer ratsam, das Visier (in Position 1) vollständig geschlossen zu lassen.

**Achtung!** Wird der Helm länger nicht genutzt, das Visier am besten in der Mikroöffnungsposition lassen (in Position 2).

### 4.2 VORLETZTER UNTERER STUFE

*Bedingung: Das Visier ist geöffnet.*

- Senken Sie das Visier (1), bis der Kunststoffhaken (2) beim ersten Klick in den Öffnungsknopf (3) einrastet.

→ Das Visier ist jetzt in der vorletzten unteren Stufe, etwa 10 mm vom Kinnteil entfernt.

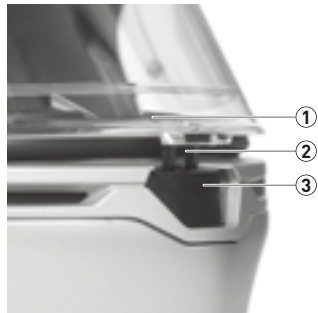

**Hinweis!** Erleichtern Sie ggf. den Eingriff, indem Sie den Öffnungsknopf (2) leicht drücken.

*Bedingung: Das Visier ist geschlossen.*

- Drücken Sie die Öffnungstaste (3) und drücken Sie mit einer einzigen Handbewegung die Kante des Visiers (1) nach oben, bis der Kunststoffhaken (2) die Öffnungstaste einrastet.

→ Das Visier ist jetzt in der vorletzten unteren Stufe, etwa 10 mm vom Kinnteil entfernt.

### 4.3 ABNEHMEN DES VISIERS

*Bedingung: Bewegen Sie das Visier in die voll geöffnete Stellung. Beginnen Sie den Vorgang an der Visiermechanik auf der rechten Seite.*

- Ziehen Sie den Federentriegelungshebel (1; Pfeil) nach unten, lösen Sie das Visier und bewegen Sie das Visier (2) von der Helmschale weg.
  - Verfahren Sie identisch auf der linken Seite.
- Das Visier ist jetzt frei und kann entfernt werden.

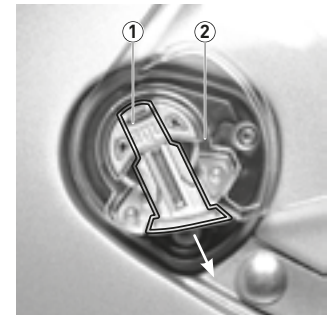

### 4.4 MONTAGE

*Bedingung: Beginnen Sie den Vorgang an der Visiermechanik auf der rechten Seite.*

- Drehen Sie die Visieraufnahme aus Metal (1) so, dass diese in der maximalen Öffnungsposition ausgerichtet ist.
  - Setzen Sie das Visier (2) auf die Visieraufnahme (1), ziehen Sie den Federentriegelungshebel (3) am Visier nach unten und bringen nun das Visier wieder in die richtige Position auf der Visieraufnahme.
  - Verfahren Sie identisch mit Visiermechanik auf der linken Seite.
- Das Visier ist jetzt gesichert. Öffnen und schließen Sie das Visier um zu prüfen, dass das Visier wieder richtig gesichert ist und die verschiedene Raststufe möglich sind. (siehe Paragraph 4.1).

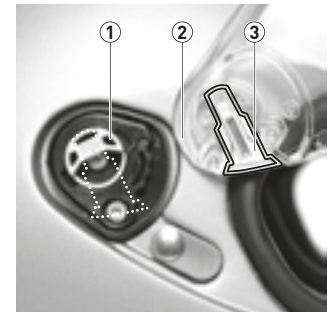

### 4.5 REINIGUNG

Für eine optimale Reinigung entfernen Sie das Visier vom Helm und reinigen Sie dieses mit einem weichen, mit warmem Wasser angefeuchteten Tuch. Wenn das Visier stark verschmutzt ist, geben Sie etwas neutrale Seife zum Wasser hinzu.

Spülen Sie das Visier unter fließendem Wasser ab und trocknen Sie das Visier mit einem weichen Tuch ab. Reiben Sie das Visier nicht trocken.

**Hinweis!** Die Reinigung des Visieres ist einfacher und effektiver, wenn diese immer nach jedem Einsatz durchgeführt wird.

**Achtung!** Verwenden Sie niemals Benzin, Glasreiniger, Schleifmittel, chemische Lösungsmittel oder andere organische Reinigungsmittel, da diese die Eigenschaften des Visiers beeinträchtigen können. Verwenden Sie keine Gegenstände um das Visier zu reinigen.

## 5 DIE PINLOCK® ANTIBESCHLAGSSCHEIBE

Die Pinlock® antibeschlagscheibe ist aus einem kunststoff, welcher feuchtigkeit absorbieren kann und welche das beschlagen durch ein isolierendes und dichtes luftpolster limitiert, ohne einschränkung in dem sichtfeld hervorzurufen.

**Achtung!** Die Antibeschlagscheibe verzögert die Bildung von Kondensation. Sie garantiert jedoch nicht, dass dieses Phänomen auftritt. Bei ungünstige Witterungsbedingungen, wird die Antibeschlag Funktion nicht mehr garantiert und die Bildung von Kondensation ist nicht mehr vermeidbar.

**Achtung!** Es wird immer empfohlen, die Antibeschlagscheibe der Marke Pinlock® bei einer Lufttemperatur unter 20 ° C und / oder einer Luftfeuchtigkeit über 70% und / oder bei Regen zu verwenden.

### 5.1 MONTAGE

*Bedingung: Das Visier ist vom Helm abgenommen und wurde gründlich gereinigt. Die Antibeschlagscheibe befindet sich auf der Innenseite des Visiers und ist mit der Silikondichtung in Kontakt mit dem Visier.*

• Fassen Sie das Visier (1) an beide Enden (Pfeile) und drücken Sie diese es ein wenig nach unten.

• Befestigen Sie die Antibeschlagscheibe (2) an den Pins (3) des Visiers. Erst auf der einen, dann auf der anderen Seite.

• Stellen Sie sicher, dass die Silikondichtung (4) der Antibeschlagscheibe auf ihrer gesamten Länge perfekt am Visier anliegt und haftet.

• Entfernen Sie die Schutzfolie von der Antibeschlagscheibe und montieren Sie das Visier am Helm an (siehe Abschnitt 4.3).

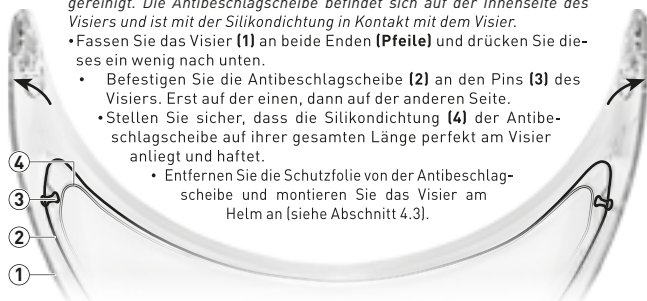

### 5.2 ENTFERNEN

*Bedingung: Das Visier ist vom Helm entfernt (siehe Abschnitt 4.2).*

• Fassen Sie das Visier (1) an beide Enden (Pfeile) und drücken Sie diese ein wenig nach unten.

• Heben Sie die Antibeschlagscheibe (2) an, indem Sie diese in der Mitte greifen, und lösen Sie diese aus der Halterung der Pins (3), welche sich am Visier befinden. Erst auf der einen, dann auf der anderen Seite.

→ Die Antibeschlagscheibe ist jetzt frei und kann entfernt werden.

**Achtung!** Behandeln Sie die Pinlock® Scheibe vorsichtig. Benutzen Sie keine Werkzeuge zur Demontage, die diese Beschädigen können.

### 5.3 REINIGEN

Verwenden Sie zum Reinigen der Antibeschlagscheibe der Marke Pinlock® eine milde Flüssigseife und ein mit warmem Wasser angefeuchtetes weiches Tuch. Vor der erneuten Installation muss es mindestens einen Tag lang perfekt trocknen. Reiben Sie die Antibeschlagscheibe nicht trocken.

**Achtung!** Verwenden Sie zur Reinigung keine scheuernden Werkzeuge oder aggressiven Produkte, die Ammoniak oder Alkohol enthalten.

## 6 WANGENPOLSTER

Die Innere des Helms K6 besteht aus zwei Wangenpolstern, die durch das Nackenpolster miteinander verbunden sind, einem Kopfpolster, dem Windabweiser z und der Kinnriemenabdeckung. Diese Komponenten sind herausnehmbar.

### 6.1 ENTNAHME

*Bedingung: Setzen Sie sich in eine bequeme Position und legen Sie sich den Helm umgekehrt auf die Knie. Starten Sie den Vorgang auf der rechten Seite.*

- Ziehen Sie das Wangenpolster (1) in Richtung des Helminneren heraus (Pfeile), bis Sie das Kunststoffbefestigungsband (2) von seinen Halterungen zwischen der Schale und der Styroporschale gelöst haben.
  - Lösen das Wangenpolster von der Wangenpolsterhalterung, indem Sie die drei Druckknöpfe am Wangenpolster (4, Abbildung unten) aus der Wangenpolsterhalterung lösen, mit denen dieses an der Styroporschale befestigt ist.
  - Verfahren Sie identisch mit der anderen Seite.
  - Ziehen Sie den Kinnriemen von dem Wangenpolster heraus.
- Die Wangenpolster sind jetzt lose und können entfernt werden.

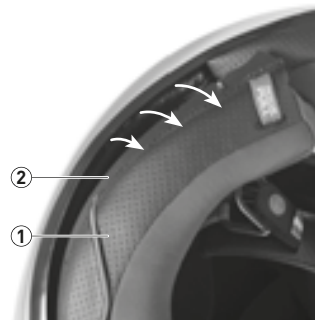

### 6.2 MONTAGE

*Bedingung: Setzen Sie sich in eine bequeme Position und legen Sie sich den Helm umgekehrt auf die Knie. Starten Sie den Vorgang auf der rechten Seite.*

- Nähern Sie sich mit dem Wangenpolster (1) der Schale.
- Führen Sie den Kinnriemen durch die entsprechende Öffnung (2) am Wangenpolster.
- Legen Sie das Kunststoffbefestigungsband der Wangenpolster zwischen die Außenschale und der Styroporschale. Befestigen Sie die geformte Kante (3) an den beiden roten Haken (4).

**Hinweis!** Es ist ratsam, das Wangenpolster zuerst an der Rückseite und dann an der Vorderseite einzuhängen.

- Befestigen Sie das Wangenpolster mit Hilfe der drei Druckknöpfe (5), an der Wangenpolsterhalterung mit welches dieses an der Styroporschale befestigt ist.
  - Verfahren Sie identisch mit der anderen Seite.
- Prüfen Sie, ob das Wangenpolster richtig befestigt ist.

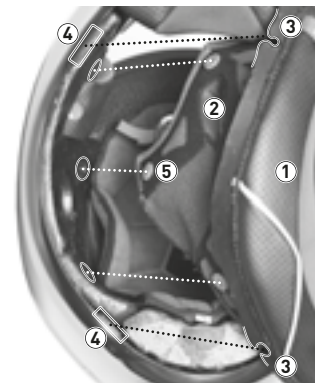

## 7 KOPFPOLSTER

### 7.1 ENTNAHME

*Bedingung: Setzen Sie sich in eine bequeme Position und legen Sie sich den Helm umgekehrt auf die Knie.*

- Lösen Sie die beiden vorderen Druckknöpfe, **(1)** sowie die beiden hinteren Druckknöpfe **(2)**.

→ Das Kopfpolster ist jetzt lose und kann entfernt werden.

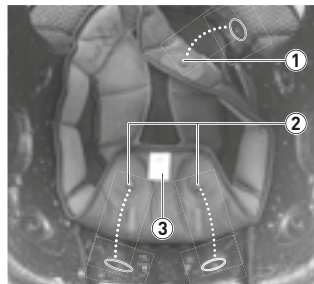

**Achtung!** Vergewissern Sie sich vor der Entnahme des Kopfpolsters, dass alle Druckknöpfe gelöst sind, um eine Beschädigung der Nähte zu vermeiden.



**Hinweis!** Die Entnahme des Kopfpolsters ist viel einfacher, wenn das Wangenpolster und der Windabweiser schon vorher entfernt worden sind.

### 7.2 MONTAGE

*Bedingung: Setzen Sie sich in eine bequeme Position und legen Sie sich den Helm umgekehrt auf die Knie.*

- Legen Sie das Kopfpolster in die Schale hinein. Als Orientierung dient Ihnen das weiße Etikette **(3)**, welches rückseitig befestigt ist.
- Befestigen Sie das Kopfpolster zuerst im Stirnbereich **(1)** und dann im Nackenbereich **(2)**.
- Das Kopfpolster ist jetzt an der Schale befestigt.



**Hinweis!** Der Einbau des Kopfpolsters ist viel einfacher, wenn Wangenpolster und Windabweiser noch nicht montiert sind.

## 8 WINDABWEISER

### 8.1 ENTNAHME

*Bedingung: Setzen Sie sich in eine bequeme Position und legen Sie sich den Helm umgekehrt auf die Knie.*

- Greifen Sie den Windabweiser mittig **(1)** und ziehen Sie ihn zu sich.
- Lösen Sie die zentrale Halterung **(2)** zuerst, und dann die zwei Seitlichen links und rechts **(3)**.

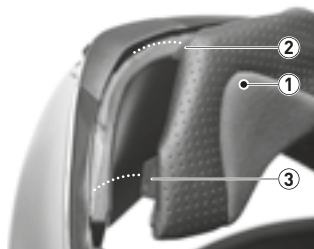

### 8.2 MONTAGE

*Bedingung: Setzen Sie sich in eine bequeme Position und legen Sie sich den Helm umgekehrt auf die Knie.*

- Greifen Sie den Windabweiser mittig **(1)**.
- Drücken Sie die zentrale Halterung **(2)** zuerst an und dann die zwei Seitlichen links und rechts **(3)**.

## 9 RESCUE PULL SYSTEM (RETTUNGSZUGSYSTEM)

Diese Vorrichtung darf nur im Notfall nur benutzt werden. Das RPS (*Rescue Pull System*) erlaubt den Ersthelfern, das Wangenpolster schnell herauszunehmen.

Die Vorrichtung wird durch zwei rote Bänder betätigt, die auf der unteren Seite des Wangenpolsters sind. Diese sind mit Quick Release Knöpfe verbunden. Durch die Betätigung der zwei roten Bänder, werden die Quick Release Knöpfe gelöst, damit das Wangenpolster schnell herausgenommen werden kann und der Ersthelfer den Helm vom Kopf des Nutzers abnehmen kann.

### 9.1 BETÄTIGUNG

*Bedingung: der Helmträger liegt in Rückenlage auf dem Boden.*

- Der Ersthelfer muss den Kinnriemen durchschneiden oder lösen.
- Ziehen Sie die beiden roten Bänder **(1)** - zuerst die eine, dann die andere -, bis Sie die automatischen Tasten loslassen.

→ Das Wangenpolster ist jetzt lose und kann herausgenommen werden.

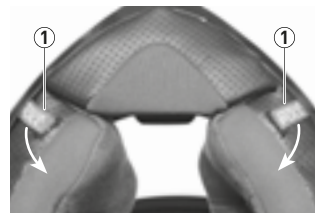

**Achtung!** Das Wangenpolster muss vollständig entnommen werden. Der Kopf vom Helmträger darf nicht bewegt werden.

Ziehen Sie niemals die roten Rettungsbänder der Quick Release Knöpfe während der Fahrt.

Zur Reinigung der Wangenpolster, niemals die Wangenpolster über das RPS (*Rescue Pull System*) entfernen. Benutzen Sie nur originale AGV Wangenpolster. Die RPS (*Rescue Pull System*) Vorrichtung darf nur im Notfall benutzt werden.

## 10 ATEMABWEISER

### 10.1 ENTFERNEN

*Bedingung: Setzen Sie sich in eine bequeme Position und legen Sie sich den Helm auf die Knie.*

- Fassen Sie den Nasenschutz an und lösen Sie ihn den Gummihaken aus seiner Halterung. Entfernen Sie zuerst die seitlichen Gummihaken **(1)** und dann den mittleren **(2)**.

### 10.2 MONTAGE

*Bedingung: Setzen Sie sich in eine bequeme Position und legen Sie sich den Helm auf die Knie.*

- Befestigen Sie den Atemabweiser mit Hilfe der Gummihaken, zuerst den zentralen Gummihaken **(2)** und dann die zwei seitlichen **(1)** Gummihaken.

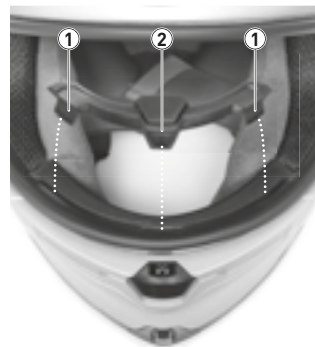

# 11 KINNRIEMENABDECKUNG

## 11.1 ENTFERNEN

**Hinweis!** Es ist viel einfacher die Kinnriemenabdeckung zu entfernen, wenn die Wangenpolster zuerst entnommen wurden.

*Bedingung:* Setzen Sie sich in eine bequeme Position und legen Sie sich den Helm umgekehrt auf die Knie.

- Lösen Sie den roten Druckknopf (1), der die Kinnriemenabdeckung (2) mit dem Kinnriemen (3) verbindet.
- Ziehen Sie die Kinnriemenabdeckung vom Kinnriemen (Pfeile).
- Verfahren Sie identisch mit der anderen Seite (4).

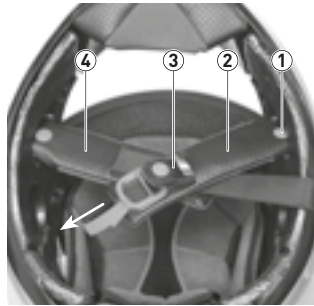

## 11.2 MONTAGE

*Bedingung:* Setzen Sie sich in eine bequeme Position und legen Sie sich den Helm umgekehrt auf die Knie.

- Führen Sie den Kinnriemen (3) in durch die Kinnriemenabdeckung (2).
- Befestigen Sie das Kinnriemenpolster mit dem speziellen roten Druckknopf (1) am Kinnriemen.
- Verfahren Sie identisch mit der anderen Seite (4).

# 12. LUFTEINLÄSSE

## 12.1 OBERE LUFTEINLÄSSE

*Bedingungen:* ziehen Sie den Helm an und überprüfen Sie die Position der drei oberen Lufteinlässe.

- Um die seitliche Lufteinlässe (1) zu öffnen, schieben Sie die Schieber nach oben. Um diese wieder zu schließen, ziehen Sie die Schieber wieder nach unten.
- Um den zentralen Lufteinlass (2) zu öffnen, schieben Sie den Schieber nach oben. Um diesen wieder zu schließen, ziehen Sie den Schieber wieder nach unten.

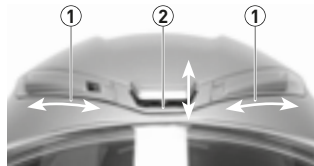

## 12.2 UNTERER LUFTEINLASS

*Bedingungen:* ziehen Sie den Helm an und überprüfen Sie die Position der zwei unteren Lufteinlässe.

- Um die unteren Lufteinlässe (1) zu öffnen, ziehen Sie den Schieber (2) nach unten.
- Um die unteren Lufteinlässe (1) zu schließen, schieben Sie den Schieber (2) wieder nach oben.

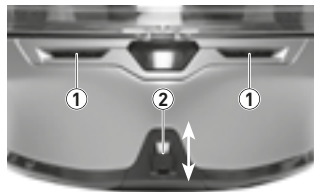

# 13 KINNRIEMEN

## 13.1 SCHLIEßEN

**Achtung!** Lesen Sie die Karte *Safety Warning* (Sicherheitshinweise) aufmerksam, um ein sicheres Handhabung des Kinnriemens zu gewährleisten.

*Bedingung:* Setzen Sie den Helm auf, die Kinnriemenbänder sind locker.

- Führen Sie den Kinnriemen (1) durch die beiden "D" - Ringe (2).
  - Führen Sie den Kinnriemen nochmal durch den inneren D-Ring (3), an dem das rote Band befestigt ist (4), ziehen Sie den Kinnriemen bis dieser richtig anliegt und Ihren Kiefer berührt.
  - Jetzt fixieren Sie noch den Kinnriemen mit Hilfe des roten Anti-Flutter Druckknopfes (5) an der Druckknopfaufnahme.
- Prüfen Sie, dass der Helm auf dem Kopf richtig sitzt und dieser nicht nach oben abgezogen werden kann.

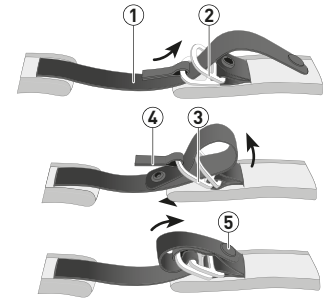

## 13.2 ÖFFNEN

*Bedingung:* der Helm ist angezogen und die Kinnriemen ist angeschnallt und verschlossen.

- Lösen Sie den Anti-Flutter Druckknopf (1).
- Benutzen sie das rote Band und ziehen Sie die Kinnriemen heraus.



# 14 SILIKONÖL FÜR DIE VISIERMECHANIK

**Eine kleine Dose Silikonöl befindet sich im Lieferumfang des Helmes. Benutzen Sie das Silikonöl für Ihre Visiermechanik. Bei regelmäßiger Anwendung hilft dieses Silikonöl gegen Korrosion und Knarrgeräusche.**

*Bedingung:* legen Sie den Helm auf eine flache Oberfläche.

- Tröpfeln Sie das Silikonöl auf die Visiermechanik.
- Beseitigen Sie überschüssiges Silikonöl mit einem Tuch.

**Achtung!** Bei Hautkontakt spülen Sie mit reichlich Wasser und Seife ab. Bei Berührung mit den Augen, Waschen Sie Ihre Augen mit viel Wasser aus, und konsultieren Sie einen Arzt. Bei Verschlucken konsultieren Sie einen Arzt. Sollten Sie das Silikonöl eingeatmet haben, begeben Sie sich an die frische Luft. Vermeiden Sie die direkte Einwirkung von Sonnenlicht. Das Öl sollte an einem trockenen Ort und bei einer Temperatur von unter 50 °C gelagert werden. Für Kinder unzugänglich aufbewahren.

**Achtung!** Verhindern Sie, dass das Produkt in den Boden / Untergrund gelangt. Verhindern Sie, dass das Produkt in Oberflächenwasser und / oder in das Abwassersystem gelangt. Verunreinigtes Waschwasser aufbewahren und beseitigen. Bei Eindringen in Gewässer, Boden oder Kanalisation, benachrichtigen Sie zuständige Behörde. Geeignetes Material für die Aufnahme von ausgelaufenem Silikonöl: absorbierendes Material, organisches Material, Sand. Entsorgen Sie den Behälter nicht in der Umwelt.



# 1 GRACIAS POR HABER ESCOGIDO AGV

El casco que acaba de comprar es el resultado de la experiencia y de la profesionalidad que AGV ha adquirido a lo largo de sus muchos años de actividad. Desde 1947 nuestro trabajo consiste en diseñar y fabricar cascos que garanticen la máxima seguridad a quien los utiliza, empezando siempre por el banco de pruebas más duro: las competiciones deportivas. Testigos de excepción son los numerosos e importantes pilotos, como Giacomo Agostini, Franco Uncini, Wayne Rainey, Troy Corser, Loris Capirossi, Max Biaggi y Valentino Rossi, que a lo largo de los años han decidido utilizar cascos AGV.



En AGV cada día hacemos lo posible para que nuestros productos puedan contar el entusiasmo y la dedicación de nuestra continua investigación, porque somos ante todo motociclistas apasionados y sabemos muy bien que la utilización del casco a diario es muy distinta a la de las competiciones deportivas. Precisamente por eso logramos conjugar, una máxima seguridad con un confort, una fiabilidad y una durabilidad ejemplares, para que Usted siempre pueda sentirse seguro y a gusto en cualquier situación de conducción.

# 2 MANUALES DE SOPORTE AL PRODUCTO

Los documentos y las eventuales integraciones forman parte del producto y tienen que ser guardados para futuras consultas. Dainese S.p.A. se reserva el derecho de realizar cambios sin previo aviso. Para asegurarse de tener la última actualización disponible, póngase en contacto con un AGV Service Center.

Antes de utilizar el casco es necesario leer atentamente las informaciones contenidas en el documento *Safety warning*, que está incluido en el paquete del casco junto a este Manual del Usuario. Si este documento no estuviera presente, póngase en contacto con un AGV Service Center antes de usar el casco.

## 2.1 INDICACIONES Y SÍMBOLOS

 <b>¡Atención!</b>	Específicas prescripciones y/o medidas de precaución que hay que adoptar escrupulosamente. La falta de cumplimiento puede comportar daños al producto, una consiguiente pérdida de la garantía y/o una disminución de las prestaciones de seguridad.
 <b>¡Aviso!</b>	Específica información y/o advertencia para una mejor ejecución de los procedimientos de accionamiento, manejo, control, regulación, y de las intervenciones de mantenimiento.
<i>Condición</i>	Requisito preliminar y/o propedéutico a una operación de extracción, instalación, manejo o limpieza.
•	Acción única en una secuencia seguida de acciones.
→	Conclusión y/o resultado de la operación.



# 3 INTRODUCCIÓN AL CASCO K6

## 3.1 DESTINACIÓN DE USO Y SEGURIDAD

El K6 es un casco diseñado para motocicletas. No debe utilizarse para otros fines que no sean la conducción de motocicletas.



**¡Atención!** Antes de conducir, lea atentamente las informaciones contenidas en el documento *Safety warning*.

## 3.2 COMPONENTES

1. Extractor posterior
2. Borde base
3. Mecanismo pantalla
4. Pantalla
5. Tomas de aire frontales
6. Lente antivaho Pinlock® (accesorio incluido en el paquete)
7. Deflector nasal
8. Tomas de aire inferiores

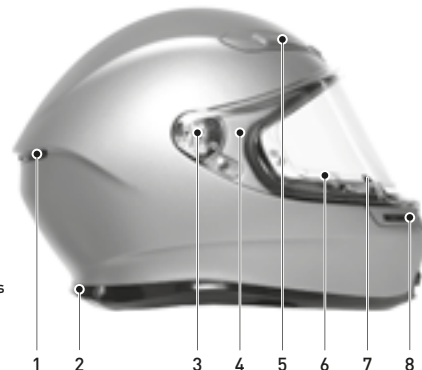

9. Acolchado de mejillas y de nuca
10. Sistema de retención
11. Revestimiento/forro de correas
12. Acolchado de la coronilla
13. Rescue Pull System
14. Protector contra el viento (accesorio incluido en el paquete)

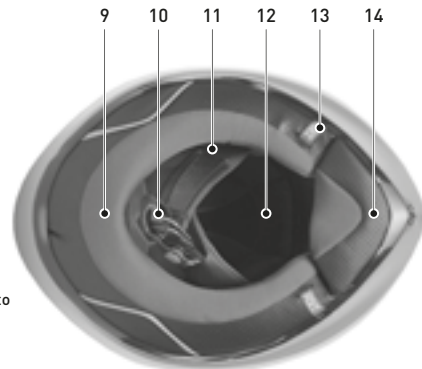

## 4 LA PANTALLA

La pantalla del casco K6, realizada en policarbonato resistente a los arañazos, está equipada con un mecanismo que le da un movimiento giratorio de hasta 5 posiciones de trabajo. El mecanismo de bloqueo es de tipo central y, además de garantizar una excelente resistencia contra el aire durante la conducción, reduce la posibilidad de que se abra en caso de caída, evitando que cuerpos extraños entren en contacto con la cabeza del usuario.

### 4.1 POSICIONES DE TRABAJO

1. Pantalla cerrada.
2. Pantalla en micro-apertura, para permitir un moderado flujo de aire durante la marcha a bajas velocidades.
3. Pantalla en primera apertura intermedia.
4. Pantalla en segunda apertura intermedia.
5. Pantalla completamente abierta.

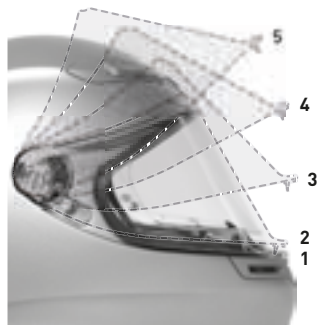

**¡Atención!** En marcha siempre es aconsejable proceder con la pantalla completamente cerrada, en posición 1.



**¡Atención!** En caso de no utilizarse durante un período prolongado, se recomienda dejar el visor en posición de micro-apertura, en posición 2.

### 4.2 MICRO-APERTURA

*Condición: la pantalla está abierta.*

- Baje la pantalla (1) hasta que el gancho de plástico (2) encaje el botón de apertura (3) al primer clic.
- La pantalla ahora está en posición de micro-apertura, a unos 10 mm de distancia de la mentonera.



**¡Aviso!** Si necesario, facilite el encaje presionando ligeramente el botón de apertura (2).

*Condición: la pantalla está cerrada.*

- Pulse el botón de apertura (3) y, con un único gesto, empuje el borde de la pantalla (1) hacia arriba hasta que el gancho plástico (2) encaje el botón de apertura.
- La pantalla ahora está en posición de micro-apertura, a unos 10 mm de distancia de la mentonera.

### 4.3 EXTRACCIÓN

*Condición: la pantalla está en posición de total apertura. Inicie la operación sobre el mecanismo pantalla del lado derecho.*

- Tire hacia abajo la palanca de desenganche con muelle (1, flecha) y aleje la pantalla (2) de la calota.
  - Repita la operación en el mecanismo pantalla del lado izquierdo.
- La pantalla ahora está desvinculada y extraíble.

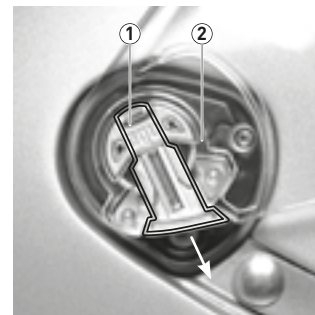

### 4.4 INSTALACIÓN

*Condición: empiece la operación en el mecanismo pantalla del lado derecho.*

- Rote la guía del movimiento en metal (1) de manera que quede orientada en posición de máxima apertura.
- Apoye la pantalla (2) sobre el mecanismo de sujeción y, accionando la palanca de enganche (3), cierre la pantalla en la posición correcta.
- Repita las operaciones precedentes en el mecanismo pantalla del lado izquierdo.
- La pantalla ahora está enganchada. Chequee las correctas rotaciones en las distintas posiciones (véase párrafo 4.1).

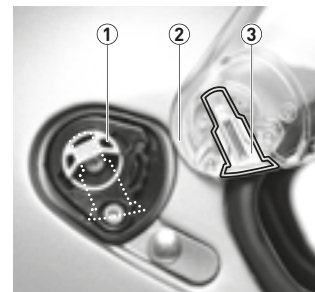

### 4.5 LIMPIEZA

Para una limpieza óptima, quite la pantalla del casco y límpiela utilizando un paño aterciopelado humedecido con agua tibia: si la pantalla está muy sucia, añada agua con jabón neutro.

Enjuague la pantalla bajo agua corriente y séquela con un paño aterciopelado. No la seque frotandola.



**¡Aviso!** La limpieza resulta más fácil y efectiva cuando está hecha inmediatamente después del uso.



**¡Atención!** Nunca utilice gasolina, benceno, limpiadores de cristales, productos abrasivos o disolventes químicos, ya que pueden comprometer las propiedades de la pantalla. No utilice objetos afilados o puntiagudos para eliminar la suciedad sedimentada. No seque la pantalla sobre fuentes de calor.



## 5 LALENTE ANTIVAHODE MARCA PINLOCK®

La lente antivaho de marca Pinlock®, hecha de material plástico capaz de absorber la humedad, limita la aparición del deslustre formando una cámara de aire aislante y hermética que no compromete el campo de visión.

**¡Atención!** Los dispositivos antivaho retrasan la formación de la condensación, pero no garantizan que el fenómeno no se produzca: en presencia de tal dispositivo, el tiempo de aparición del deslustre será simplemente mayor. Por lo tanto, en condiciones ambientales extremas, la pantalla puede quedar empañada.

**¡Atención!** Siempre se recomienda el uso de la lente de marca Pinlock® con temperatura de aire inferior a 20°C y/o con humedad superior al 70% y/o en presencia de lluvia.

### 5.1 INSTALACIÓN

*Condición: la pantalla ha sido extraída del casco y ha sido limpiada a fondo. La lente está apoyada sobre la superficie interior de la pantalla, orientada con la junta de silicona en contacto con la pantalla.*

• Abra ligeramente la pantalla (1) sujetándola por las extremidades (flechas).

• Fije la lente (2) en los pernos (3) de la pantalla; antes en un lado, después en el otro.

• Asegúrese de que la junta de silicona (4) de la lente adhiera perfectamente a la pantalla por toda su longitud.

→ Extraiga la película protectora de la lente e instale la pantalla en el casco (véase párrafo 4.3).

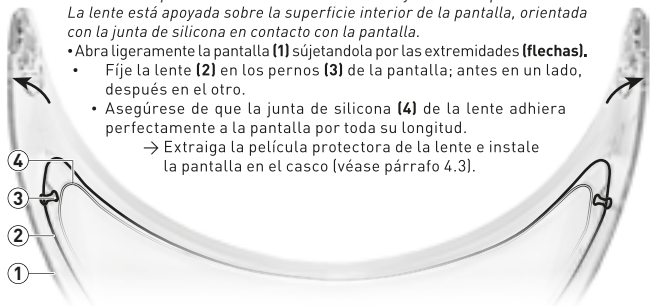

### 5.2 EXTRACCIÓN

*Condición: la pantalla está fuera del casco (véase párrafo 4.2).*

• Abra ligeramente la pantalla (1) sujetándola por las extremidades (flechas).

• Levante la lente (2) actuando sobre su parte central inferior, luego suéltela de los pernos (3), antes de un lado, después del otro.

→ Ahora la lente está despegada. Sáquela.

**¡Atención!** La lente de marca Pinlock® tiene que ser manejada con cuidado y sin auxilio de herramientas que puedan arañarla o raspar su superficie.

### 5.3 LIMPIEZA

Para limpiar la lente de marca Pinlock® utilice un jabón líquido suave y un paño aterciopelado humedecido con agua tibia. Antes de que vuelva a instalarla es necesario dejarla secar perfectamente por al menos un día. No la seque frotando.

**¡Atención!** Para la limpieza no utilice herramientas abrasivas o productos agresivos que contengan amoníaco o alcohol.

## 6 LOSACOLCHADOS DE MEJILLAS

El interior del casco K6 está compuesto por: dos acolchados de mejillas laterales conectados por el rollo del cuello, el acolchado de la coronilla superior, la protección contra el viento y el forro de las correas. Estos componentes son extraíbles individualmente.

### 6.1 EXTRACCIÓN

*Condición: colóquese en posición sentada apoyando el casco al revés sobre las rodillas.*

*Inicie la operación del lado derecho.*

- Tire el acolchado de mejillas (1) y sáquelo (flechas) hasta que la banda de sujeción se desabroche (2) de su sede de encaje entre la calota y el poliestireno interior.
- Desvincule el acolchado de mejillas de la calota desbrochando los botones automáticos (4, imagen debajo).
- Repita las operaciones precedentes en el otro lado.
- Deshile las correas de su carcasa en los acolchados de mejillas.

→ Los acolchados de mejillas están completamente desvinculados y ahora es posible quitarlos.

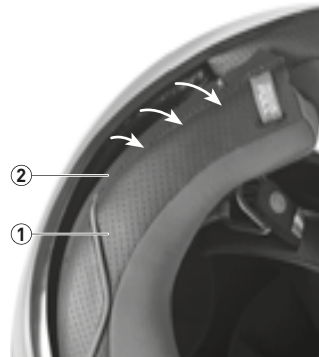

### 6.2 INSTALACIÓN

*Condición: colóquese en posición sentada apoyando el casco al revés sobre las rodillas.*

*Inicie la operación del lado derecho.*

- Acerque el acolchado de mejillas (1) adentro de la calota.
- Inserte las correas en los alojamientos demarcados (2) en los acolchados de mejillas.
- Inserte la banda de sujeción de las correas entre la calota exterior y el poliestireno interior, asegurando el margen conformado (3) a los ganchos rojos (4).

**¡Aviso!** Se aconseja encajar las correas antes posteriormente y después anteriormente.

- Vincule los acolchados de mejillas cerrando los tres botones automáticos (5) que los fijan al poliestireno interior.
  - Repita las operaciones en el otro lado.
- Asegúrese de que los acolchados de mejillas estén firmemente enganchados.

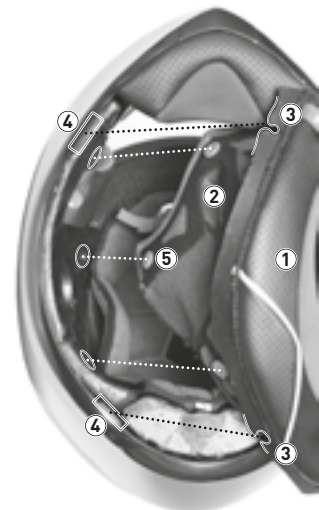

## 7 EL ACOLCHADO DE LA CORONILLA

### 7.1 EXTRACCIÓN

*Condición: colóquese en posición sentada apoyando el casco al revés sobre las rodillas.*

- Desenganche los dos botones automáticos anteriores **(1)** y los dos posteriores **(2)**.
- El acolchado de la coronilla está desvinculado del poliestireno interior y ahora es posible quitarlo.

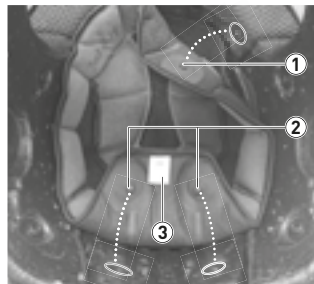

**¡Atención!** Antes de extraer el acolchado de la coronilla, asegúrese de que todos los botones automáticos estén desenganchados para evitar que las partes en tejido se descosan.



**¡Aviso!** La extracción del acolchado de la coronilla resulta más fácil si los acolchados de mejillas y la protección contra el viento ya están quitados del casco.

### 7.2 INSTALACIÓN

*Condición: colóquese en posición sentada apoyando el casco al revés sobre las rodillas.*

- Inserte el acolchado de la coronilla adentro de la calota, orientándolo correctamente con la etiqueta blanca **(3)** colocada hacia atrás.
  - Enganche los dos botones automáticos anteriores **(1)** y los dos posteriores **(2)**.
- El acolchado de la coronilla ahora está vinculado a la calota.



**¡Aviso!** La extracción del acolchado de la coronilla resulta más fácil si los acolchados de mejillas y la protección contra el viento ya están quitados del casco.

## 8 LA PROTECCIÓN CONTRA EL VIENTO

### 8.1 EXTRACCIÓN

*Condición: colóquese en posición sentada apoyando el casco al revés sobre las rodillas.*

- Tire la protección contra el viento cogiéndola por la parte central **(1)**.
- Despegue el diente de enganche central **(2)** y los dos laterales **(3)**, colocados uno a la derecha y uno a la izquierda.

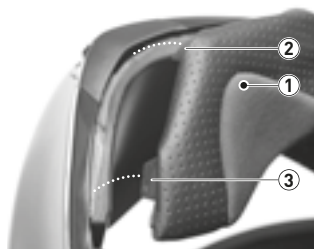

### 8.2 INSTALACIÓN

*Condición: colóquese en posición sentada apoyando el casco al revés sobre las rodillas.*

- Agarre la protección contra el viento en su área central **(1)**.
- Engánchela a la calota guiando la inserción del diente de enganche central **(2)**, luego la de los dos laterales **(3)**.

## 9 EL RESCUE PULL SYSTEM

Ha de ser utilizado sólo en caso de emergencia después de un accidente, el RPS permite quitar los acolchados de mejillas más rápidamente al personal de primeros auxilios.

El mecanismo funciona por medio de dos lazos rojos puestos bajo los acolchados de mejillas y conectados a los botones de desenganche rápido que vinculan los acolchados de mejillas al poliestireno interior. Tirando los lazos los botones se desabrochan, permitiendo quitar los acolchados de mejillas sin quitar el casco por primero de la cabeza del usuario.

### 9.1 ACTIVACIÓN

*Condición: el usuario del casco está tumbado en el suelo en posición supina.*

- Corte o desate el sistema de retención.
  - Tire los dos lazos rojos **(1)** – antes uno, después el otro – hasta que se desaten de los botones automáticos.
- El acolchado de mejillas ahora está desvinculado del casco y puede ser removido.

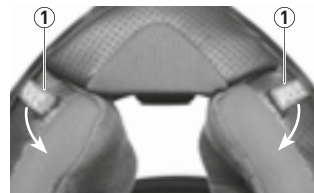

**¡Atención!** Quite el acolchado de mejillas suavemente moviendo la cabeza del usuario lo menos posible.

Nunca tire los lazos rojos de emergencia durante la conducción.

No quite el acolchado de mejillas por el RPS para hacer el mantenimiento.

Sólo utilice acolchados originales AGV.

Utilice el RPS sólo en caso de emergencia.

## 10 EL DEFLECTOR NASAL

### 10.1 EXTRACCIÓN

*Condición: colóquese en posición sentada apoyando el casco sobre las rodillas.*

- Agarre el deflector nasal y quitelo de su sede, desenganchando por primero los dientes de enganche laterales **(1)**, luego el central **(2)**.

### 10.2 INSTALACIÓN

*Condición: colóquese en posición sentada apoyando el casco sobre las rodillas.*

- Enganche el deflector nasal en su sede, insertando antes el diente de enganche central **(2)**, luego los dos laterales **(1)**.

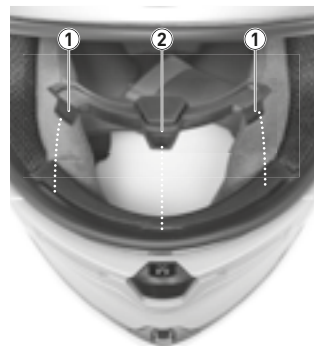

## 11 EL FORRO DE LAS CORREAS

### 11.1 EXTRACCIÓN

**1** ¡Aviso! La extracción del forro resulta más fácil si los acolchados de mejillas ya están quitados del casco.

*Condición: colóquese en posición sentada apoyando el casco al revés sobre las rodillas.*

- Desenganche el botón automático rojo (1) que une el forro de las correas (2) al cordón de retención (3).
- Quite el forro de las correas del cordón de retención (flecha).
- Repita las operaciones precedentes en la otra solapa del sistema de retención (4).

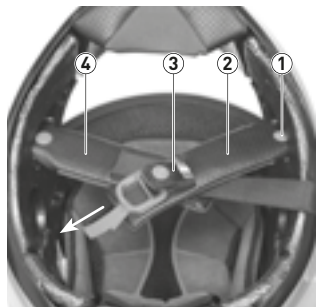

### 11.2 INSTALACIÓN

*Condición: colóquese en posición sentada apoyando el casco al revés sobre las rodillas.*

- Inserte el lazo de retención (3) adentro del forro de las correas (2).
- Ajuste el lazo de retención al forro de las correas con el botón rojo automático (1).
- Repita las operaciones precedentes con la otra solapa del sistema de retención (4).

## 12 LAS TOMAS DE AIRE

### 12.1 TOMAS DE AIRE FRONTALES

*Condición: póngase el casco y asegúrese de la ubicación de las tres tomas de aire frontales y su funcionamiento.*

- Para abrir las tomas de aire laterales (1), mueva los controles deslizantes hacia atrás. Para cerrarlos, muévalos hacia adelante.
- Para abrir la toma de aire central (2), mueva el control deslizante hacia arriba. Para cerrarla, muévalo hacia abajo.

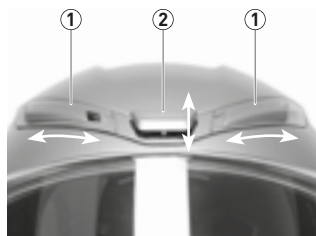

### 12.2 TOMAS DE AIRE INFERIORES

*Condición: póngase el casco y asegúrese de la ubicación de las tomas de aire inferiores y su funcionamiento.*

- Para abrir las tomas de aire inferiores (1), mueva el cursor (2) hacia abajo.
- Para cerrar las tomas de aire inferiores, mueva los cursores hacia arriba.

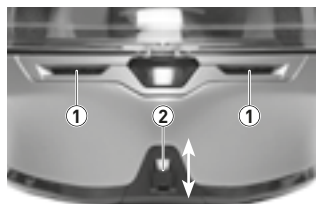

## 13 EL SISTEMA DE RETENCIÓN

### 13.1 CIERRE

**1** ¡Atención! Para un cierre seguro del sistema de retención lea las instrucciones contenidas en el documento *Safety warnings*.

*Condición: el casco está puesto y el sistema de retención está suelto.*

- Inserte el cordón de las correas (1) adentro de los dos anillos a "D" (2).
  - Inserte otra vez el cordón adentro del anillo interno (3). Luego tire el lazo rojo (4) hasta que pueda sentir el cordón contra la mandíbula.
  - Doble la correa y enganche el botón automático anti-revolteo (5).
- Compruebe que el casco quede firme en la cabeza.

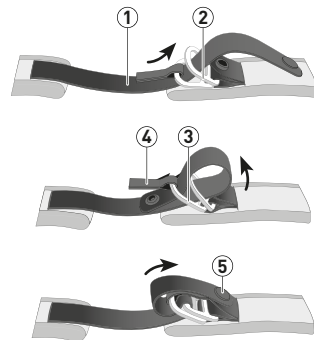

### 13.2 APERTURA

*Condición: el casco está puesto y el sistema de retención está atado.*

- Desabroche el botón automático anti-revolteo (5).
- Sirviéndose del cordón rojo, afloje las correas quitándolas de los anillos.



## 14 ACEITE LUBRICANTE PARA MECANISMO DE PANTALLA

**La aplicación del aceite de silicona proporcionado en el paquete del casco, evita la aparición de corrosión y crujidos parasitarios.**

*Condición: apoye el casco sobre uno de los dos lados encima una superficie llana.*

- Aplique una cantidad moderada de aceite en el mecanismo de la pantalla.
- Elimine el exceso de aceite con un paño.

**1** ¡Atención! En caso de contacto con la piel, lave con abundante agua y jabón. En caso de contacto con los ojos, lave con abundante agua y consulte a un médico. En caso de ingestión consulte a un médico. En caso de inhalación, respire al aire libre. Evite la exposición a la luz solar, guárdelo en un lugar seco y a una temperatura inferior a los 50°C. Mantener fuera del alcance de los niños.

**1** ¡Atención! Evite que el producto toque el suelo/subsuelo. Evite que el producto fluya hacia el agua superficial y/o hacia el sistema de alcantarillado. Guarde el agua de lavado contaminada y elimínela. En caso de penetración en cursos de agua, suelo o desagües informe inmediatamente a las autoridades responsables. Material adecuado para la recogida: material absorbente, material orgánico, arena. No deseche el envase en su entorno.

## 1 OBRIGADO POR ESCOLHER A AGV

Este capacete é o resultado da experiência e do profissionalismo que a AGV tem adquirido ao longo dos muitos anos da sua história. Na realidade, desde 1947 que estamos empenhados em conceber e criar capacetes que garantam acima de tudo a máxima segurança para os seus utilizadores, partindo sempre do teste mais difícil: as competições. Somos testemunhas de tantos campeões que ao longo de décadas optaram por confiar em capacetes da AGV: Giacomo Agostini, Franco Uncini, Wayne Rainey, Troy Corser, Loris Capirossi, Max Biaggi e, há mais de vinte anos, Valentino Rossi.

Na AGV, todos os dias fazemos o possível para que os nossos produtos reflitam o entusiasmo de nossa investigação contínua, porque somos primeiro motociclistas apaixonados e conhecemos bem como é diferente a utilização diária do capacete nos desportos de competição. Por esta razão, também temos conseguido conjugar a segurança, sempre ao mais alto nível, com um conforto, fiabilidade e durabilidade exemplar, de modo a que se possa sentir sempre seguro e confortável em qualquer situação de condução.

## 2 MANUAIS DE APOIO AO PRODUTO

Os documentos e os seus eventuais anexos fazem parte do produto e devem ser mantidos para consultas futuras. A Dainese S.p.A. reserva-se o direito de efetuar alterações sem aviso prévio. Para garantir que possui a atualização mais recente disponível, entre em contacto com um Centro de Atendimento AGV.

Antes de utilizar o capacete, deverá ler atentamente as instruções do documento Advertências de segurança fornecido no interior da embalagem do capacete juntamente com este Manual do utilizador. Caso este documento não esteja presente, entre em contacto com um Centro de Atendimento AGV antes de utilizar o capacete.

### 2.1 SINAIS E SÍMBOLOS

	<b>Atenção!</b> Recomendação específica e/ou medida de precaução a seguir estritamente. O não cumprimento pode resultar em danos no produto, numa eventual consequente anulação da garantia e/ou diminuição da segurança.
	<b>Aviso!</b> Informações e/ou advertências específicas para um melhor desempenho da unidade, manuseamento, controlo, ajuste e intervenções de manutenção.
<b>Condição</b>	Pré-requisito e/ou preparatório para uma operação de remoção, instalação, manuseamento ou limpeza.
•	Ação única numa sequência de ações.
→	Conclusão e/ou resultado de uma operação.



## 3 INTRODUÇÃO AO CAPACETE K6

### 3.1 UTILIZAÇÃO PREVISTA E SEGURANÇA

O K6 é um capacete concebido para utilização em motociclismo. Não deve ser utilizado para outros fins diferentes do motociclismo.

**Atenção!** Antes de iniciar a condução, leia atentamente as instruções contidas no documento *Safety warning* (Advertências de segurança).

### 3.2 COMPONENTES

1. Estrator posterior
2. Bordo base
3. Mecanismo de viseira
4. Viseira
5. Saída de ar superior
6. Lente anti-embaciamento Pinlock® [acessório incluído na embalagem]
7. Paranaso
8. Saída de ar inferior

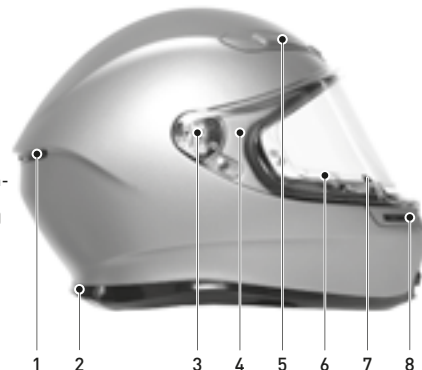

9. Acolchoado e almofada para o pescoço
10. Sistema de retenção
11. Revestimento da fita de queixo
12. Auriculares
13. Rescue Pull System
14. Proteção contra vento [acessório incluído na embalagem]

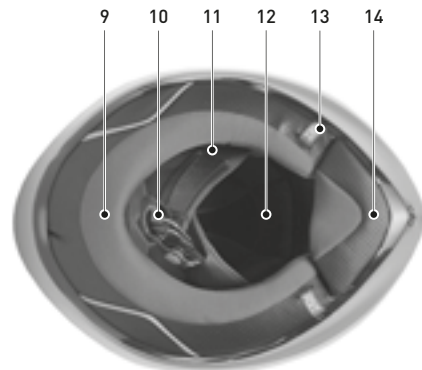

## 4 A VISEIRA

A viseira do capacete K6, fabricada em policarbonato anti-riscos, está equipada com um mecanismo que lhe confere um movimento de rotação com 5 posições de funcionamento. O mecanismo de bloqueio é do tipo central e, além de garantir uma excelente estanqueidade do ar durante a corrida, reduz a probabilidade de abertura em caso de queda, impedindo assim que qualquer corpo estranho entre em contacto com a cabeça do utilizador.

### 4.1 POSIÇÃO DE FUNCIONAMENTO

1. Viseira fechada.
2. Viseira com microabertura para permitir um fluxo de ar moderado durante a condução a baixa velocidade.
3. Viseira na primeira abertura intermédia.
4. Viseira na segunda abertura intermédia.
5. Viseira totalmente levantada.

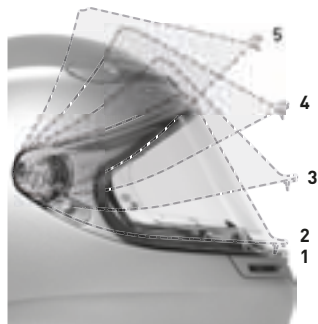

**Atenção!** Durante a condução é aconselhável utilizar sempre a viseira totalmente fechada, na posição 1.



**Atenção!** Em caso de não utilização prolongada, recomenda-se deixar a viseira na posição de microabertura, na posição 2.

### 4.2 MICROABERTURA

*Condição: a viseira está aberta.*

- Baixe a viseira (1) até que o gancho de plástico (2) encaixe no botão de abertura (3) no primeiro clique.
- A viseira está agora colocada na posição de microabertura, a cerca de 10 mm de distância da proteção do queixo.



**Aviso!** Se necessário, facilite o encaixe pressionando levemente o botão de abertura (2).

*Condição: a viseira está fechada.*

- Pressione o botão de abertura (3) e, num movimento único, empurre o bordo da viseira (1) para cima até que o gancho de plástico (2) encaixe no botão de abertura.
- A viseira está agora colocada na posição de microabertura, a cerca de 10 mm de distância da proteção do queixo.

### 4.3 REMOÇÃO

*Condição: a viseira está na posição de abertura total. Iniciar a operação no mecanismo do lado direito da viseira.*

- Puxe a alavanca de mola para baixo (1; seta) e retire a viseira (2) da calota.
  - Repita a operação no mecanismo do lado esquerdo da viseira.
- A viseira pode ser agora libertada e removida.

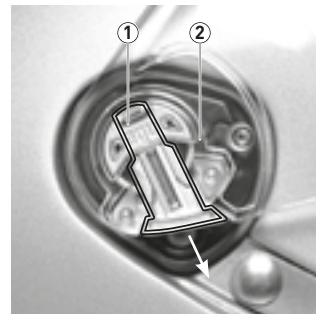

### 4.4 INSTALAÇÃO

*Condição: iniciar a operação no mecanismo do lado direito da viseira.*

- Rode a guia de movimento metálico (1) de modo a que seja orientada para a posição de abertura máxima.
- Coloque a viseira (2) sobre o mecanismo de fixação e, ao acionar a alavanca de mola (3), aperte a viseira na posição correta.
- Repita as operações anteriores no mecanismo do lado esquerdo da viseira.
- A viseira está agora encaixada. Verifique a rotação correta nas várias posições (consulte o parágrafo 4.1).

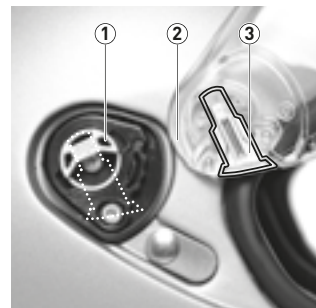

### 4.5 LIMPEZA

Para uma limpeza ideal, remova a viseira do capacete e limpe-a com um pano macio humedecido com água tépida: se a viseira estiver muito suja, adicione sabão neutro à água.

Enxágue a viseira em água corrente e seque-a com um pano macio. Não esfregue para secar.



**Aviso!** A limpeza é mais fácil e eficaz quando realizada imediatamente após a utilização.



**Atenção!** Nunca utilize gasolina, benzeno, produtos para limpeza de vidros, produtos abrasivos ou solventes químicos, uma vez que estes podem danificar as propriedades da viseira. Não utilize objetos afiados ou pontiagudos para remover resíduos de sujidade da viseira. Não seque a viseira com fontes de calor.

## 5 LENTE ANTI-EMBACIAMENTO DA MARCA PINLOCK®

A lente anti-embaciamento da marca Pinlock®, fabricada em material plástico capaz de absorver a humidade, limita a formação de condensação formando uma câmara de ar isolante e hermética que não compromete o campo de visão.

**Atenção!** Os dispositivos anti-embaciamento retardam a formação de condensação, mas não garantem que o fenómeno não ocorra: na presença de tal dispositivo, o tempo que decorre até ao desenvolvimento de condensação será simplesmente superior. Por conseguinte, em condições ambientais extremas, pode ocorrer embaciamento da viseira.

**Atenção!** É sempre recomendada a utilização da lente da marca Pinlock® quando a temperatura do ar for inferior a 20° C e/ou a humidade for superior a 70% e/ou na presença de chuva.

### 5.1 INSTALAÇÃO

*Condição: a viseira foi removida do capacete e foi totalmente limpa. A lente está em sobre a superfície interna da viseira, orientada com a junta de silicone em contacto com a viseira.*

- Segure ligeiramente na viseira (1) apertando-a nas extremidades (setas).
- Fixe a lente (2) nos pinos (3) da viseira; primeiro num lado e, depois no outro.
- Certifique-se de que a junta de silicone (4) da lente adere perfeitamente à viseira ao longo de toda a sua extensão.

→ Remova a película de proteção da lente e coloque a viseira no capacete (consulte o parágrafo 4.3).

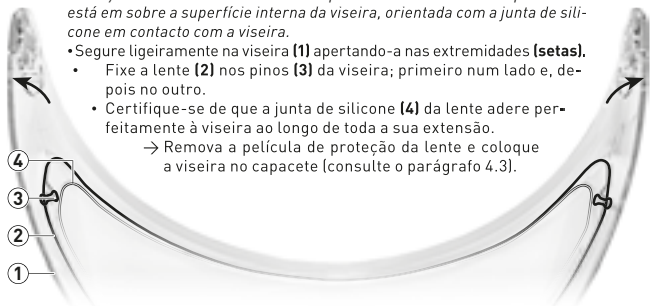

### 5.2 REMOÇÃO

*Condição: a viseira está removida do capacete (consulte o parágrafo 4.2).*

- Segure ligeiramente na viseira (1) apertando-a nas extremidades (setas).
- Levante a lente (2) atuando na sua parte central inferior, e, em seguida, solte-a dos pinos (3) da viseira; primeiro de um lado e depois do outro.

→ A lente está agora solta. Remova-a.

**Atenção!** A lente da marca Pinlock® deve ser tratada com cuidado e sem utilizar ferramentas que possam arranhar ou riscar a sua superfície.

### 5.3 LIMPEZA

Para limpar a lente da marca Pinlock® utilize um sabão líquido suave e um pano macio humedecido em água tédica. Antes de a instalar novamente, deve deixá-la secar totalmente durante pelo menos um dia. Não esfregue para secar.

**Atenção!** Na limpeza, não utilize instrumentos abrasivos ou produtos agressivos que contenham amoníaco ou álcool.

## 6 O ACOLCHOADO

O revestimento interior do capacete K6 é constituído por: dois acolchoados laterais para o pescoço, auriculares superiores, proteção contra vento e revestimento da fita de queixo. Estes componentes são extraíveis individualmente.

### 6.1 REMOÇÃO

*Condição: sente-se colocando o capacete voltado para baixo sobre os joelhos. Inicie a operação no lado direito.*

- Puxe o acolchoado (1) e retire-o (setas) até que a faixa de plástico de fixação (2) seja removida do seu encaixe da calota dura em poliestireno.
  - Retire o acolchoado da calota soltando os três botões de encaixe (4, imagem abaixo) e prenda-o ao casco em poliestireno.
  - Repita as operações anteriores no outro lado.
  - Retire a fita de queixo da estrutura do acolchoado.
- Os acolchoados ficam totalmente sem fixações e poderá agora removê-los.

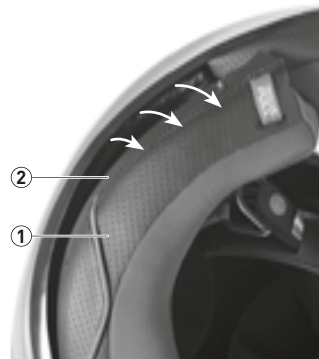

### 6.2 INSTALAÇÃO

*Condição: sente-se colocando o capacete voltado para baixo sobre os joelhos. Inicie a operação no lado direito.*

- Mova o acolchoado (1) para o interior da calota.
- Insira a fita de queixo (2) na estrutura especial do acolchoado.
- Insira a faixa de fixação do acolchoado entre a calota exterior e o casco em poliestireno, fixando a margem do colarinho (3) aos dois ganchos vermelhos especiais (4).

**Info** **Aviso!** É aconselhável levantar o acolchoado primeiro no lado posterior, e em seguida, no lado anterior.

- Retire o acolchoado da calota soltando os três botões de encaixe (5) e prenda-o ao casco em poliestireno.
  - Repetir as operações no outro lado.
- Certifique-se de que o acolchoado está firmemente acoplado.

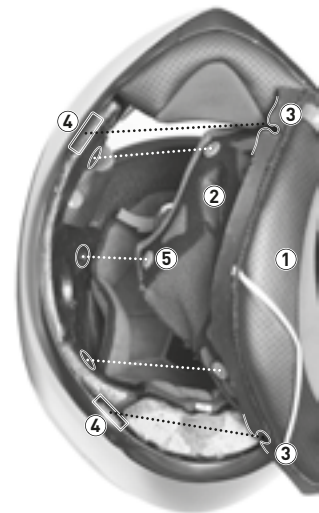



## 7 O AURICULAR

### 7.1 REMOÇÃO

*Condição: sente-se colocando o capacete voltado para baixo sobre os joelhos.*

- Solte os dois botões de encaixe frontais (1) e os dois posteriores (2).
- O auricular é libertado do casco em poliestireno podendo agora ser removido.



**Atenção!** Antes de retirar o auricular, certifique-se de soltar os botões de fixação de encaixe de modo a evitar que as peças de tecido sejam removidas.



**Aviso!** A remoção do auricular é facilitada se o acolchoado e a proteção contra vento forem previamente removidos do capacete.

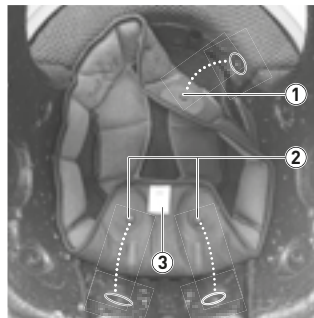

### 7.2 INSTALAÇÃO

*Condição: sente-se colocando o capacete voltado para baixo sobre os joelhos.*

- Insira o auricular no interior da calota, orientando-o corretamente com a etiqueta branca (3) localizada na parte posterior.
- Aperte os dois botões de encaixe frontais (1) e os dois posteriores (2).
- O auricular está agora ligado à calota.



**Aviso!** A instalação do auricular é facilitada se o acolchoado e a proteção contra vento forem previamente removidos do capacete.

## 8 A PROTEÇÃO CONTRA VENTO

### 8.1 REMOÇÃO

*Condição: sente-se colocando o capacete voltado para baixo sobre os joelhos.*

- Puxe a proteção contra vento segurando-a pela sua área central (1).
- Solte o pino da alavanca central (2) e os dois laterais (3), localizados um à direita e outro à esquerda.

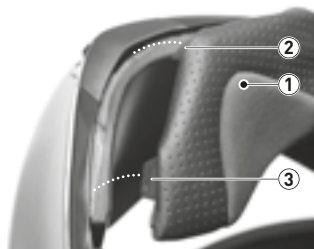

### 8.2 INSTALAÇÃO

*Condição: sente-se colocando o capacete voltado para baixo sobre os joelhos.*

- Segure na proteção contra vento pela sua área central (1).
- Encaixe-a na tampa, orientando a inserção do pino da alavanca central (2), e, em seguida, os dois laterais (3).

## 9 O RESCUE PULL SYSTEM

Utilize apenas em caso de emergência após um acidente. O RPS permite uma remoção rápida do acolchoado pela equipa de primeiros socorros.

O mecanismo atua através de duas fitas vermelhas, colocadas por baixo do acolchoado e ligadas aos botões de libertação rápida que ligam o acolchoado ao casco em poliestireno. Ao puxar as fitas irá libertar os botões, permitindo que o acolchoado seja removido sem remover primeiro o capacete da cabeça do utilizador.

### 9.1 ATIVAÇÃO

*Condição: o utilizador do capacete está no chão em posição supina.*

- Corte ou desaperte o sistema de retenção.
- Puxe as duas fitas vermelhas (1) - primeiro uma e, em seguida, a outra - até sentir a libertação dos botões automáticos.
- O acolchoado está agora sem ligações ao capacete e pode ser removido.



**Atenção!** Retire suavemente o acolchoado movendo, o menos possível, a cabeça do utilizador.

Nunca puxe as fitas vermelhas de emergência durante a condução. Não remova o acolchoado utilizando o RPS para realizar manutenção. Utilize apenas com acolchoados originais da AGV. Utilize o RPS apenas em casos de emergência.

## 10 O PARANASO

### 10.1 REMOÇÃO

*Condição: sente-se colocando o capacete sobre os joelhos.*

- Segure no paranaso e remova-o do seu encaixe, soltando primeiro a alavanca lateral (1) e, em seguida, a central (2).

### 10.2 INSTALAÇÃO

*Condição: sente-se colocando o capacete sobre os joelhos.*

- Fixe o paranaso no seu encaixe, inserindo primeiro a alavanca de ligação central (2) e, em seguida, as duas laterais (1).

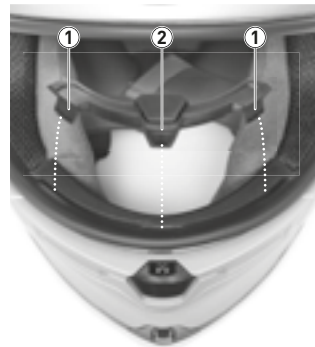

# 11 O REVESTIMENTO DA FITA DE QUEIXO

## 11.1 REMOÇÃO

**1** **Aviso!** A remoção do revestimento é facilitada se o acolchoado for previamente removido do capacete.

*Condição: sente-se colocando o capacete voltado para baixo sobre os joelhos.*

- Solte o botão de encaixe vermelho (1) que une o revestimento da fita de queixo (2) à fita de retenção (3).
- Separe o revestimento da fita de queixo da fita de retenção (seta).
- Repita as operações anteriores no outro lado do sistema de retenção (4).

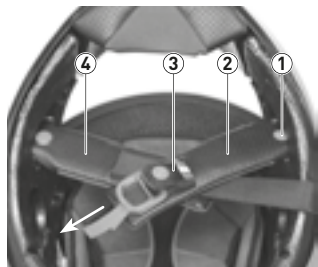

## 11.2 INSTALAÇÃO

*Condição: sente-se colocando o capacete voltado para baixo sobre os joelhos.*

- Insira a fita de retenção (3) no interior do revestimento da fita de queixo (2).
- Fixe a fita de retenção ao revestimento da fita de queixo através do botão de encaixe vermelho especial (1).
- Repita as operações anteriores no outro lado do sistema de retenção (4).

# 12 A SAÍDA DE AR

## 12.1 SAÍDA DE AR SUPERIOR

*Condição: utilizar o capacete e certificar-se da localização das três saídas de ar superiores e do seu funcionamento.*

- Para abrir as saídas de ar laterais (1), mova a barra deslizante para baixo. Para fechar as saídas de ar, mova a barra para cima.
- Para abrir as saídas de ar centrais (2), mova a barra deslizante para cima. Para as fechar, mova-a para baixo.

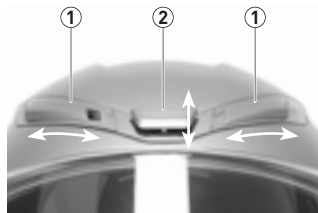

## 12.2 SAÍDA DE AR INFERIOR

*Condição: utilizar o capacete e certificar-se da localização das duas saídas de ar inferiores e do seu funcionamento.*

- Para abrir a saída de ar inferior (1), mova a barra (2) para baixo.
- Para fechar a saída de ar inferior, mova a barra para cima.

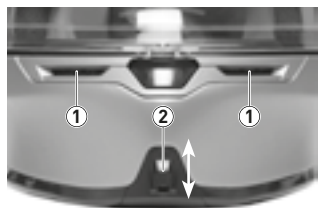

# 13 O SISTEMA DE RETENÇÃO

## 13.1 FECHO

**⚠** **Atenção!** Para um determinado aperto do sistema de retenção, leia as instruções no documento *Safety warning* (Advertências de segurança).

*Condição: o capacete está colocado e o sistema de retenção está laço.*

- Insira a fita de queixo (1) dentro dos dois anéis em "D" (2).
  - Insira novamente a fita de queixo através do anel interno (3). Em seguida, puxe a extremidade da fita vermelha (4) até sentir a fita encostada à mandíbula.
  - Dobre a fita de queixo e aperte o botão de encaixe de antiventilação (5).
- Verifique se o capacete permanece firme na cabeça.

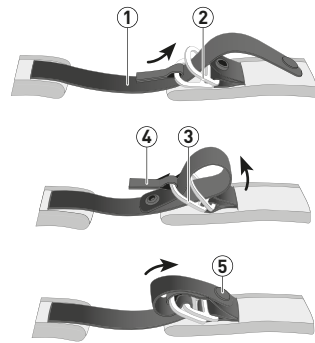

## 13.2 ABERTURA

*Condição: o capacete está colocado e o sistema de retenção está ativo.*

- Solte o botão de encaixe de antiventilação (5).
- Utilizando a extremidade da fita vermelha, solte a fita de queixo puxando-a para fora dos anéis.



# 14 ÓLEO LUBRIFICANTE PARA O MECANISMO DA VISEIRA

**A aplicação do óleo de silicone fornecido evita o aparecimento de corrosão e de rangidos.**

*Condição: coloque o capacete sobre um dos lados numa superfície plana.*

- Aplique uma quantidade moderada de óleo no mecanismo da viseira.
- Limpe o excesso de óleo com um pano.

**⚠** **Atenção!** Em caso de contacto com a pele, lave abundantemente com água e sabão. Em caso de contacto com os olhos, lave abundantemente com água e consulte um médico. Em caso de ingestão, consulte um médico. Em caso de inalação, vá para uma zona ao ar livre. Evite a exposição à luz solar, armazene num local seco e a uma temperatura inferior a 50 °C. Armazene fora do alcance das crianças.

**⚠** **Atenção!** Evite a penetração do produto no solo/subsolo. Evite o fluxo de produto para águas superficiais e/ou sistemas de esgoto. Trate a água de lavagem contaminada e elimine-a. Em caso de penetração nos cursos de água, no solo ou no sistemas de esgoto informe as autoridades responsáveis. Material adequado em caso de alarme: material absorvente, orgânico, areia. Não elimine o conteúdo no meio ambiente.



## 1 БЛАГОДАРИМ ЗА ВЫБОР AGV

Этот шлем является плодом опыта и профессионализма, приобретенных компанией AGV за многие годы ее истории. Действительно, начиная с 1947 года мы занимаемся проектированием и конструированием шлемов, гарантирующих, в первую очередь, максимальную безопасность пользователю, исходя из самого сурового испытательного стенда - соревнований. Имеются свидетельства многих чемпионов, в течение десятилетий выбиравших доверие к шлемам AGV, - это Джакомо Агостини, Франко Унчини, Уэйн Рейни, Трой Корсер, Лорис Капирросси, Макс Бьяджи, а также, вот уже более двадцати лет, - Валентино Росси.



Компания AGV ежедневно делает все возможное, поэтому наши изделия излучают энтузиазм наших постоянных исследований, потому что мы первые являемся страстными мотоциклистами и хорошо знакомы как с повседневным использованием шлема, так и его специфику в спортивных соревнованиях. Именно поэтому мы также смогли сочетать безопасность - неизменно на максимальных уровнях, с образцовым комфортом, надежностью и долговечностью так, чтобы вы всегда могли чувствовать уверенность и удобство в любой ситуации вождения.

## 2 РУКОВОДСТВА ПО ОБРАЩЕНИЮ С ИЗДЕЛИЕМ

Документы и их возможные дополнения являются частью изделия и должны сохраняться для обращений в будущем. Компания Dainese S.p.A. сохраняет за собой право на внесение изменений без предварительного уведомления. Чтобы убедиться, что у вас имеется самая последняя версия, обратитесь в Сервисный центр AGV.

Перед началом эксплуатации шлема необходимо внимательно прочитать содержимое документа Указания по безопасности, поставляемого в комплекте со шлемом и данным Руководством по эксплуатации. В отсутствие данного документа, перед началом использования шлема следует обратиться в Сервисный центр AGV.

### 2.1 ЛЕВАЯ СТОРОНА

 <b>Внимание!</b>	Особые указания и (или) меры предосторожности, которые необходимо четко выполнять. Несоблюдение может привести к повреждению изделия, к возможному аннулированию гарантии и (или) к снижению характеристик безопасности.
 <b>Совет!</b>	Специальная информация и (или) предупреждение для лучшего исполнения процедур обращения, транспортировки, управления, регулировки, а также работ по техническому обслуживанию.
<i>Условие</i>	Предварительная и (или) подготовительная операция по удалению, установке, транспортировке и чистке.
•	Отдельное действие в последовательности действий.
→	Завершение и (или) результат операции.

правая | левая  
сторона | сторона



## 3 ВВЕДЕНИЕ В ШЛЕМ K6

### 3.1 ЭКСПЛУАТАЦИЯ ПО НАЗНАЧЕНИЮ И БЕЗОПАСНОСТЬ

K6 - это шлем, сконструированный для езды на мотоцикле. Использование в целях, отличающихся от указанных в руководстве к мотоциклу, запрещено.



**Внимание!** Перед началом езды внимательно прочитать документ Указания по безопасности.

### 3.2 КОМПОНЕНТЫ

1. Задний съемник
2. Кромка основания
3. Механизм визора
4. Визор
5. Верхние вентиляционные отверстия
6. Стекло с функцией предотвращения запотевания PinLock® (аксессуар, входящий в комплект)
7. Защита для носа
8. Нижние вентиляционные отверстия

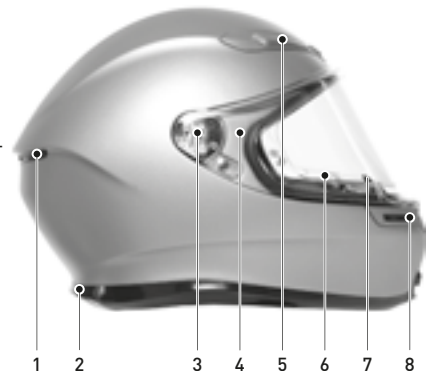

9. Накладки и затыльник
10. Система крепления
11. Подбородочная дуга
12. Наушники
13. Rescue Pull System (Защитная система с механизмом вытягивания)
14. Ветровая защита (аксессуар, входящий в комплект)

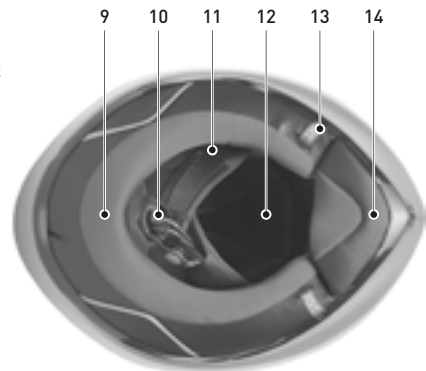

## 4 ВИЗОР

Визор шлема K6 изготовлен из поликарбоната с защитой от царапин и снабжен механизмом, обеспечивающим поворотное движение в 5 рабочих положениях. Механизм блокировки центрального типа, помимо гарантии оптимальной воздухопроницаемости во время езды, снижает вероятность непредусмотренного открытия при падении, предотвращая, таким образом, возможность контакта посторонних предметов с головой пользователя.

### 4.1 РАБОЧИЕ ПОЛОЖЕНИЯ

1. Визор закрыт.
2. Микро-открытие визора для поступления умеренного потока воздуха при езде на малых скоростях.
3. Визор в первом промежуточном открытом положении.
4. Визор во втором промежуточном открытом положении.
5. Визор полностью поднят.

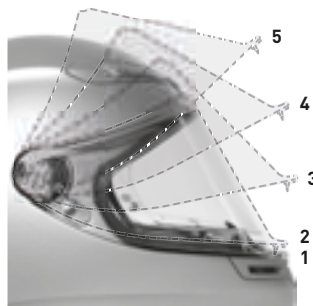

**⚠️ Внимание!** Во время езды рекомендуется всегда держать визор закрытым, в положении 1.

**⚠️ Внимание!** В случае длительного бездействия рекомендуется оставить визор в положении микрооткрывания, в положении 2.

### 4.2 МИКРО-ОТКРЫТИЕ

*Условие: визор закрыт.*

- Нажать кнопку открытия [3] и, тем же движением, протолкнуть кромку визора [1] вверх так, чтобы пластиковый крючок [2] вошел в контакт с кнопкой открытия.
- Теперь визор находится в положении микро-открытия, на расстоянии около 10 мм от подбородника.

*Условие: визор открыт.*

- Опустить визор [1] так, чтобы пластиковый крючок [2] вошел в контакт с кнопкой открытия [3] при первом щелчке.
- Теперь визор находится в положении микро-открытия, на расстоянии около 10 мм от подбородника.

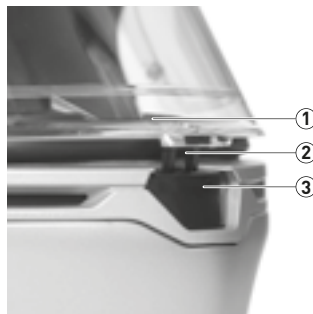

**📌 Совет!** При необходимости можно содействовать сцеплению крючка посредством легкого надавливания на кнопку открытия [2].

### 4.3 СНЯТИЕ

*Условие: визор в полностью открытом положении. Начинать операцию на механизме визора с правой стороны.*

- Потянуть вниз пружинный рычаг расцепления [1; стрелка] и откинуть визор [2] со скорлупы.
  - Повторить операцию на механизме визора с левой стороны.
- Теперь визор отстегнут и его можно откинуть.

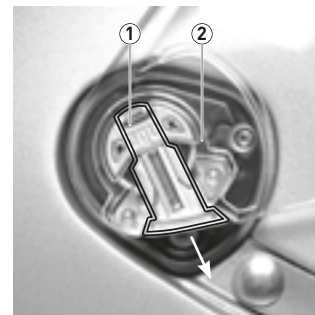

### 4.4 УСТАНОВКА

*Условие: начинать операцию на механизме визора с правой стороны.*

- Повернуть металлическую направляющую движения [1] так, чтобы сориентировать ее в положение максимального открытия.
  - Приставив визор [2] к фиксирующему механизму, воздействуя на пружинный рычаг сцепления [3], закрепить визор в правильном положении.
  - Повторить предыдущие операции на механизме визора с левой стороны.
- Теперь визор зафиксирован. Проверить правильность его поворота в разных положениях (см. параграф 4.1)

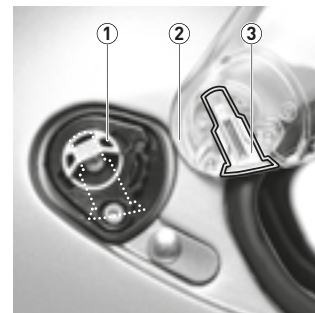

### 4.5 ЧИСТКА

Для оптимального выполнения очистки, снимите визор с шлема и почистите его мягкой салфеткой, смоченной теплой водой: если визор сильно загрязнен, добавьте в воду нейтральное мыло.

Ополосните визор под проточной водой и просушите, промокая мягкой салфеткой. Не тереть при высушивании.

**📌 Совет!** Чистку проще и эффективнее выполнять сразу после использования.

**⚠️ Внимание!** Запрещается использовать бензин, бензол, стеклоочистители, абразивные средства и химические средства, поскольку они могут ухудшить характеристики визора. Не использовать режущие и острые предметы для удаления наслоившихся загрязнений. Не сушить визор с помощью источников тепла.

## 5 ФИРМЕННОЕ СТЕКЛО С ФУНКЦИЕЙ ПРЕДОТВРАЩЕНИЯ ЗАПОТЕВАНИЯ PINLOCK®

Стекло с функцией предотвращения запотевания Pinlock®, изготовленное из пластмассы, в состоянии поглощать влагу, ограничивает запотевание, образуя изолирующую и герметичную воздушную камеру, не вторгающуюся в поле зрения.

**Внимание!** Устройства для предотвращения запотевания замедляют образование конденсата, но не гарантируют полное отсутствие его возникновения: при наличии данного устройства время запотевания всего лишь замедляется. Поэтому в экстремальных условиях окружающей среды запотевание визора может происходить.

**Внимание!** Рекомендуется всегда использовать фирменное стекло Pinlock® при температуре воздуха ниже 20°C и (или) при влажности более 70%, и (или) во время дождя.

### 5.1 УСТАНОВКА

*Условие: визор снят с шлема и полностью почищен. Стекло опирается на внутреннюю поверхность визора, при этом силиконовая прокладка соприкасается с визором.*

Слегка потянуть визор (1), держась за его концы (стрелки).

- Закрепить стекло (2) на штырях (3) визора - сначала с одной стороны, затем с другой.
- Проверить, что силиконовая прокладка (4) стекла идеально прилегает к визору по всей длине.

→ Удалить защитную пленку стекла и установить визор на шлем (см. параграф 4.3).

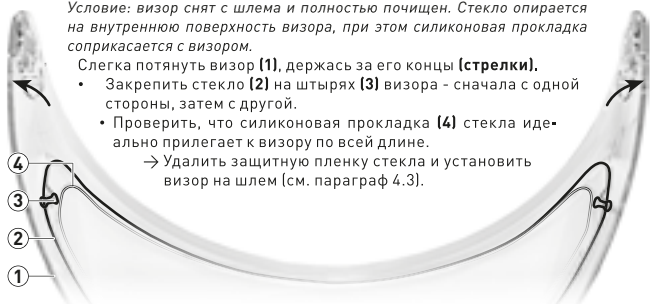

### 5.2 СНЯТИЕ

*Условие: визор снят с шлема (см. параграф 4.2).*

- Слегка потянуть визор (1), держась за его концы (стрелки).
  - Поднять стекло (2), воздействуя на его нижнюю центральную часть, затем снять его со штыфтов (3), имеющих на визоре - сначала с одной стороны, затем с другой.
- Теперь стекло отсоединено. Снимите его.

**Внимание!** С фирменным стеклом Pinlock® следует обращаться осторожно, без применения инструментов, которые могут поцарапать его или ускорить износ поверхности.

### 5.3 ЧИСТКА

Для чистки фирменного стекла Pinlock® использовать мягкое жидкое мыло и мягкую салфетку, смоченную в теплой воде. Перед повторной установкой необходимо хорошо высушить стекло в течение минимум одного дня. Не тереть при высушивании.

**Внимание!** Не использовать для очистки абразивные или агрессивные средства, а также средства с содержанием аммиака или спирта.

## 6 П НАКЛАДКА

Внутренняя часть шлема К6 состоит из следующих компонентов: две боковые накладки, соединенные защитой для носа, верхний наушник, ветровая защита и подбородочная дуга. Все эти компоненты можно извлечь по отдельности.

### 6.1 СНЯТИЕ

*Условие: в положении сидя, положив шлем верхней частью на колени. Начинать операцию с правой стороны.*

- Потянуть накладку (1) и извлечь ее (стрелок) так, чтобы отцепить пластиковую ленту крепления (2) от ее места сцепления между оболочкой и скорлупой из полистирола.
  - Отсоединить накладку от оболочки, расцепив три кнопки (4, рисунок внизу), обеспечивающие крепление к скорлупе из полистирола.
  - Повторить предыдущие операции с другой стороны.
  - Извлечь подбородник из углубление в накладке.
- Теперь накладки полностью выскободжены, их можно извлечь.

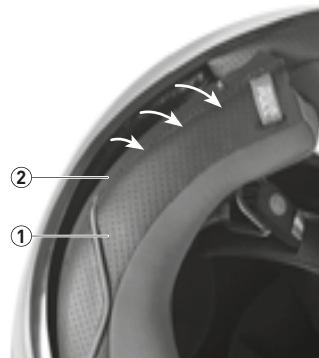

### 6.2 УСТАНОВКА

*Условие: в положении сидя, положив шлем верхней частью на колени. Начинать операцию с правой стороны.*

- Задвинуть накладку (1) внутрь оболочки.
- Установить подбородник в специальное углубление (2), имеющееся в накладке.
- Установить крепежную ленту накладки между внешней оболочкой и скорлупой из полистирола, закрепив профилированный край (3) на двух специальных крючках красного цвета (4).

**Совет!** Рекомендуется фиксировать накладки сначала сзади, затем спереди.

- Закрепить накладку на оболочке, защелкнув три кнопки (5), обеспечивающие крепление к скорлупе из полистирола.
  - Повторить операции с другой стороны.
- Проверить прочность крепления накладки.

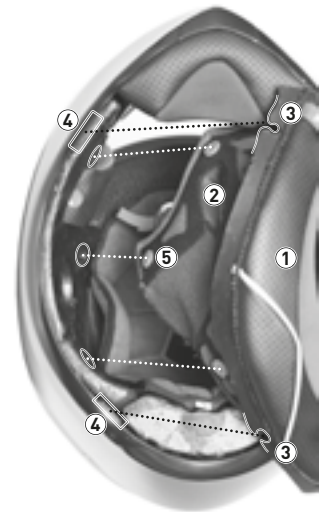

## 7 НАУШНИКИ

### 7.1 СНЯТИЕ

Условие: в положении сидя, положив шлем верхней частью на колени.

- Расцепить две передние (1) и две задние (2) кнопки.
- Наушники теперь отсоединены от полистироловой скорлупы, их можно извлечь.

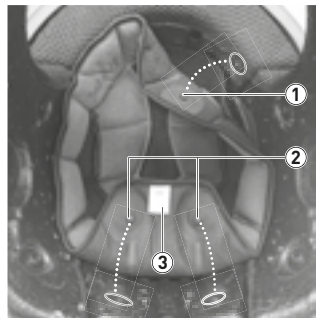

**Внимание!** Перед извлечением наушников убедиться, что все кнопки фиксации расцеплены, чтобы не допустить разрыва тканевых частей.



**Совет!** Наушники удобнее извлекать, если накладка и ветровая защита предварительно извлечены из шлема.

### 7.2 УСТАНОВКА

Условие: в положении сидя, положив шлем верхней частью на колени.

- Установить наушники внутрь оболочки, правильно повернув их белой этикеткой (3), расположив ее сзади.
- Зацепить две передние (1) и две задние (2) кнопки.
- Теперь наушники прикреплены к оболочке.



**Совет!** Установка наушников выполняется удобнее, если накладка и ветровая защита предварительно извлечены из шлема.

## 8 ВЕТРОВАЯ ЗАЩИТА

### 8.1 СНЯТИЕ

Условие: в положении сидя, положив шлем верхней частью на колени.

- Потянуть ветровую защиту, захватив ее за центральную часть (1).
- Отсоединить центральный (2) и два боковых (3) штифта сцепления, расположенных по одному слева и справа.

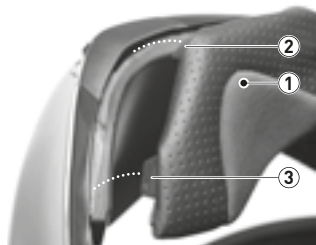

### 8.2 УСТАНОВКА

Условие: в положении сидя, положив шлем верхней частью на колени.

- Взяться за центральную часть ветровой защиты (1).
- Отсоединить ее от оболочки, соблюдая направление установки центрального (2), а затем двух боковых (3) штифтов сцепления.

## 9 ЗАЩИТНАЯ СИСТЕМА С МЕХАНИЗМОМ ВЫТЯГИВАНИЯ

Использовать только в экстренных случаях после аварии: защитная система с механизмом вытягивания (RPS) обеспечивает быстрое снятие оболочки для оказания первой помощи.

Механизм работает посредством двух петель красного цвета, расположенных ниже оболочки и соединенных быстроразъемными кнопками, соединяющими оболочку с полистироловой скорлупой. Если потянуть за петли, кнопки раскрываются, обеспечивая таким образом снятие оболочки до снятия шлема с головы пользователя.

### 9.1 АКТИВАЦИЯ

Условие: пользователь в шлеме лежит на спине, на земле.

- Разрезать или развязать систему креплений.
- Потянуть за две красные петли (1) – сначала за одну, затем за другую, чтобы подготовить кнопки к расцеплению.
- Теперь оболочка отсоединена от шлема и может быть снята.

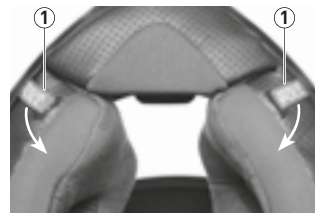

**Внимание!** Осторожно удалить оболочку, как можно меньше передвигая голову пользователя.

Никогда не тянуть за красные аварийные шнурки при движении. Не удалять оболочку с помощью RPS для выполнения технического обслуживания.

Использовать только оригинальную оболочку AGV. Использовать RPS только в экстренных случаях.

## 10 ЗАЩИТА ДЛЯ НОСА

### 10.1 СНЯТИЕ

Условие: в положении сидя, положив шлем на колени.

- Взяться за защиту для носа и извлечь ее из углубления, сначала отсоединив боковые (1), а затем центральный (2) штифт сцепления.

### 10.2 УСТАНОВКА

Условие: в положении сидя, положив шлем на колени.

- Установит защиту для носа в специальное углубление, сначала обеспечив сцепление центрального (2), а затем двух боковых штифтов сцепления (1).

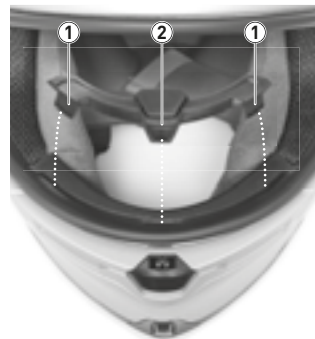

# 11 ПОДБОРОДОЧНАЯ ДУГА

## 11.1 СНЯТИЕ

**Совет!** Снятие дуги выполняется легче, если предварительно извлечь оболочку из шлема.

Условие: в положении сидя, положив шлем верхней частью на колени.

- Расцепить красную кнопку (1), соединяющую подбородочную дугу (2) с петлей крепления (3).
- Снять подбородочную дугу с петли крепления (по стрелке).
- Повторить предыдущие операции на другой грани системы креплений (4).

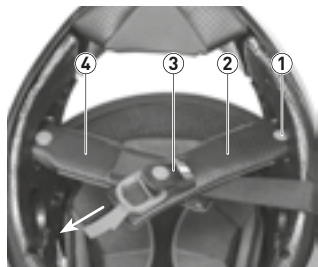

## 11.2 УСТАНОВКА

Условие: в положении сидя, положив шлем верхней частью на колени.

- Продеть петлю крепления (3) через подбородочную дугу (2).
- Закрепить петлю крепления на подбородочной дуге с помощью специальной кнопки красного цвета (1).
- Повторить предыдущие операции на другой грани системы креплений (4).

# 12 ВЕНТИЛЯЦИОННЫЕ ОТВЕРСТИЯ

## 12.1 ВЕРХНИЕ ВЕНТИЛЯЦИОННЫЕ ОТВЕРСТИЯ

Условие: надеть шлем и проверить расположение трех верхних вентиляционных отверстий и их функционирование.

- Для открытия боковых вентиляционных отверстий (1) сдвинуть слайдер назад. Для закрытия сдвинуть его вперед.
- Для открытия центрального вентиляционного отверстия (2) сдвинуть слайдер вверх. Для закрытия сдвинуть его вниз.

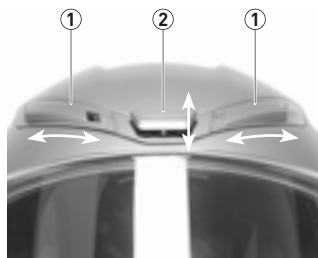

## 12.2 НИЖНИЕ ВЕНТИЛЯЦИОННЫЕ ОТВЕРСТИЯ

Условие: надеть шлем и проверить расположение двух нижних вентиляционных отверстий и их функционирование.

- Для открытия нижних вентиляционных отверстий (1) сдвинуть бегунок (2) вниз.
- Для закрытия нижних вентиляционных отверстий сдвинуть бегунок вверх.

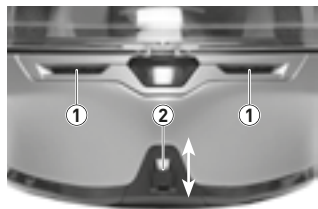

# 13 СИСТЕМА КРЕПЛЕНИЙ

## 13.1 ЗАКРЫТИЕ

**Внимание!** Для безопасной фиксации системы креплений прочитайте документ Указания по безопасности.

Условие: шлем надет, система креплений не застегнута.

- Продеть ленту подбородного ремня (1) через два кольца «D» (2).
- Вновь продеть подбородный ремень через внутреннее кольцо (3). Затем потянуть конец красной петли (4) так, чтобы почувствовать ремешок около нижней челюсти.
- Вновь согнуть подбородный ремень и защелкнуть кнопку ветровой защиты (5).

→ Проверить, что шлем прочно держится на голове.

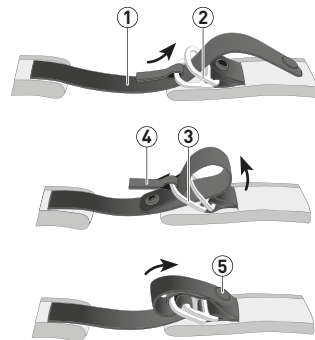

## 13.2 ОТКРЫТИЕ

Условие: шлем надет, система креплений застегнута.

- Расцепить кнопку ветровой защиты (5).
- С помощью конца петли красного цвета ослабить подбородный ремень, сняв его с колец.



# 14 СМАЗОЧНОЕ МАСЛО ДЛЯ МЕХАНИЗМА ВИЗОРА

Нанесение силиконового масла, поставляемого в комплекте, обеспечит защиту от коррозии и паразитного шума.

Условие: положить шлем на какой-либо бок на ровной поверхности.

- Нанести умеренное количество масла на механизм визора.
- Удалить с помощью салфетки избыток масла.

**Внимание!** В случае соприкосновения с кожей промыть обильным количеством воды с мылом. В случае попадания в глаза обильно промыть водой и обратиться к врачу. В случае проглатывания обратиться к врачу. В случае вдыхания выйти на свежий воздух. Не допускать воздействия солнечных лучей, хранить в сухом месте при температуре ниже 50°C. Хранить вне досягаемости для детей.

**Внимание!** Не допускать попадания средства в почву/грунт. Не допускать вытекание средства в поверхностные воды и (или) в канализационную сеть. Собрать загрязненную воду и утилизировать ее. В случае проникновения в водостоки, почву или систему канализации уведомить компетентные органы. Материал, подходящий для сбора: впитывающий материал, органический материал, песок. Не выбрасывать контейнер в окружающую среду.

# 1 感谢您选择AGV

本头盔汇聚了AGV从业多年所积累的研究成果和经验。早在1947年，我们就致力于设计和制造能够保证用户最高安全性的头盔。我们的产品都经过最严苛的测试：各类体育比赛。很多摩托车冠军都选择AGV头盔，他们是我们品质的见证人：贾科莫·阿戈斯蒂尼 (Giacomo Agostini)、佛朗哥·奇尼 (Franco Uncini)、韦恩·雷尼 (Wayne Rainey)、特洛伊·科瑟 (Troy Corser)、罗蕾斯·卡皮罗西 (Loris Capirossi)、马克斯·比亚吉 (Max Biaggi) 和使用本公司产品已经二十多年的瓦伦蒂诺·罗西 (Valentino Rossi)。

在AGV的每一天，我们都倾尽全力，保证我们的产品能体现出我们不断探索的激情。因为我们是摩托车爱好者，我们知道头盔的日常使用与体育比赛之间的差异。正因如此，我们能够将最高级别的安全性、舒适性、可靠性和耐用性结合起来，保证您能在各种驾驶环境都感觉安全和舒适。

# 2 产品使用手册

本文件及其可能的补充内容为产品的一部分，请妥善保管，以备将来参考。Dainese S.p.A.公司保留更改权利，恕不另行通知。为保证您拥有文件的最新可用版本，请联系AGV客服中心。

使用头盔之前，请务必仔细阅读安全警告说明书里面的内容。安全警告文件跟本说明书一起在头盔包装里面。如果该文件不在包装里面，请使用前联系AGV客服中心。

## 2.1 标识和说明

 <b>警告！</b>	注明信息和/或警示以便更好地执行驱动、运行、控制、调节以及维护等操作。不按照说明擅自处理可导致产品损坏、现有保修服务失效和/或安全性会降低。
 <b>注意！</b>	注明信息和/或警示以便更好地执行驱动、运行、控制、调节以及维护等操作。
<b>条件</b>	拆卸、安装、运行或清洁等操作的首要或/或必要要求。
•	连续操作中的单个操作。
→	操作结果/后果。



# 3 K6头盔介绍

## 3.1 用途及安全

K6是专为摩托车使用而设计的头盔，除驾驶摩托车外，不得用于其他用途。

 **警告！** 驾驶前，请仔细阅读安全警告文件！

## 3.2 配件

1. 后通风口
2. 下围胶条
3. 面镜机构
4. 面镜
5. 上通风口
6. Pinlock®防雾镜片 (包装附件)
7. 护鼻胶条
8. 下通风口

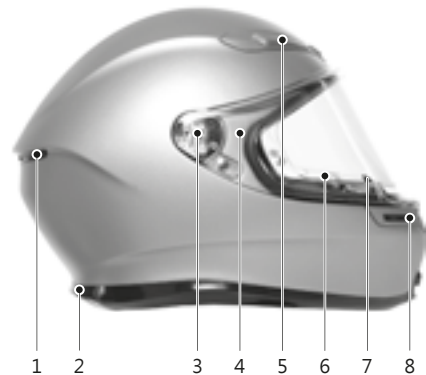

9. 脸颊垫和护颈
10. 颌带机构
11. 下巴垫
12. 王冠 (头部衬垫)
13. Rescue Pull System (急救快拆系统)
14. 防风罩 (包装附件内)

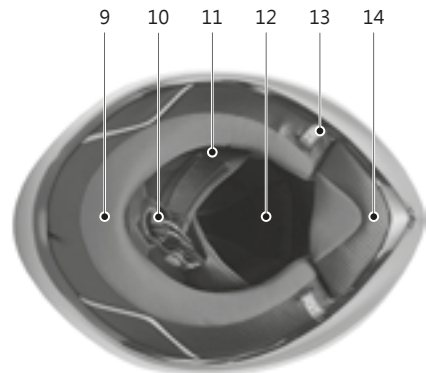



## 4 面镜

K6头盔面镜由抗刮PC制成，配备机构装置可允许面镜在五种情况下打开和保持开启状态。面镜锁机构层中设计，既保证驾驶时的面镜的密封性，也降低掉落时打开的风险，避免任何异物接触用户头部。

### 4.1 工作位置

1. 面镜关闭。
2. 面镜微开，可在低速驾驶时允许适量通风。
3. 面镜处于第一中间开启状态。
4. 面镜处于第二中间开启状态。
5. 面镜完全打开。

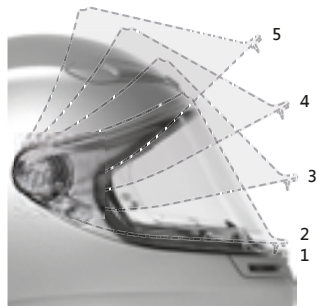

**注意!** 驾驶时建议将面镜完全关闭，即处于位置1。

**注意!** 若长期闲置，建议将护目镜略微张开放置。

### 4.2 面镜微开

条件：面镜打开。

- 往下拉面镜(1)直到塑料钩(2)与开启按钮(3)啮合，发出第一咔嚓声。
- 面镜现在处于微开状态，距离下巴护罩约10mm。

**警告!** 如有必要，可通过轻轻按压塑料钩(2)来促进啮合。

条件：面镜关闭。

- 按下开启按钮(3)，同时随手向上推面镜下边缘(1)直到塑料钩(2)与开启按钮啮合。
- 面镜现在处于微开状态，距离下巴护罩约10mm。

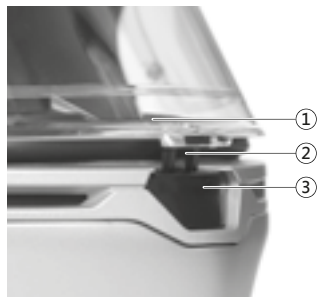

### 4.3 面镜拆卸

条件：面镜处于完全打开位置。从面镜右侧机构开始操作。

- 向下拉弹簧释放杆(1，沿箭头方向)，从外壳上移除面镜(2)。
  - 在面镜左侧机构重复此操作。
- 此时面镜已解锁，可拆卸。

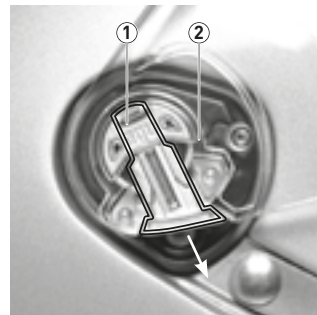

### 4.4 面镜安装

条件：从面镜右侧机构开始操作。

- 转动金属导轨(1)，使其朝向最大开启位置。
  - 将面镜(2)放在紧固机构上，然后启动弹簧加载杆(3)，将面镜关闭到正确的位置。
  - 在面镜左侧机构重复此操作。
- 此时面镜已安装，检查面镜不同状态下机构是否正常转动。(详见第4.1段)

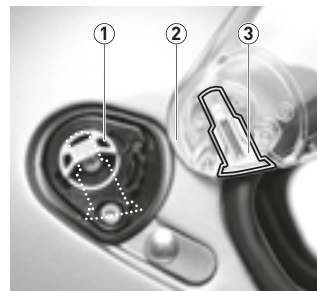

### 4.5 面镜清洁

为达到最佳清洁效果，请从头盔上取下面镜，用蘸有温水的软布擦拭。如果面镜很脏，可在水中加入适量中性肥皂。

用流水冲洗面镜，然后用软布吸干水份，不可擦干。

**注意!** 使用后应立即清洗会更简单有效。

**警告!** 切勿使用汽油、苯、玻璃清洁剂、磨砂产品或化学溶剂，因为它们可能会损坏面镜性能。不要用锋利或尖锐的物品去移除面镜上的污垢。不要在热源上烘干面镜。

## 5 Pinlock® 防雾镜片

Pinlock®防雾镜片由塑料材料制成，能够吸收水分，形成绝缘和密封的气室，限制了雾气产生的源头，不会影响视野。

**警告!** 防雾装置能延迟冷凝物的形成，但不能保证不会出现这种现象；在装有这种装置的情况下，雾气形成时间将变得更长。因此，在极端环境条件下，面镜依然会产生雾气。

**警告!** 当气温低于20°C和/或湿度高于70%和/或可能下雨的情况下，建议使用Pinlock®镜片。

### 5.1 安装

条件：面镜已从头盔上移除并清洁干净。防雾镜片安装在面镜内表面，使硅胶垫圈与护目镜接触。

- 紧握面镜两端，轻轻张开面镜(1) (沿箭头方向)
- 将镜片(2)固定在面镜的销钉(3)上。先固定一边，再固定另一边。
- 确保镜片硅胶垫圈(4)整片完美的沿着面镜。  
→ 取下镜片上的保护膜，将面镜安装在头盔上(详见第4.3节)。

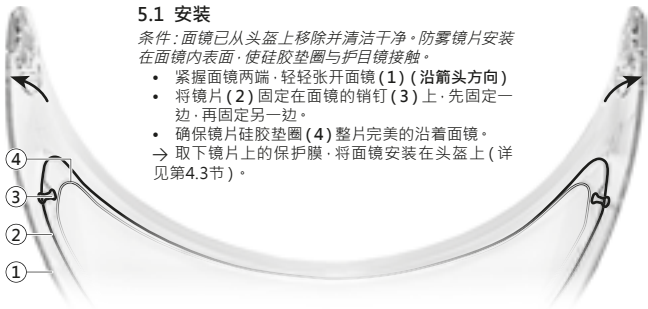

### 5.2 拆卸

条件：面镜已从头盔上拆卸(详见第4.2节)。

- 紧握面镜两端，轻轻张开面镜(1) (沿箭头方向)。
  - 手放在镜片(2)中下部，往上提，就可以从面镜上的销钉(3)移除镜片；先移除一边，再移除另一边。
- 此时镜片已经分离，可移除镜片。

**警告!** Pinlock® 镜片必须小心处理，不能借助可能划伤或磨损镜片表面的工具。

### 5.3 清洁

清洁Pinlock®镜片时，请使用温和的肥皂和蘸温水的软布。再次安装前，必须让它至少完全干燥一天。不要用抹布擦干。

**注意!** 请勿使用摩擦工具或含有氨/酒精等有腐蚀性的产品擦拭。

## 6 脸颊垫

K6头盔的内部包括：两个与护颈连为一体的脸颊垫，皇冠，防风罩和下巴垫。这些配件都可以单独拆卸。

### 6.1 拆卸

条件：坐姿，将头盔朝下放在膝盖上，从右侧开始操作。

- (沿箭头方向)拉动脸颊垫(1)，直到塑料连接件从外壳和聚苯乙烯内壳之间的卡扣中释放(2)。
- 解开三个固定在聚苯乙烯内壳上的自动按扣(4，下图)，从外壳上释放脸颊垫。
- 在另一侧重复先前的操作。
- 把下巴垫从面颊垫上的开口取出。  
→ 此时脸颊垫已完全解锁，可以取下。

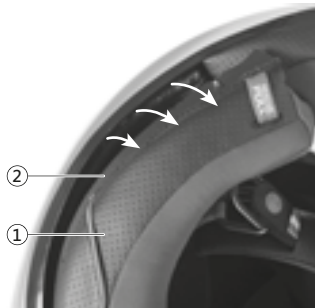

### 6.2 安装

条件：坐姿，将头盔朝下放在膝盖上，从右侧开始操作。

- 将脸颊垫(1)贴近头盔壳内部。
- 将下巴垫插入脸颊垫上的开口(2)。
- 将脸颊垫塑料件插入外壳和聚苯乙烯内壳之间，将两端的缺口设计(3)固定在两个红色卡扣(4)上。

**注意!** 建议先固定脸颊垫的后面，再固定前面。

- 扣紧固定在聚苯乙烯内壳上的三个自动扣(5)，由此把脸颊垫固定在头盔上。
- 在另一侧重复先前的操作。  
→ 检查脸颊垫是否扣紧了。

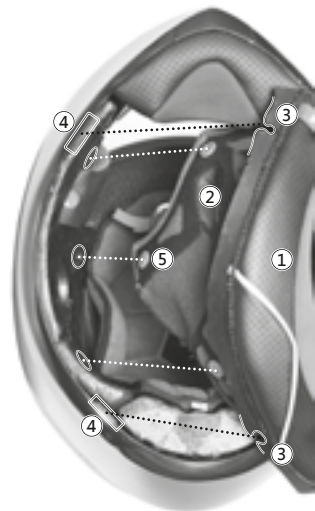



## 7 王冠(头部衬垫)

### 7.1 拆卸

条件: 坐姿, 将头盔朝下放在膝盖上。

- 解开两个前按扣(1)和两个后按扣(2)。
- 王冠已从聚苯乙烯内壳上解开, 可以取下。



**警告!** 取下王冠前请确保所有的自动按扣都已解开, 以免织物开线。



**注意!** 如果脸颊垫和防风罩已从头盔上拆卸, 拆卸王冠会更容易。

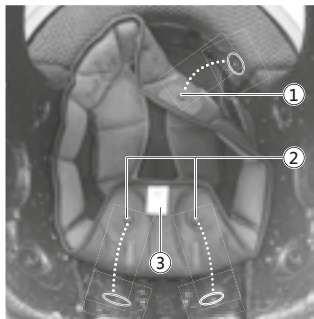

### 7.2 安装

条件: 坐姿, 将头盔朝下放在膝盖上。

- 将王冠放入壳内, 正确方向为白色标签(3)对着头盔后部。
- 扣紧两个前按扣(1)和两个后按扣(2)。
- 此时王冠已经固定在壳上。



**注意!** 如果脸颊垫和防风罩已先从头盔上拆卸, 安装王冠会更容易。

## 8 防风罩

### 8.1 拆卸

条件: 坐姿, 将头盔朝下放在膝盖上。

- 抓住防风罩的中间区域(1), 把它拉出来。
- 拆下中间钩齿(2)和左右两侧的侧边钩齿(3)。

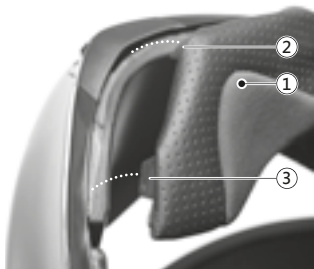

### 8.2 安装

条件: 坐姿, 将头盔朝下放在膝盖上。

- 抓住防风罩的中间区域(1)。
- 先把中间钩齿(2)插入壳内, 然后是两侧钩齿(3), 这样就把它固定在壳上了。

## 9 急救快拆(RPS)系统

只有在发生事故后的紧急情况下才能使用。RPS系统允许急救人员快速拆卸脸颊垫。

该机构通过两个红色束带起作用, 束带位于脸颊垫下方并连接快拆按钮。快拆按钮把脸颊垫固定在聚苯乙烯内壳上。一拉动束带就能释放快拆按钮, 这样就能在没有事先从用户头部摘下头盔的情况下拆卸脸颊垫。

### 9.1 激活

条件: 头盔佩戴者仰卧于地面上。

- 剪断或松开颌带系统。
- 拉着两个红色束带(1) - 先一边, 再另一边 - 直到你感觉自动按钮已经松开。
- 此时脸颊垫已从头盔上解锁, 可以取下。



**警告!** 轻轻移除脸颊垫, 尽可能少的移动使用者的头部。

驾驶时切勿拉动红色应急束带。为保持RPS系统的有效性, 不要使用RPS系统拆卸脸颊垫。仅使用AGV原装脸颊垫。仅在紧急情况下使用RPS系统。

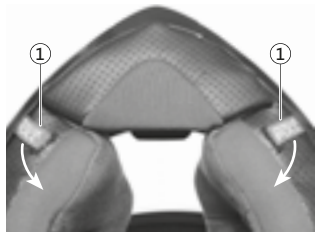

## 10 护鼻胶条

### 10.1 拆卸

条件: 坐姿, 将头盔放置在膝盖上。

- 抓住护鼻胶条并将其从卡座上拆下, 先拆两个侧钩(1), 再拆中间挂钩(2)。

### 10.2 安装

条件: 坐姿, 将头盔放置在膝盖上。

- 把护鼻胶条固定在卡座上, 先插入中间挂钩(2), 再插入两侧挂钩(1)。

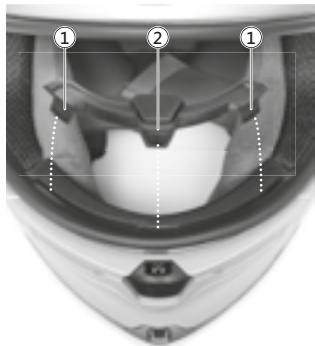

## 11 下巴垫

### 11.1 拆卸

**注意!** 如果颊垫已经从头盔上拆卸下来, 则下巴垫会更容易拆卸。

条件: 坐姿, 将头盔朝下放在膝盖上。

- 松开将下巴垫 (2) 固定在颌带系统 (3) 上的红色自动按扣 (1)。
- 从颌带束带上取下下巴垫 (沿箭头方向)。
- 在颌带机构的另一端重复上述步骤 (4)。

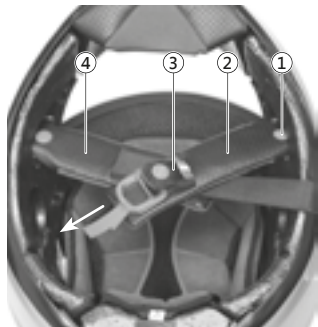

### 11.2 安装

条件: 坐姿, 将头盔朝下放在膝盖上。

- 将颌带束带 (3) 穿入下巴垫 (2) 内。
- 使用相应的红色按扣 (1) 把颌带固定在下巴垫中。
- 在颌带机构的另一端重复上述步骤 (4)。

## 12 通风口

### 12.1 上通风口

条件: 戴上头盔并检查三个上通风口的位置及其做动。

- 打开两侧通风口 (1), 请往后推动滑块。关闭通风口, 请往前推动滑块。
- 打开中间通风口 (2), 请往上推动滑块。关闭通风口, 请往下推动滑块。

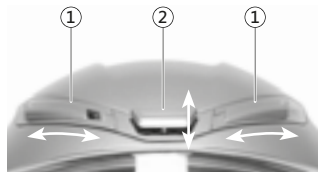

### 12.2 下通风口

条件: 戴上头盔并检查两个下通风口的位置及其做动。

- 打开下通风口 (1), 请往下推滑块 (2)。
- 关闭下通风口 (1), 请往上推动滑块 (2)。

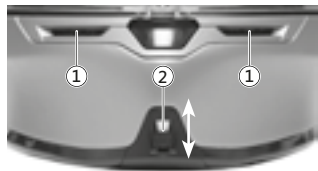

## 13 颌带机构

### 13.1 系紧

**警告!** 为安全系紧颌带系统, 请阅读“安全警告”文档里面的内容。

条件: 头盔戴在头上, 但颌带系统松开。

- 把下巴束带 (1) 插入两个“D”型环 (2) 内。
  - 把下巴束带重新插入内环 (3), 然后拉动末端红色束带 (4) 直到您感觉束带靠着下颚。
  - 反折下巴束带, 固定在防摆动自动按扣 (5) 上。
- 检查头盔是否牢牢固定在头上。

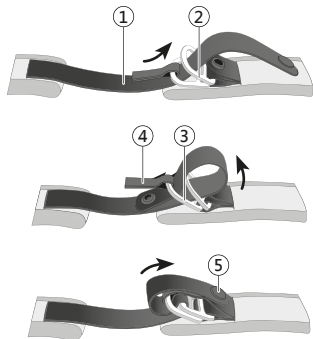

### 13.2 解开

条件: 头盔戴在头上, 但颌带系统系紧。

- 解开防摆动自动按钮 (5)。
- 使用末端红色束带, 从双环里移出束带, 由此解开颌带。



## 14 面镜机构润滑油

使用所提供的硅油润滑剂, 可避免腐蚀和“吱吱”声。

条件: 将头盔一侧放在平面上。

- 在面镜机构上涂抹适量润滑油。
- 用布擦去多余的油。

**警告!** 如果接触皮肤, 用大量清水和肥皂清洗。如果接触眼睛, 请用大量清水冲洗并就医。如果误服, 请就医。如果误吸, 请在露天环境下呼吸, 避免暴晒, 放在干燥处, 温度不高于50°C, 放在儿童接触不到的地方。

**警告!** 避免产品掉落地面/地下。避免产品流入地表水和/或排污管道。请保存好被污染的水并做好隔离。如果渗入水道、土壤或排污系统, 请通知有关部门。适合收集的材料有: 吸收剂, 有机物和沙土。不要随意丢弃容器。

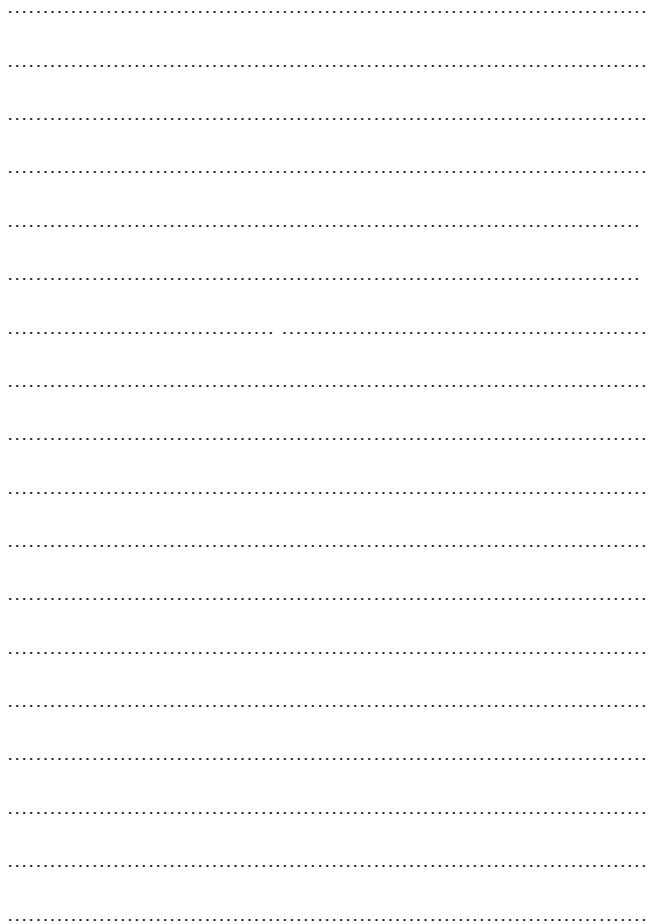



**Dainese S.p.A.**

via Louvigny, 35  
36060 Colceresa (VI)  
Italy

ph.: +39 0424 410711  
fax: +39 0424 410700

[www.agv.com](http://www.agv.com)