



CORSA R



AVVERTENZA

Italiano _ Pag. 04

Prima di utilizzare il casco si prega di leggere con attenzione quanto riportato all'interno del presente libretto facendo riferimento alle figure esplicative situate alla fine. Si consiglia di conservare con cura questo manuale per ogni ulteriore consultazione.

WARNING

English _ Page 14

Please read this booklet carefully before using the helmet, referring to the explanatory figures located at the end. We recommend that you keep the booklet handy for further consultation.

ATTENTION

Français _ Page 23

Avant d'utiliser le casque, prière de lire attentivement les indications fournies dans ce guide en vous reportant aux figures explicatives placées à la fin. Il est conseillé de conserver ce guide avec soin afin de pouvoir le consulter ultérieurement.

ACHTUNG

Deutsch _ S. 33

Lesen Sie den Inhalt dieses Hefts aufmerksam durch, bevor Sie den Helm benutzen, und beachten Sie auch die erklärenden Abbildungen am Ende des Heftes. Bewahren Sie das Heft sorgfältig auf, um notfalls auch später Informationen nachschlagen zu können.

ATENCIÓN

Español _ Pág. 43

Antes de utilizar el casco, le rogamos que lea atentamente el contenido de este manual tomando como referencia las ilustraciones explicativas situadas al final.

Le aconsejamos guardarlo cuidadosamente para cualquier futura consulta.

AVISO

Portuguese _ Pág. 53

Antes de utilizar o capacete, ler com atenção o presente manual e consultar as figuras de explicação das últimas páginas.

Recomenda-se conservar com cuidado este manual para qualquer consulta posterior.

注意

中文 _ 63

在使用本摩托车头盔前，请仔细阅读说明书上的全部内容，并参照相关的图示，为进一步了解具体使用事项，建议保存好该说明书。

ITALIANO

GRAZIE PER AVER SCELTO AGV

Il casco che hai appena acquistato è il risultato dell'esperienza e della professionalità che AGV ha acquisito nei molti anni della sua attività.

Fin dal 1947, infatti, siamo impegnati a progettare e costruire caschi che garantiscano la massima sicurezza di chi li utilizza, partendo sempre dal banco di prova più duro: le competizioni sportive. Ne sono testimoni i numerosi ed importanti piloti, come Giacomo Agostini, Franco Uncini, Wayne Rainey, Troy Corser, Loris Capirossi, Max Biaggi e Valentino Rossi, che negli anni hanno scelto di utilizzare caschi AGV. Design accurato, attenzione nella scelta dei materiali, soluzioni e tecnologie innovative sono da sempre nel DNA di AGV.

Ma dal momento che l'utilizzo quotidiano e normale del casco è molto diverso da quello che caratterizza invece le competizioni sportive, abbiamo ricercato un comfort di alto livello che ti permetta di essere sempre sicuro ed a tuo agio in ogni situazione di guida.

DESTINAZIONE D'USO DEL CASCO

I caschi AGV sono progettati per garantire un'adeguata protezione per uso motociclistico.

⚠ AVVERTENZE

I caschi AGV non sono in particolare utilizzabili per competizioni automobilistiche e motonautiche o altri tipi d'uso. Il corretto uso del casco non esime l'utilizzatore dall'utilizzo di altri dispositivi di protezione, siano essi obbligatori o raccomandati durante la guida né dal rispetto delle regole del codice della strada.

Se avete acquistato un casco che non è conforme alla vostra destinazione d'uso restituitelo al vostro rivenditore.

Ogni casco possiede un'etichetta omologativa che costituisce una dichiarazione di conformità del modello di casco alla normativa vigente nel mercato di destinazione.

L'etichetta omologativa può essere fissata sul sottogola (normativa ECE 22-05 adottata in Europa e alcuni stati extraeuropei) o applicata in modo non removibile all'esterno del casco (Stati Uniti, Argentina, Australia e altri).

Non rimuovere o tentare di rimuovere l'etichetta omologativa dal casco. Non applicare al casco etichette omologative di cui non conoscete l'origine. Si tratta con tutta probabilità di etichette contraffatte.

E' vietato dalla legge applicare etichette omologative contraffatte ai caschi. Se hai dubbi sull'origine dell'etichetta omologativa applicata al tuo vostro casco contatta direttamente AGV, non il tuo rivenditore. AGV è un marchio di proprietà di Dainese S.p.A.

TIPI DI CASCO AD USO MOTOCICLISTICO

I caschi AGV possono essere suddivisi in quattro categorie:

Caschi aperti o jet: possono garantire maggior ventilazione e confort per uso in città, ma non sono progettati per garantire protezione in caso di impatti nella zona del mento e del viso. Possono essere equipaggiati di visiera oppure esserne sprovvisti. Secondo la norma ECE 22-05, l'etichetta omologativa possiede a fianco del codice che contraddistingue il modello, la sigla "J".

Caschi integrali con mentoniera protettiva: sono progettati anche per garantire protezione per impatti nella zona del mento. In particolare tra questi, i caschi off-road sono pensati per poter essere utilizzati anche fuori strada. Secondo la norma ECE 22-05 l'etichetta omologativa possiede a fianco del codice che contraddistingue il modello, la sigla "P".

Caschi integrali con mentoniera non protettiva: Non vengono progettati per garantire protezione per impatti nella zona del mento. Secondo la norma ECE 22-05, l'etichetta omologativa possiede a fianco del codice che

contraddistingue il modello, la sigla "NP".

Caschi apribili o modulari: Possiedono una mentoniera che può essere sollevata, ma secondo la norma ECE 22-05 sono progettati per poter essere utilizzati su strada con mentoniera sollevata, solo se nell'etichetta omologativa compare a fianco al codice identificativo del modello la sigla "P/J". Se compare solo la sigla "P" non sono progettati per la guida con mentoniera sollevata. La mentoniera può essere sollevata solo per facilitare la calzatura del casco. In ogni caso non alzare o abbassare la mentoniera quando il vostro mezzo è in movimento. E' un'operazione molto pericolosa sia perché si è obbligati a staccare la mano dal manubrio, sia perché la mentoniera coprirà per qualche istante la visibilità.

Vedi 1 _ Esempio di etichetta omologativa ECE 22-05

E3: Sigla che indica la nazione ove il casco è stato omologato.

052644/P: Numero identificativo del modello omologato e tipo di protezione che il casco garantisce
000012: Numero seriale del casco

⚠ Attenzione. Se il casco che avete acquistato non corrisponde al tipo di protezione e al tipo di uso che volete farne, restituisilo al tuo rivenditore che ti saprà consigliare un modello più vicino alle tue necessità.

Nei caschi equipaggiati di serie con una visiera (siano essi aperti, integrali o modulari), la visiera è in grado di proteggere gli occhi da pulviscolo, detriti e insetti che possono essere pericolosi alla guida. Rimuovere la visiera, benché consentito dalle leggi vigenti, riduce la sicurezza alla guida.

SCelta DEL CASCO APPROPRIATO

⚠ Attenzione. Per garantire la massima sicurezza, il casco deve calzare perfettamente ed essere confortevole: questo significa che non deve essere né troppo stretto, perché sarebbe impossibile da portare per un tempo prolungato, né troppo largo, per evitare che non protegga adeguatamente in caso di impatto, che ruoti lateralmente durante la guida oppure che si sfili dalla testa. Per l'acquisto del tuo casco segui attentamente le istruzioni che seguono.

Vedi 2 _ Prima di tutto, quindi, misura le dimensioni della tua testa per determinare la taglia corretta, passando il metro orizzontalmente attorno alla testa ad un paio di cm circa al di sopra delle sopracciglia e delle orecchie.

Vedi 3 _ In base alla taglia così determinata, prova il casco per verificarne il comfort e la calzatura. Tira lateralmente le due parti del cinturino (vedi figura) ed infilalo facendolo scivolare sulla testa dal dietro in avanti.

Vedi 3 a - 3 b _ Per garantire la massima visibilità questo casco ha una finestra molto più ampia rispetto agli altri caschi, quindi una volta indossato non cercare di farlo scendere verso gli occhi, ma posizionalo prendendo a riferimento la posizione di zigomi e naso rispetto a guanciali e paranaso.

Vedi 4 _ A questo punto verifica l'aderenza alla tua testa di ogni singola imbottitura interna (guanciali, cuffia superiore, imbottitura frontale) con guance, sommità del capo e fronte e poi, tenendo la testa ferma, prova a ruotare leggermente il casco prima a destra e sinistra e successivamente a muoverlo verso l'alto, verso il basso, avanti e indietro.

Vedi 5 _ Il casco dovrebbe essere abbastanza aderente da tirare la pelle delle guance e della fronte. Di conseguenza, se il casco ruota con troppa facilità attorno alla testa, la taglia è troppo grande per te: prova una taglia inferiore. Per completare la prova del casco, allaccia il cinturino sottogola. Regolalo per farlo aderire alla gola nel modo più stretto possibile senza che faccia male e poi, con la testa reclinata in avanti, prova a sfilare il casco tirandolo con le mani da dietro in avanti. Se il casco si sfilava con facilità, non è adatto a voi.

Se la taglia ti sembra corretta, tieni il casco calzato in testa per alcuni minuti e verifica di non avere dolori o sentire zone di pressione. Se sei indeciso, ripeti le varie fasi fino a trovare il casco che ti calza meglio. In caso di dubbio ed a parità di comfort tra due taglie, scegli sempre la taglia più piccola.

ISTRUZIONI D'USO E MANUTENZIONE DEL CASCO

⚠ AVVERTENZE

Nessun casco può garantire la sicurezza assoluta in caso di incidente.

Per garantire la protezione per la quale è stato progettato, il casco deve calzare perfettamente ed il sistema di ritenzione deve essere correttamente e perfettamente allacciato. Con il sistema di ritenzione comodamente ma saldamente allacciato, non dovrebbe essere possibile rimuovere il casco dalla testa. Il cinturino deve essere sistemato sotto il mento e stretto in maniera tale da rimanere in tensione durante l'intero utilizzo del casco; la legge richiede che il casco sia sempre correttamente allacciato.

Non attaccare nulla al casco che non sia espressamente previsto. Non praticare fori o tagli sulla calotta. Non modificare in alcun modo il casco o i suoi componenti perché in questo modo se ne indebolisce la struttura e si rischia di pregiudicarne le capacità protettive. Per lo stesso motivo, non ridipingere il casco, non attaccare adesivi, non utilizzare prodotti aggressivi per pulizia e altri solventi.

Il casco è progettato per assorbire l'impatto attraverso parziale distruzione della calotta e delle componenti interne. Sostituisci il casco immediatamente nel caso tu abbia subito un urto anche lieve perché il casco potrebbe anche non presentare danneggiamenti visibili.

La calotta interna e l'imbottitura sono indispensabili per garantire le performance di protezione del casco.

Il casco tende ad invecchiare con il tempo e l'utilizzo: ti raccomandiamo di sostituire il casco quando presenta evidenti segni di deterioramento nelle sue componenti, i.e. crepe, ruggine, prodotto non più confortevole, cattivo stato delle componenti.

In ogni caso, si consiglia di sostituire il casco dopo 5 anni dall'acquisto.

Se non chiaramente previsto, il casco non può essere utilizzato con qualsiasi tipo di apparecchio per la comunicazione. Per verificare un'eventuale predisposizione del prodotto, si prega di consultare il libretto di uso e manutenzione specifico.

Solo i caschi off-road possono essere utilizzati con occhiali di protezione.

Alcuni modelli di casco possiedono nella dotazione di serie oltre ad una visiera trasparente uno schermo parasole interno a bassa trasmittanza luminosa. Tale schermo, in posizione abbassata non può essere utilizzato in condizioni di visibilità non adeguate (di notte, in galleria, in condizioni di scarsa visibilità in genere)

Alla guida non staccare mai le mani dal manubrio per azionare eventuali sistemi di comunicazione, movimentare componenti del casco (visiere, schermi parasole, mentoniere). Qualsiasi operazione sul casco va effettuata a veicolo fermo.

Assicuratevi che la visiera del casco soddisfi i requisiti previsti dalla normativa AS 1609 (informazione valida per il mercato australiano).

SISTEMA DI RITENZIONE

Ci sono due tipi di sistemi di ritenzione: DD e Regolazione Micrometrica. Di seguito vengono riportate le indicazioni di utilizzo di queste due tipologie.

Vedi 6 _ Sistema di ritenzione DD

Per allacciare il casco, passare il nastro tra i due anelli (6.1), tirare la parte terminale del nastro (6.2) fino a sentire il cinturino premere contro la mascella ed agganciare il bottone automatico antisventolio (6.3), come indicato in figura. Verificare che il casco rimanga ben saldo in testa (vedere anche il paragrafo "Scelta del casco appropriato").

Per slacciare il casco, sganciare il bottone automatico tirando il terminale del nastro ed allentare il nastro sfilando dagli anelli, aiutandosi con la linguetta rossa, come indicato in figura.

Vedi 7 _ Sistema di ritenzione con regolazione micrometrica

Il sistema di ritenzione con regolazione micrometrica necessita di una regolazione del cinturino prima di essere allacciato. Seguendo le indicazioni della figura, regolare la lunghezza del cinturino aumentando o riducendo la porzione di nastro che passa attraverso l'anello (7.1) fino ad ottenere una calzata del casco adeguata quando il cinturino è allacciato.

Per allacciare il casco, inserire la linguetta dentata nella fibbia (7.2) e spingerla a fondo (7.3) fino a sentire il cinturino premere contro la mascella. Il sistema con regolazione micrometrica consente poi un'ulteriore e più precisa "taratura" del comfort e della vestibilità grazie alla possibilità di usare il numero di scatti della linguetta dentata che si preferisce (E' consigliabile comunque inserire la linguetta nella fibbia il più a fondo possibile). Verificare che il casco rimanga ben saldo in testa (vedere anche il paragrafo che precede "Scelta del casco appropriato"). Per slacciare il casco, sollevare la levetta rossa aiutandosi con la fettuccia di tessuto (7.4) e poi sfilare la fibbia.

Vedi 8 _ N. B. PULSANTI/VELCRO POSTI SUL SISTEMA DI RITENZIONE NON HANNO FUNZIONE DI FISSAGGIO MA SOLO DI ANTI-SVENTOLIO: NON VANNO UTILIZZATI IN ALTERNATIVA PER ALLACCIARE IL CINTURINO.

⚠ AVVERTENZE - PRIMA DI METTERSI ALLA GUIDA

Ricordati sempre di indossare ed allacciare il casco in modo corretto. Non indossare mai scarpe sotto il sistema di ritenzione o cappelli sotto il casco. Tutte le operazioni per indossare e regolare il casco vanno fatte a veicolo fermo. Verifica periodicamente lo stato di utilizzo del casco e dei suoi componenti soggetti ad usura (viti, meccanismi, pulsanti, parti in plastica, ecc.).

In particolare, controlla attentamente:

- la superficie del casco, per escludere la presenza di crepe;
- il buono stato del cinturino ed il funzionamento del sistema di ritenzione;
- il buono stato dell'imbottitura e dei bottoni/sistemi che la fissano al casco;
- la visiera, per escludere graffi e avere la certezza di una perfetta visibilità;
- il buon funzionamento del meccanismo visiera.

Tieni presente che il casco, in particolar modo se è integrale, può attutire i rumori del traffico e dell'ambiente circostante. Assicurati di poter comunque percepire suoni quali clacson e sirene di emergenza e valuta correttamente l'influenza che il casco ha sulla percezione delle condizioni esterne. Sii preparato a fronteggiare i repentini cambiamenti delle condizioni climatiche che si possono verificare mentre si guida e che possono influire sulle prestazioni del casco (es. appannamento di visiera per un abbassamento di temperatura o pioggia, scarsa visibilità durante le percorrenze di tunnel/gallerie, ecc.).

CURA E MANUTENZIONE DEL CASCO

Vedi 9 _ Il casco va sempre maneggiato e trattato con cura in modo da mantenerne integre le funzioni di sicurezza.

Per pulire la calotta esterna e gli interni, usa lo specifico pulitore multiuso AGV. In alternativa per gli esterni puoi utilizzare un panno morbido inumidito con sapone neutro e acqua tiepida. Per gli interni non removibili ed il polistirolo interno puoi passare un panno morbido inumidito con sapone neutro e acqua tiepida. Per risciacquare, utilizza un panno morbido inumidito.

Gli interni removibili possono essere lavati a mano o in lavatrice in acqua tiepida (max 35°) e sapone neutro. Gli interni vanno sempre lasciati asciugare all'aria aperta e senza essere esposti a fonti di calore. Prima di utilizzare nuovamente il casco dopo la pulizia, assicurati che tutte le parti imbottite siano perfettamente asciutte in modo da evitare la formazione di cattivi odori e muffe.

Vedi 10 _ Non utilizzare mai benzina, benzene o altri prodotti e solventi chimici perché possono compromettere il funzionamento e la struttura di alcune componenti del casco ed indebolirne le funzioni protettive. Per lo stesso motivo, ti sconsigliamo vivamente di ridipingere il casco: i solventi presenti nelle vernici possono danneggiare i materiali che compongono il casco. Non modificare in alcun modo il casco (ad esempio praticando fori o tagli sulla calotta, pressando il polistirolo, incidendo il sistema di ritenzione o le parti interne) perché in questo modo se ne indebolisce la struttura e si rischia di pregiudicarne le capacità protettive. Se devi sostituire una componente, usa sempre ricambi originali AGV: se hai dei dubbi su come effettuare un intervento sul casco rivolgiti ad un rivenditore AGV.

Vedi 11 _ Evita tutti comportamenti o utilizzi del casco che ne possano pregiudicare le prestazioni:

- non viaggiare con il casco fissato all'anello antifurto/portacasco o alla sella per evitare che subisca urti o abrasioni

- non posare il casco sugli steli degli specchietti retrovisori o su schienali per evitare danni all'imbottitura

- non sederti sul casco e non posarlo a terra

- evita di lasciare il casco in posti, come serbatoio e sellino della moto, dai quali può facilmente cadere ed essere danneggiato. Per lo stesso motivo tieni il casco al di fuori della portata di bambini ed animali che potrebbero farlo cadere, graffiarlo o rovinarlo.

- non rimuovere in alcun modo le parti strutturali del casco, come la calotta interna, il cinturino, le guarnizioni.

- Non esporre il casco a luce solare intensa.

NB I colori Fluo sono particolarmente delicati e sensibili alla luce: Dainese S.p.A. non garantisce la durata della qualità dei colori Fluo nel tempo.

CURA E MANUTENZIONE DI VISIERA E PARTI IN PLASTICA

⚠ AVVERTENZE

La visiera deve essere mantenuta sempre in eccellenti condizioni per garantire una perfetta visibilità. Quando la visiera è graffiata, danneggiata o non può più essere pulita adeguatamente deve essere immediatamente sostituita. In particolare quando una visiera presenta graffi o abrasioni, la visibilità specialmente in caso di pioggia o nelle ore notturne durante l'incrocio con veicoli che procedono a fari accesi in senso contrario, può peggiorare drasticamente (Vedi 12).

Per una pulizia ottimale della visiera, rimuovi la visiera dal casco e puliscila utilizzando un panno morbido e lo specifico pulitore AGV. In alternativa, usa un panno morbido e acqua tiepida: se la visiera è molto sporca puoi aggiungere del sapone neutro all'acqua. Sciacqua la visiera sotto acqua corrente ed asciugala con un panno morbido asciutto. La pulizia della visiera, come anche quella del casco, è decisamente più semplice e dà i risultati migliori quando è effettuata subito dopo l'utilizzo.

Non utilizzare mai benzina, benzene, pulitori per vetro o altri prodotti e solventi chimici perché possono compromettere le qualità della visiera.

Non asciugare la visiera su fonti di calore.

Non utilizzare oggetti taglienti o appuntiti per rimuovere lo sporco dalla visiera per evitare che si graffi.

Non applicare alla visiera adesivi o nastro adesivo.

Segui le stesse indicazioni anche per pulire le parti in plastica del casco come prese d'aria e meccanismo visiera. Per rimuovere sporco, polvere o insetti dalle parti che non riesci a raggiungere con il panno, prova ad utilizzare dell'aria compressa. Se c'è il rischio di sporcare l'interno del casco durante questa operazione, rimuovi tutta l'imbottitura o proteggila adeguatamente rivestendola con carta di giornale.

MOVIMENTAZIONE VISIERA

La visiera è realizzata in policarbonato antigraffio, è dotata di un meccanismo che le conferisce un movimento di roto traslazione, questo permette alla visiera in fase di apertura di allontanarsi e di ruotare rispetto al casco, mentre in fase di chiusura di garantire una ottimale tenuta all'aria.

Il meccanismo prevede n° 3 posizioni di lavoro: tutto chiuso con visiera bloccata dal meccanismo presente sulla mentoniera, ideale per la marcia anche ad alte velocità, visiera aperta con microapertura per fare entrare una piccola quantità di aria durante la marcia a basse velocità, visiera tutta aperta e completamente sollevata da usare solo a veicolo fermo e per favorire le operazioni per indossare e regolare il casco.

Il meccanismo di blocco della visiera, oltre a garantire una ottimale tenuta all'aria durante la marcia, riduce le probabilità che la stessa si apra in caso di caduta evitando così che eventuali corpi estranei vengano in contatto con la testa dell'utilizzatore.

Abbassando la visiera essa si aggancia automaticamente; per aprirla invece vi sono n° 2 fasi:

1 - premere il pulsante e spingere la visiera verso l'alto (13), la visiera si bloccherà sulla configurazione di microapertura;

2 - premere ancora il pulsante e spingere la visiera verso l'alto (14), la visiera si sgancerà completamente e sarà libera di essere ruotata fino alla configurazione di completa apertura (15).

⚠ Attenzione. Vi consigliamo di eseguire le operazioni che seguono appoggiando il casco su una superficie piana.

SMONTAGGIO VISIERA

Per procedere alla rimozione della visiera, sollevarla fino alla totale apertura (15), quindi partendo da uno dei due lati del casco, tirare verso il basso la leva di sgancio (16) ed allontanare la visiera dalla calotta (17).

Ripetere l'operazione anche dall'altro lato e rimuovere la visiera.

MONTAGGIO VISIERA

Partendo da un lato del casco, con la visiera completamente sollevata (15), tirare verso il basso la leva di bloccaggio della visiera, quindi inserirla sulla base rettangolare del meccanismo fissata al casco (18). Successivamente rilasciare la leva di bloccaggio (16) e ripetere l'operazione anche dall'altro lato. Aprire e chiudere la visiera per verificare la corretta rotazione e funzionamento del meccanismo di blocco e microapertura (13, 14 e 15).

VISIERE DISPONIBILI

Sono disponibili due versioni di visiera: con trattamento antiappannamento o con lente antiappannamento di marca Pinlock®. A seconda dei mercati, il casco può essere dotato come primo equipaggiamento di una o l'altra versione. Entrambe in ogni caso sono disponibili come accessorio.

⚠ AVVERTENZE

Tutti i dispositivi antiappannamento non eliminano la possibilità che questo si verifichi, ma ne ritardano solamente la formazione. Quindi, in presenza di un tal dispositivo, il tempo di comparsa dell'appannamento sarà semplicemente maggiore.

Pertanto in determinate condizioni ambientali si può verificare l'appannamento della visiera.

LENTE ANTIAPPANNAMENTO DI MARCA PINLOCK® E PELLICOLE TEAR-OFF

La visiera è dotata, come accessori, di lenti antiappannamento di marca Pinlock® e di pellicole tear-off.

La lente antiappannamento di marca Pinlock® è realizzata con materie plastiche in grado di assorbire l'umidità ed evitare quindi l'appannamento della visiera. La lente antiappannamento di marca Pinlock® si adatta perfettamente al profilo della visiera, dove, una volta montata, forma una camera d'aria isolante ed ermetica garantendo comunque un ampio campo visivo.

Le pellicole tear-off permettono invece, con la loro rimozione, di mantenere un campo visivo pulito ed omogeneo per la massima visibilità e sicurezza in ogni condizione.

⚠ AVVERTENZE

Con una temperatura dell'aria inferiore a 20°C ed umidità superiore al 70% si raccomanda sempre l'utilizzo della lente Pinlock®. Questa si deve inoltre utilizzare sempre in presenza di pioggia.

ASSEMBLAGGIO LENTE ANTIAPPANNAMENTO DI MARCA PINLOCK®

Dopo aver rimosso la visiera dal casco, collocare la lente antiappannamento di marca Pinlock® all'interno della stessa mantenendo la guarnizione in silicone verso l'interno della visiera.

Inserire l'incavo presente sul lato sinistro della lente sul pin presente all'interno della visiera nel lato sinistro (19), successivamente inarcare leggermente la lente (20) e inserire l'incavo destro sul pin destro della visiera (21).

Verificare che la guarnizione in silicone presente sulla lente antiappannamento di marca Pinlock® aderisca perfettamente alla visiera lungo tutto il perimetro del casco (22).

Rimuovere la pellicola protettiva dalla lente antiappannamento di marca Pinlock® e montare la visiera sul casco.

⚠ **Attenzione. La lente antiappannamento di marca Pinlock® va maneggiata con cura in modo da evitare la formazione di graffi o abrasioni sulla superficie.**

RIMOZIONE E PULIZIA DELLA LENTE ANTIAPPANNAMENTO DI MARCA PINLOCK®

Per rimuovere la lente ripetere le operazioni (20 e 19) in sequenza inversa.

Pulire la lente antiappannamento di marca Pinlock® utilizzando del sapone liquido delicato, acqua tiepida e un panno morbido inumidito. Lasciare asciugare perfettamente per almeno un giorno prima di rimontarla.

⚠ **Attenzione. NON USARE PRODOTTI DI PULIZIA ABRASIVI O LIQUIDI CONTENENTI AMMONIACA O ALCOOL.**

ASSEMBLAGGIO TEAR-OFF

La pellicola tear off serve a proteggere la visiera dallo sporco che si può accumulare durante la guida e permette di mantenerla pulita rimuovendo al bisogno la pellicola con un movimento a strappo.

⚠ **Attenzione. Prima di montare la pellicola tear off sulla visiera accertarsi di avere rimosso la pellicola protettiva presente su entrambi i lati.**

Prima di installare il tear off ruotare i nollini eccentrici in modo tale che si avvicinino tra loro; procedere agganciando la pellicola ai nollini (23) rivolgendo la linguetta per lo strappo dal lato del casco che si preferisce. Per facilitare l'afferraggio della linguetta è possibile piegare leggermente la pellicola verso l'esterno affinché non aderisca completamente al casco. Successivamente ruotare i nollini eccentrici di fissaggio (24) al fine di mettere in tensione la pellicola e farla aderire bene alla visiera. Infine è possibile, in base alle proprie preferenze, applicare una seconda pellicola tear off sopra alla precedente rivolgendo la linguetta per lo strappo dal lato che si preferisce.

SMONTAGGIO/MONTAGGIO PARANASO

Estrarre il paranaso tirandolo verso l'alto (25).

Per il rimontaggio inserire i denti di aggancio nelle apposite sedi e premere fino allo scatto.

RIMOZIONE PARAVENTO

Sfilare la parte del paravento inserita tra la calotta e mentoniera (26).

Per rimontarlo, ripetere l'operazione in sequenza inversa.

RIMOZIONE GUANCIALI E PARANUCA

Per rimuovere i guanciali, impugnarli nella parte anteriore vicino alla mentoniera del casco e tirarli nella direzione della freccia per liberarli da tutti i bottoni automatici (27). Sfilare la bandella di plastica dalle sue sedi ed estrarre i guanciali (28).

Per rimontarli, ripetere le operazioni in sequenza inversa.

RIMOZIONE/INSTALLAZIONE EAR CUSHION

Nel casco è installata una coppia di ear cushion(39) sui guanciali (40).

Per rimuovere ear cushion procedere smontando il guancialetto dai bottoni, poi togliere gli ear cushion(41).

Per installare l'ear cushion, far coincidere i fori con i bottoni posteriori del guancialetto e rimontare i guanciali (42).

Alla fine verificare che i guanciali siano perfettamente assicurati al casco.

RIMOZIONE CUFFIA

Per rimuovere la cuffia, staccarla dai bottoni frontali (29) e poi dai bottoni posteriori (30).

Agire in maniera contraria per installare la cuffia.

CUFFIA REVERSIBILE BREVETTATA

La cuffia reversibile è dotata di due facce con tessuti differenti identificati con la scritta:

- REVERSIBLE COOLER SIDE (tessuto liscio e fresco al tatto, da utilizzare come lato estivo)

- REVERSIBLE WARMER SIDE (resistente e vellutato per il lato invernale)

Per cambiare il verso dell'interno procedere come segue (44):

- Per rimuovere la cuffia, staccarla dai bottoni frontali e poi dai bottoni posteriori

- Rigirare la cuffia

- Rimuovere i bottoni e reinserirli nell'altro lato

- Riattaccare la cuffia al polistirolo tramite l'aggancio dei bottoni.

LAVAGGIO INTERNI

Dopo aver provveduto alla rimozione degli interni, la cuffia e i guanciali possono essere lavati, a mano, immergendoli in acqua tiepida con sapone da bucato.

Dopo il lavaggio risciacquare con acqua corrente.

Non strizzare e lasciare asciugare a temperatura ambiente al riparo dal sole.

APERTURA/CHIUSURA PRESE ARIA MENTONIERA

Per aprire/chiusure la presa aria mentoniera, sollevare/abbassare il meccanismo interno della presa aria (33,34,35).

APERTURA/CHIUSURA PRESE ARIA FRONTALI

Il casco è dotato di n° 3 prese aria disposte nella zona frontale del casco sopra alla visiera.

L'apertura o chiusura delle prese aria avviene tramite un meccanismo apri/chiedi.

Per l'apertura delle prese aria è sufficiente spingere il cursore verso l'alto (36) e per chiudere le prese aria è sufficiente spingere il cursore verso il basso (37).

ESTRATTORI POSTERIORI

Nella zona posteriore del casco sono presenti n° 2 estrattori sempre aperti, grazie alla loro conformazione e posizionamento, permettono di estrarre l'aria dall'interno del casco con un effetto proporzionale all'aumentare della velocità.

RESCUE PULL SYSTEM

Si tratta di un meccanismo di rimozione dei guanciali, utilizzabile dal personale di emergenza. Per rimuovere un guanciales durante un'emergenza, per prima cosa si deve tagliare o sciogliere il laccetto sottogola. Sostenendo il casco, in modo che la testa del pilota non possa muoversi, prendere il nastro rosso di emergenza (Fig 31) e tirarlo nella direzione indicata (Fig 32). Tirando il nastro rosso si sganceranno i bottoni automatici e sarà possibile estrarre il guanciales dal casco mentre questo rimane sulla testa del guidatore. Ripetere la stessa procedura per togliere l'altro lato. Assicurarsi di tenere saldamente il casco e di non muovere la testa del pilota nel rimuovere i guanciali.

⚠️ Attenzione:

- 1) Non tirare mai i nastri rossi di emergenza mentre si guida.
- 2) Utilizzare soltanto guanciali AGV originali e mai parti non AGV.
- 3) Non utilizzare il sistema Rescue Pull System nel rimuovere il guanciales per eseguire la manutenzione.

MONTAGGIO/SMONTAGGIO SPOILER

Il casco è dotato di uno spoiler che permette di incrementare le prestazioni aerodinamiche del casco andando a ridurre la resistenza aerodinamica e ad aumentarne la stabilità.

Per smontare lo spoiler è necessario rimuovere le n° 3 viti che lo fissano al casco, n° 2 laterali e una centrale.

Per montarlo (43) è necessario posizionare lo spoiler sul casco e fissarlo con le n° 3 apposite viti.

ELENCO COMPONENTI _ 38

- | | |
|----------------------------------|---------------------------|
| 1. VISIERA | 8. TASTO APERTURA VISIERA |
| 2. PRESA ARIA CENTRALE | 9. PARANASO |
| 3. PRESA ARIA LATERALE | 10. PARAVENTO |
| 4. MECCANISMO VISIERA | 11. SISTEMA DI RITENZIONE |
| 5. NOTTOLINO TEAR-OFF / PINLOCK® | 12. CUFFIA |
| 6. BORDO BASE | 13. GUANCIALI E PARANUCA |
| 7. PRESA ARIA MENTONIERA | 14. ESTRATTORI POSTERIORI |

OLIO AL SILICONE:

Olio al silicone specifico per la lubrificazione del meccanismo della visiera, per evitare ruggine e rumori fastidiosi. Prima dell'applicazione del prodotto, rimuovere la visiera. Successivamente applicare una piccola quantità d'olio sul meccanismo di azionamento della visiera. Togliere con un panno l'olio in eccesso. Se l'olio al silicone macchia la visiera, può ostruire la vostra visuale. Controllare che la lubrificazione sia adeguata.

⚠️ Avvertenze:

- 1) In caso di contatto con la pelle lavare abbondantemente con acqua e sapone.
- 2) In caso di contatto con gli occhi, lavare abbondantemente con acqua e consultare un medico.
- 3) Non ingerire. In caso di ingestione consultare un medico.
- 4) In caso di inalazione, portare l'infortunato all'aria aperta.
- 5) Tenere fuori dalla portata dei bambini.
- 6) Evitare l'esposizione ai raggi solari, mantenere in un luogo fresco ed asciutto, mantenere la temperatura al di sotto dei 50°C.
- 7) Non disperdere il contenitore nell'ambiente.
- 8) Impedire la penetrazione del prodotto nel suolo/sottosuolo. Impedire il deflusso nelle acque superficiali o nella rete fognaria. Trattene l'acqua di lavaggio contaminata ed eliminarla. In caso di penetrazione in corsi d'acqua, suolo o sistema fognario informare le autorità responsabili.
- 9) Materiale idoneo alla raccolta: Materiale assorbente, organico, sabbia.

ESTENSIONE DELLA GARANZIA

Per poter usufruire dell'eventuale estensione della garanzia relativa al casco da te acquistato potrai collegarti all'apposita sezione contenuta nel sito web www.agv.com, leggere attentamente le condizioni di adesione e compilare l'eventuale scheda di registrazione entro 60 giorni dalla data di acquisto del tuo casco.

L'estensione della garanzia potrà avere una durata variabile a seconda del modello di casco da te acquistato.

Le ulteriori informazioni e condizioni dell'estensione della garanzia sono riportate nella predetta sezione contenuta sul sito web www.agv.com.

⚠️ ATTENZIONE

Utilizza esclusivamente accessori originali AGV. Per conoscere gli accessori originali AGV visita il sito www.agv.com.

L'utilizzo di accessori non originali può compromettere la sicurezza del casco e fa decadere ogni garanzia del prodotto. Dainese SpA non si assume alcuna responsabilità in caso di utilizzo di accessori non originali (ad esempio di sistemi di comunicazione, action camera, visiere o altri accessori).

ENGLISH

THANK YOU FOR CHOOSING AGV

The helmet you have just purchased is the result of experience and professional know-how acquired by AGV over many years of operation.

Ever since 1947, we have been designing and manufacturing helmets that guarantee maximum safety for the user, always starting from the hardest test bench: sporting competitions. The many champions who over the years have chosen AGV helmets, such as Giacomo Agostini, Franco Uncini, Wayne Rainey, Troy Corser, Loris Capirossi, Max Biaggi e Valentino Rossi, are proof of this. Precise design, care over the choice of materials, innovative solutions and technologies have always been part of AGV's DNA.

However, as normal everyday use of the helmet differs greatly from use during sporting competitions, we have sought to provide a optimum comfort that offers safety and makes you feel at ease in any riding conditions.

INTENDED USE OF THE HELMET

AGV helmets are designed to guarantee adequate protection for motorcycle use.

⚠ WARNINGS

In particular, AGV helmets are not suitable for use in car racing and boat racing or other uses. Correct use of the helmet does not exempt the user from using other protective devices, whether obligatory or recommended during riding, or from complying with the rules of the highway code.

If you have purchased a helmet that is not suitable for your intended use, return it to your dealer.

Each helmet is provided with a type approval label which forms the declaration of conformity of the helmet model with the laws in force in the market for which it is intended.

The type approval label can be affixed to the retention system (regulation ECE 22-05 adopted in Europe and some other non-European States) or affixed permanently to the outside of the helmet (United States, Argentina, Australia and others).

Do not remove or attempt to remove the type approval label from the helmet. Do not affix type approval labels of unknown origin to the helmet. These are more than likely counterfeit labels. It is against the law to affix counterfeit labels to helmets.

If you are in any doubt over the origin of the type approval label affixed to your helmet contact AGV directly, and not your dealer. The AGV trademark is owned by Dainese S.p.A.

TYPES OF HELMET FOR MOTORCYCLE USE

AGV helmets can be divided into four categories:

Open face or jet helmets: these guarantee greater ventilation and comfort for city use, but are not designed to guarantee protection from impacts in the chin and face area. They may or may not be provided with a visor. According to regulation ECE 22-05, the type approval label has the letter "J" beside the model identification code. Full face helmets with a protective chin guard: these are also designed to guarantee protection from impacts in the chin area. In particular, among these, off-road helmets have been designed to be used in off-road riding. According to regulation ECE 22-05, the type approval label has the letter "P" beside the model identification code. Full-face helmets with a non-protective chin guard: these are not designed to guarantee protection from impacts in the chin area. According to regulation ECE 22-05, the type approval label has the letters "NP" beside the model identification code.

Modular helmets: they have a chin guard that can be lifted, but according to regulation ECE 22-05, they have only been designed to be used on road with the chin guard lifted if the type approval label has the letters "P/J" beside the model identification code. If only the letter "P" appears they have not been designed to be used with the chin guard lifted. The chin guard should only be lifted to make the helmet easier to put on. In any case, do

not lift or lower the chin guard when riding your motorcycle. This is a very dangerous operation, both because you are obliged to take your hand off the handlebar and because the chin guard will cover your field of vision for a few moments.

See 1 _ Example of ECE 22-05 type approval label

E3: Code indicating the country in which the helmet was approved.

052644/P: Identification number of the approved model and type of protection guaranteed by the helmet
000012: Serial number of the helmet

⚠ Important. If the helmet you have purchased does not correspond to the type of protection and type of use you require, return it to your dealer, who will recommend a model more suitable for your needs.

In helmets with a visor fitted standard (whether open face, full face or modular), the visor can protect your eyes from dust, insects and debris which can be dangerous while riding. Although removing the visor is not against the law, it reduces riding safety.

CHOOSING THE RIGHT HELMET

⚠ Important. To guarantee maximum safety, the helmet must fit perfectly and be comfortable: this means that it must be neither too tight, as it would be impossible to wear for prolonged periods of time, nor too loose, as it would not provide sufficient protection in case of impact, could rotate to the side while riding or slip off the head. When purchasing your helmet, carefully follow the instructions below.

See 2 _ First of all, measure the dimensions of your head to find the right size, by passing the tape measure around it a couple of cm above the eyebrows and ears.

See 3 _ On the basis of the size determined through this measurement, try on the helmet for comfort and fit. Pull the two parts of the strap to the side (see figure) and put on the helmet, sliding it over the head from the back forward.

See 3 a - 3 b _ To ensure maximum visibility this helmet has a much wider window than the others; therefore, after putting it on do not attempt to push it down towards your eyes, but adjust it by taking the position of the cheekbones and nose in relation to the cheek pads and nose guard as reference.

See 4 _ Now check that all the internal paddings (cheek pads, crown pad, front padding) adhere to your head at the cheeks, top of the head and forehead. Then, holding your head still, try to turn the helmet slightly, first to the right and left and then try moving it up, down, backward and forward.

See 5 _ The helmet should be sufficiently adherent to pull the skin on cheeks and forehead. Therefore, if the helmet turns too easily on the head it is too big for you: try a smaller size.

To complete the helmet test, fasten the chin strap. Adjust it so that it adheres to your throat as tightly as possible without hurting and then, with your head tilted forward, try to remove the helmet by pulling it from the back toward the front. If the helmet slips off easily, it is not suitable for you.

If the size seems right, keep the helmet on for a few minutes and ensure it does not cause any pain or pressure areas. If you are unsure, repeat the various steps until you find the helmet that fits you best. If in doubt between two sizes that both feel comfortable, always choose the smaller size.

INSTRUCTIONS FOR USE AND MAINTENANCE OF THE HELMET

⚠ WARNINGS

No helmet can guarantee total safety in an accident.

To guarantee the degree of protection for which it has been designed, the helmet must fit perfectly and the retention system must be correctly and securely fastened. With the retention system comfortably but securely fastened, it should not be possible to remove the helmet from the head. The chin strap must be positioned under the chin and tightened so that it remains in tension at all times during use of the helmet; the law requires that the helmet must be correctly fastened at all times.

Do not attach anything to the helmet, unless it has been specifically designed for this purpose. Do not drill holes or make cuts in the shell. Do not modify the helmet or its components in any way, as this weakens the structure and risks compromising its ability to protect. For the same reason, do not paint the helmet, do not attach stickers, do not use aggressive cleaning products and other solvents.

The helmet is designed to absorb impact through partial destruction of the shell and of the internal components. Damage to the helmet may not be visible. Replace the helmet immediately if it has sustained an impact, even slight.

The inner shell and the padding are essential to guarantee the protective properties of the helmet.

The helmet tends to age with time and use: we recommend replacing the helmet when its components show evident signs of deterioration, such as cracks, rust, discomfort, components in a bad state of repair.

In any case, we recommend replacing the helmet after 5 years from purchase.

Unless clearly specified, the helmet cannot be used with communication devices. To check whether the product is suitable, consult the helmet's user and maintenance booklet.

Only off-road helmets can be used with protective goggles.

Some helmet models are provided standard both with a transparent visor and an internal sunshield with low luminous transmittance. When lowered, this sunshield cannot be used in conditions of insufficient visibility (at night, in tunnels, in general conditions of poor visibility)

When riding never take your hands off the handlebars to use communication devices or adjust helmet components (visors, sunshields, chin guards). Any adjustments to the helmet must be carried out with the vehicle stopped.

Ensure that the helmet visor meets the requirements of standard AS 1609 (information valid for the Australian market).

RETENTION SYSTEM

There are two types of retention system: DD and Micrometric Adjustment

The instructions for using both types are indicated below.

See 6 _ DD retention system

To fasten the helmet, slot the tape through the two rings (6.1), pull the end of the tape (6.2) until the strap presses against the jaw and fasten the anti-flapping press-stud (6.3) as shown in the figure. Check that the helmet fits snugly (also see paragraph entitled "Choosing the right helmet").

To release the helmet, unfasten the press stud pulling on the end of the tape and loosen the tape by sliding it through the rings, using the red tab, as indicated in the figure.

See 7) Retention system with micrometric adjustment

With the micrometric adjustment retention system, the strap must be adjusted before being fastened. Following the indications in the figure, adjust the length of the strap, lengthening or shortening the portion of tape that passes through the ring (7.1) until the helmet fits snugly when the strap is fastened.

To fasten the helmet, slot the serrated tab into the buckle (7.2) and push it as far as possible (7.3) until the strap presses against the jaw. With the micrometric adjustment system it is also possible to obtain more precise "calibration" of comfort and fit by using the preferred position of the serrated tab (it is always best to insert the tab as far as possible into the buckle). Check that the helmet fits snugly (also see paragraph entitled "Choosing the right helmet"). To remove the helmet, lift the red lever using the fabric ribbon (7.4) and then open the buckle.

See 8 _ N.B. BUTTONS/VELCRO POSITIONED ON THE RETENTION SYSTEM ARE NOT FASTENINGS BUT ONLY PREVENT FLAPPING: THEY MUST NOT BE USED AS AN ALTERNATIVE TO FASTENING THE STRAP.

⚠ WARNINGS – BEFORE STARTING TO RIDE

Always remember to put your helmet on and fasten it correctly. Never wear scarves under the retention system or hats under the helmet. The helmet must be put on and adjusted with the vehicle stopped. Periodically check the condition of use of the helmet and any components subject to wear (screws, mechanisms, buttons, plastic parts, etc.).

In particular, carefully check:

- the surface of the helmet, to exclude the presence of cracks;
- the condition of the strap and correct operation of the retention system;
- the condition of the padding and of the buttons/systems that fasten it to the helmet;
- the visor, to exclude scratches and ensure perfect visibility;
- correct operation of the visor mechanism.

Remember that the helmet, particularly if it is full-face, can muffle noises from traffic and from the surrounding environment. Make sure you can still hear sounds such as horns and emergency sirens and correctly evaluate the impact of the helmet on your perception of external conditions.

Be prepared for sudden changes in weather conditions that may occur while riding and which may influence the performance of the helmet (e.g. fogging of the visor due to by a drop in temperature or rain, poor visibility when driving through tunnels, etc.).

CARE AND MAINTENANCE OF THE HELMET

See 9 _ The helmet must always be handled and treated with care so that all its safety features remain intact.

Use the special AGV all-purpose cleaner to clean the outer shell and the internal padding. Alternatively, you can use a soft cloth moistened with mild soap and warm water. Non-removable internal paddings and internal polystyrene can be wiped with a soft cloth moistened with mild soap and warm water. Rinse with a soft cloth moistened in water.

Removable internal paddings can be hand or machine washed in warm water (max 35°) with mild soap. Internal paddings must always be left to dry in the open air without being exposed to sources of heat. Before using the helmet again after cleaning, make sure all padded parts are completely dry to prevent unpleasant odours and

moulds from forming.

See 10 _ Never use gasoline, benzene or other chemical products and solvents as they can impair the operation and structure of some helmet components and weaken its protective features. For the same reason, we strongly advise against painting the helmet, as the solvents in paints can damage the materials of the helmet. Never modify the helmet (for example, drill holes or make cuts in the shell, press the polystyrene, cut the retention system or internal parts) as this would weaken the structure and impair its protective properties. Always replace components with AGV original spare parts: contact an AGV dealer if you are unsure how to carry out any operation on the helmet.

See 11 _ Avoid all conduct or use of the helmet that could impair its performance:

- do not ride with the helmet fastened to the theft-prevention/helmet ring or to the saddle, to avoid knocks and abrasions
- do not place the helmet on rear view mirror stems or on backrests to avoid damaging the padding
- do not sit on the helmet or place it on the ground
- do not leave the helmet in places such as the fuel tank or saddle of the bike, from which it could easily fall and be damaged. For the same reason, keep the helmet away from children and animals, who could cause it to fall, scratch or damage it.
- Do not remove structural parts of the helmet, such as the internal shell, strap or seals.
- Do not expose the helmet to strong sunlight.

N.B. Fluo colours are particularly delicate and sensitive to light: Dainese S.p.A. does not guarantee the duration of the quality of Fluo colours over time.

CARE AND MAINTENANCE OF VISOR AND PLASTIC PARTS

⚠️ WARNINGS

The visor must be kept in excellent condition at all times to ensure perfect visibility. The visor must be replaced immediately when it is scratched, damaged or cannot be cleaned properly. In particular, visibility may be drastically reduced when a visor has scratches or abrasions, especially in the rain or in the dark when encountering oncoming vehicles with headlights on (See 12).

To clean the visor properly, remove it from the helmet and clean with a soft cloth and the special AGV cleaner. Alternatively, use a soft cloth moistened in warm water: of the visor is very dirty, a mild soap can be added to the water. Rinse the visor under running water and dry it with a soft dry cloth. Both visor and helmet are much easier to clean, and better results are obtained, if they are cleaned immediately after use.

Never use gasoline, benzene, glass cleaners or other chemical products and solvents, as they can impair the quality of the visor

Never dry the visor on sources of heat

Do not use sharp or pointed objects to remove dirt from the visor, as these could scratch it.

Do not apply stickers or adhesive tape to the visor

Follow the same instructions to clean plastic parts of the helmet, such as air vents and visor mechanism. To remove dirt, dust or insects from parts that cannot be reached with a cloth, try using compressed air. If there is any risk of soiling the inside of helmet during this operation remove all the padding, or cover it with newspaper to protect it

VISOR MOVEMENT

The visor is made of scratch-proof polycarbonate, and is provided with a mechanism for roto-translational movement: this enables the visor to move away from the helmet and rotate during opening, while guaranteeing excellent airtightness during closing.

The mechanism has n° 3 operating positions: fully closed with the visor locked by the mechanism on the chin guard, ideal while riding at high speed, visor open with micro-openings to allow a small amount of air to flow in while riding at low speed, visor fully open and completely raised to be used only with the vehicle stopped and to make it easier to put the helmet on and make adjustments.

Besides guaranteeing excellent airtightness while riding, the visor locking mechanism reduces the probability of it opening in case of a fall, preventing any foreign bodies from coming into contact with the user's head. .

The visor fastens automatically when lowered, while 2 operations are required to open it:

- 1 – press the button and push the visor upward (13), the visor will be released in the micro-opening configuration;
- 2 – press the button again and push the visor upward (14), the visor will be released fully and free to rotate to the fully open configuration (15).

⚠️ Important. We recommend that you carry out the following operations while resting the helmet on a flat surface.

REMOVING THE VISOR

To remove the visor, lift it until it is fully open (15),

then starting from one of the two sides of the helmet, pull the release lever downward (16) and move the visor away from the shell (17).

Repeat the operation on the other side and remove the visor.

FITTING THE VISOR

Starting from one side of the helmet, with the visor fully lifted (15), pull the visor locking lever downward and insert it onto the rectangular base of the mechanism fastened to the helmet (18). Then release the locking lever (16) and repeat the operation on the other side. Open and close the visor to check correct rotation and operation of the locking and micro-opening mechanism (Figs. 13, 14 and 15).

AVAILABLE VISORS

There are two versions of visor available: with anti-fog treatment or with Pinlock® anti-fog inserts. Depending on the market, the helmet may come with one or the other version of visor as standard equipment. In both cases however, they are available as accessories.

⚠️ WARNINGS

No anti-fog device can guarantee that a visor will not mist up. What they can do is delay its formation. This means that with an anti-fog system, it simply takes longer for mist to form. Under certain environmental conditions mist can and will form on the visor.

PINLOCK® ANTI FOG LENS AND TEAR-OFFS

The visor can be fitted optionally with Pinlock anti fog lens and tear-offs.

The Pinlock® anti fog lens is made of plastic materials capable of absorbing moisture and consequently preventing the visor from fogging. The Pinlock anti fog lens adapts perfectly to the profile of the visor, where, once fitted, it forms an insulating and hermetic air chamber which nonetheless guarantees a wide field of vision.

Tear-offs are removable strips that allow the field of vision to be kept clean and even for maximum visibility and safety in any conditions.

⚠️ WARNINGS

Where air temperature is under 20°C and humidity is in excess of 70%, we always recommend the use of Pinlock® inserts. The same recommendation applies when it is raining.

ASSEMBLING THE PINLOCK® ANTI FOG LENS

After removing the visor from the helmet, place the Pinlock® anti fog lens inside it, with the silicone seal facing the inside of the visor.

Insert the notch on the left side of the lens onto the pin located inside the visor on the left side (19), then flex the lens slightly (20) and insert the right notch onto the right pin of the visor.

21 Check that that silicone seal on the Pinlock® anti fog lens adheres tightly to the visor along the whole of the perimeter of the helmet (22).

Remove the protective film from the Pinlock® anti fog lens and fit the visor on the helmet.

⚠ Important. The Pinlock® anti fog lens must be handled with care to prevent scratches or abrasions from forming on its surface.

REMOVING AND CLEANING THE PINLOCK® ANTI FOG LENS

To remove the lens repeat the operations (20 and 19) in reverse order.

Clean the Pinlock® anti fog lens using mild soap, warm water and a moistened soft cloth. Allow it to dry thoroughly for at least one day before repositioning it. **⚠ Important. NEVER USE ABRASIVE CLEANING PRODUCTS OR LIQUIDS CONTAINING AMMONIA OR ALCOHOL.**

ASSEMBLING THE TEAR OFFS

The tear off is used to protect the visor from dirt that can accumulate while riding and to keep it clean by removing the strip as required by tearing it off.

⚠ Important. Make sure to remove the protective film on both sides before fitting the tear off on the visor.

Before installing the tear off rotate the eccentric pawls, moving them toward each other; then fasten the tear off to the pawls (23) with the tear-off tab on the side of the helmet you prefer. To make the tear-off tab easier to grasp, the tear off can be bent slightly to the outside, so that it does not adhere fully to the helmet. Then rotate the eccentric fastening pawls (24) to tighten the tear off and make it adhere correctly to the visor. Finally, according to your needs, a second tear off can be applied over the first one, with the tear-off tab on the side you prefer.

REMOVING/FITTING THE NOSE GUARD

Remove the nose guard by pulling it upward (25).

To reposition, insert the fastening tooth into the special housings and press until it snaps into place.

REMOVING THE WIND BREAK

Slide out the part of the wind break inserted between the outer shell and the chin guard (26).

To replace it, repeat the operations in reverse order.

REMOVING THE CHEEK PADS AND NECK ROLL

To remove the cheek pads, hold them in front near the chin guard and pull them in the direction of the arrow to free them from the press studs (27). Slide the plastic flap out of its position and remove the cheek pads (28).

To reposition, repeat the previous operations in reverse order.

REMOVAL/INSTALLATION OF THE EAR CUSHIONS

A couple of ear cushions (39) are installed in the cheek pads (40) of the helmet.

Pull out the cheek pad by acting on the buttons to remove the ear cushions (41) and extract them.

Align the holes with the back buttons of the cheek pad to insert the ear cushions back and reposition the cheek pads (42). Check to make sure the cheek pads are firmly attached to the helmet.

REMOVING THE CROWN PAD

To remove the crown pad, undo the buttons at the front (29) then at the rear (30).

Reverse the process to fit the pad.

PATENTED REVERSIBLE HEADSET

The reversible headset has two sides of different fabrics, identifiable by the inscription:

- REVERSIBLE COOLER SIDE (smooth and cool fabric to the touch, usable in the summer time)
- REVERSIBLE WARMER SIDE (resistant and velvety for the winter time)

Proceed as follows to change the internal side (44):

- Remove the headset, unbutton the front and back buttons
- Turn the headset over to the other side
- Remove the buttons and reinsert them on the other side
- Reattach the polystyrene headset by fastening the buttons.

WASHING THE INNER PARTS

After having removed the inner parts, the crown pad and cheek pads can be hand washed in warm water with mild soap.

After washing, rinse in running water. Do not wring and dry at room temperature away from direct sunlight.

OPENING/CLOSING THE CHIN GUARD AIR VENTS

To open/close the chin vent, raise/lower the mechanism inside the vent (33,34,35).

OPENING/CLOSING THE FRONT AIR VENTS

The helmet has n° 3 air vents arranged in the front area of the helmet above the visor.

The air vents are opened and closed with an opening/closing mechanism.

The air vents are opened by pushing the slider upward (36) while the vents are closed by pulling the slider downward (37).

REAR EXTRACTORS

The rear area of the helmet is provided with n° 2 extractors, which are always open due to their structure and position and allow air to be removed from inside the helmet with a proportional effect as speed increases.

RESCUE PULL SYSTEM

It's a mechanism that can be used by emergency personnel to remove the cheek pads. In case of emergency, the chinstrap must be cut or untied to remove the cheek pad. Grab the red emergency ribbon, while holding the helmet to prevent the pilot's head from moving (31), and pull on it in the direction shown (32). Pull on the red ribbon to release the automatic buttons and to extract the helmet's cheek pad while it is still on the driver's head. Repeat this procedure to remove the other side. Hold on tightly to the helmet and do not move the pilot's head while removing the cheek pads.

⚠ Warning:

- 1) Do not pull on the emergency red ribbon while driving.
- 2) Only use original AGV cheek pads and never non-AGV components.
- 3) Do not use the Rescue Pull System to remove the cheek pad for maintenance.

FITTING/REMOVING THE SPOILER

The helmet is provided with a spoiler which can be used to increase its aerodynamic performance by reducing drag and increasing stability.

To remove the spoiler unscrew the 3 screws fastening it to the helmet, 2 at the sides and 1 in the centre.

To fit it (43), the spoiler must be positioned on the helmet and fastened with the 3 screws.

COMPONENT LIST _ 38

- | | |
|-----------------------------|------------------------------|
| 1. VISOR | 8. VISOR OPENING BUTTON |
| 2. CENTRAL AIR VENT | 9. NOSE-GUARD |
| 3. SIDE AIR VENT | 10. WIND BREAK |
| 4. VISOR MECHANISM | 11. RETENTION SYSTEM |
| 5. TEAR-OFF PAWL / PINLOCK® | 12. CROWN PAD |
| 6. BASE EDGE | 13. CHEEK PADS AND NECK ROLL |
| 7. AIR VENT ON CHIN GUARD | 14. REAR EXTRACTORS |

SILICONE OIL:

Silicon oil to lubricate the visor's mechanism and to avoid rust and annoying noises.

Remove the visor before applying the product. Then, apply a small amount of oil on the visor's actuator system. Remove excess oil with a cloth. Your view can be obstructed if there are silicone oil residues on the visor. Ensure adequate lubrication.

Warnings:

- 1) Wash with plenty of soap and water in case of contact with skin.
- 2) Wash with plenty of water and seek medical advice in case of contact with eyes.
- 3) Do not swallow. Seek medical advice if swallowed.
- 4) Get plenty of fresh air if inhaled.
- 5) Keep out of reach of children.
- 6) Avoid exposure to sunlight, keep in a fresh and dry place and maintain the temperature below 50°C.
- 7) Do not dispose of the container in the environment.
- 8) Prevent the product from penetrate the soil/subsoil. Prevent the product from being spilled into surface water or into the sanitary sewer system. Keep the contaminated washing water and dispose of it accordingly. Inform the competent authorities if the product has been spilled in the waterways, soil or sanitary sewer system.
- 9) Material suitable for recycling: absorbing, organic, sand-like material.

EXTENDED WARRANTY

If you wish to obtain an extended warranty on the helmet purchased, go to the website www.agv.com, carefully read the terms and conditions and fill in the registration form within 60 days of purchasing the helmet.

The extended warranty can have a variable duration, depending on the helmet model purchased. Further information, together with the terms and conditions of the extended warranty, can be found in the aforesaid section found on the website www.agv.com

WARNING:

Only use original AGV accessories. To know which are the original AVG accessories go to www.agv.com. The use of non-original accessories may compromise the safety of the helmet and will render all product warranty null and void. Dainese SpA shall reject all responsibility in case of use of non-original accessories (e.g. communication systems, action camera, visors and other accessories).

FRANCAIS

MERCI D'AVOIR CHOISI AGV:

Le casque que vous venez d'acheter est le reflet de l'expérience et du professionnalisme acquis par AGV tout au long de ses nombreuses années d'activité.

En effet, nous concevons et fabriquons, depuis 1947, des casques qui garantissent à ceux qui les portent une sécurité maximale ; pour ce faire, nous choisissons toujours le banc d'essai le plus difficile, à savoir les compétitions sportives. De nombreux pilotes renommés, tels que Giacomo Agostini, Franco Uncini, Wayne Rainey, Troy Corser, Loris Capirossi, Max Biaggi et Valentino Rossi, qui ont choisi de porter des casques AGV, en sont les témoins. Un design soigné, une sélection très attentive des matériaux et des solutions et des technologies innovantes : telles sont depuis toujours les caractéristiques fondamentales des produits AGV.

Mais, comme le port quotidien et normal du casque est bien différent de l'usage qui en est fait lors des compétitions sportives, nous avons travaillé à un confort de haut niveau qui vous permet d'être toujours sûr et à l'aise dans toutes les circonstances de conduite.

USAGE PRÉVU DU CASQUE

Les casques AGV sont conçus pour garantir une protection adéquate aux motocyclistes.

RECOMMANDATIONS

Les casques AGV ne peuvent pas, en particulier, être utilisés pour des compétitions automobiles ou motonautiques ni d'autres types de courses. L'utilisation correcte du casque ne dispense pas l'utilisateur du port d'autres équipements de protection, obligatoires ou recommandés durant la conduite, ni du respect des règles du code de la route.

Si vous avez acheté un casque qui n'est pas conforme à l'usage que vous voulez en faire, rendez-le à votre revendeur.

Chaque casque possède une étiquette d'homologation qui constitue une déclaration de conformité du modèle de casque à la réglementation en vigueur sur le marché auquel il est destiné.

L'étiquette d'homologation peut être fixée sur la jugulaire (réglementation ECE 22/05 22-05 adoptée en Europe et dans certains pays extracommunautaires) ou appliquée, sans être amovible, à l'extérieur du casque (États-Unis, Argentine, Australie et autres).

Ne pas retirer ni tenter de retirer l'étiquette d'homologation du casque. Ne pas appliquer sur le casque des étiquettes d'homologation dont on ne connaît pas l'origine. Il s'agit très probablement d'étiquettes contrefaites. Il est interdit par la loi d'appliquer des étiquettes d'homologation contrefaites sur les casques.

Si vous avez des doutes sur l'origine de l'étiquette d'homologation appliquée sur votre casque, contactez directement AGV, et non votre revendeur. AGV est une marque appartenant à la société Dainese S.p.A.

TYPES DE CASQUE POUR MOTOCYCLISTES

Les casques AGV se divisent en quatre catégories :

Casques ouverts ou jet : ils garantissent une meilleure ventilation et un plus grand confort en ville mais ne sont pas conçus pour garantir une protection adéquate en cas de choc dans la zone du menton et du visage. Ils peuvent être ou non équipés d'un écran. Selon la norme ECE 22-05, l'étiquette d'homologation présente, à côté du code d'identification du modèle, le sigle « J ».

Casques intégraux avec mentonnière de protection : ils sont conçus pour protéger aussi la zone du menton en cas de choc. Parmi ces casques, les casques off-road, en particulier, sont étudiés pour pouvoir être utilisés dans les activités tout-terrain. Selon la norme ECE 22-05, l'étiquette d'homologation présente à côté du code d'identification du modèle, le sigle « P ».

Casques intégraux avec mentonnière non protectrice : ils ne sont pas conçus pour protéger la zone du menton en

cas de choc. Selon la norme ECE 22-05, l'étiquette d'homologation présente, à côté du code d'identification du modèle, le sigle « NP ».

Casques ouvrables ou modulables : ils possèdent une mentonnière qui peut être relevée mais, selon la norme ECE 22-05, ils ne sont conçus pour pouvoir être portés sur route avec la mentonnière relevée que si le sigle « P/J » apparaît sur l'étiquette d'homologation, à côté du code d'identification du modèle. Si seul le sigle « P. » est présent, ils ne sont pas indiqués pour la conduite avec la mentonnière relevée. La mentonnière peut être relevée uniquement pour faciliter l'enfilage du casque. Quoiqu'il en soit, ne pas relever ou abaisser la mentonnière quand votre véhicule est en mouvement. C'est une opération très dangereuse, d'une part parce qu'on est obligé d'enlever une main du guidon, d'autre part parce que la mentonnière interdira pendant quelques instants la visibilité.

Voir 1 _ Exemple d'étiquette d'homologation ECE 22-05

E3 : sigle qui indique le pays où le casque est homologué.

052644/P : numéro d'identification du modèle homologué et type de protection garanti par le casque.

000012 : numéro de série du casque.

⚠ATTENTION. Si le casque que vous avez acheté ne correspond pas au type de protection et au type d'usage que vous souhaitez, rendez-le au revendeur qui saura vous conseiller un modèle mieux adapté à vos exigences.

Sur les casques équipés de série d'un écran (qu'ils soient ouverts, intégraux ou modulables), l'écran permet de protéger les yeux contre la poussière, les débris et les insectes qui peuvent être dangereux durant la conduite. Le retrait de l'écran, même si les lois en vigueur l'autorisent, réduit la sécurité durant la conduite.

CHOIX DU CASQUE APPROPRIÉ

⚠ATTENTION. Pour garantir une sécurité maximale, le casque doit être parfaitement ajusté et être confortable : cela signifie qu'il ne doit être ni trop serré, car il serait impossible de le porter longtemps, ni trop large car il pourrait alors ne pas protéger adéquatement en cas de choc, en tournant sur le côté ou en se dégageant de la tête. Pour l'achat de votre casque, suivez attentivement les instructions suivantes.

Voir 2 _ Avant toute chose, il faut donc prendre les mesures de votre tête afin de déterminer la taille correcte : passez le mètre horizontalement autour de la tête, environ deux cm au-dessus des sourcils et des oreilles.

Voir 3 _ En fonction de la taille ainsi mesurée, essayez le casque pour vérifier son ajustement et son confort. Saisissez latéralement les deux parties de la jugulaire (voir figure) et enfillez le casque sur la tête d'arrière en avant.

Voir 3 a – 3 b _ Pour garantir une visibilité maximale, ce casque a une ouverture beaucoup plus large que les autres casques ; donc, une fois qu'on l'a enfilé, il ne faut pas tenter de le faire descendre vers les yeux mais il faut le positionner en prenant comme point de repère les pommettes et le nez par rapport aux coussins de joue et au protège-nez.

Voir 4 _ A présent, vérifiez que chaque garnissage intérieur (coussins de joue, coiffe supérieure, garnissage avant) adhère bien à la tête, au niveau des joues, du haut du crâne et du front puis, en tenant la tête immobile, essayez de tourner légèrement le casque d'abord à droite puis à gauche puis de le tirer vers le haut, vers le bas, en avant et en arrière.

Voir 5 _ Le casque doit être suffisamment ajusté pour tirer la peau des joues et du front. Donc, si le casque tourne trop facilement autour de la tête, cela signifie que la taille est trop grande : essayez la taille en dessous.

Pour terminer l'essai du casque, accrochez la jugulaire. Après l'avoir réglée de sorte qu'elle soit le plus ajustée possible au niveau de la gorge sans faire mal pour autant, inclinez la tête en avant et essayez de retirer le casque en le tirant avec les mains d'arrière en avant. Si le casque se retire facilement, il n'est pas adapté à vous.

Si la taille paraît correcte, gardez le casque enfilé sur la tête pendant quelques minutes pour vous assurer que vous ne sentez aucune douleur ni point de pression. Si vous êtes incéces, répétez les différentes phases jusqu'à ce que vous trouviez le casque qui vous va le mieux. En cas de doute et à confort égal, entre deux tailles, choisissez toujours la taille la plus petite.

INSTRUCTIONS POUR L'UTILISATION ET L'ENTRETIEN DU CASQUE

△RECOMMANDATIONS

Aucun casque ne peut garantir la sécurité absolue en cas d'accident.

Pour garantir la protection pour laquelle il a été conçu, le casque doit être parfaitement enfilé et le système d'attache doit être correctement et parfaitement fixé. Avec le système d'attache confortablement mais solidement fixé, il ne devrait pas être possible d'enlever le casque de la tête. La jugulaire doit être placée sous le menton et serrée de manière à rester tendue pendant toute la durée d'utilisation du casque ; la loi exige que le casque soit toujours correctement attaché.

Ne rien accrocher au casque qui ne soit pas expressément prévu. Ne pas percer ni entailler la calotte. Ne modifier ni le casque ni ses composants en aucun cas car cela pourrait fragiliser sa structure et réduire considérablement les caractéristiques de protection. Pour le même motif, il ne faut pas peindre le casque, ni coller des autocollants, ni utiliser des produits détergents agressifs ou d'autres solvants.

Le casque est conçu pour absorber les chocs à travers une destruction partielle de la calotte et des composants internes. Le casque pourrait même ne présenter aucun dommage visible. Remplacer immédiatement le casque en cas de choc, même léger.

Le calotin et le garnissage sont indispensables pour garantir les caractéristiques de protection du casque.

Le casque a tendance à vieillir avec le temps et à cause de l'usure : nous vous recommandons de le remplacer dès qu'il présente des signes évidents de détérioration de ses composants, tels que des fissures ou de la rouille, qu'il n'est plus confortable et que ses composants sont en mauvais état.

Il est conseillé, dans tous les cas, de remplacer le casque tous les 5 ans.

Si cela n'est pas clairement prévu, le casque ne peut pas être utilisé avec n'importe quel appareil de communication. Pour vérifier si le produit est prééquipé pour ce type de dispositif, consulter le guide d'utilisation et d'entretien spécifique.

Seuls les casques off-road peuvent être portés avec des lunettes de protection.

Certains modèles de casque possèdent, de série, en plus d'un écran transparent, un écran pare-soleil intérieur à basse transmission de lumière. Cet écran ne doit pas être abaissé quand les conditions de visibilité ne s'y prêtent pas (la nuit, dans un tunnel, en cas de faible visibilité en général).

Durant la conduite, ne jamais lâcher le guidon des mains pour actionner d'éventuels systèmes de communication ou manipuler des composants du casque (écrans, écrans pare-soleil, mentonnières). Toute opération sur le casque doit être effectuée avec le véhicule arrêté. S'assurer que l'écran du casque est conforme aux exigences de la réglementation AS 1609 (information valable pour le marché australien).

SYSTÈME D'ATTACHE

Il existe deux types de systèmes d'attache : 2D et réglage micrométrique.

Les différentes utilisations de ces deux systèmes d'attache sont indiquées ci-dessous.

Voir 6 - Système d'attache 2D

Pour attacher le casque, passer la sangle entre les deux anneaux (6.1), tirer le bout de la sangle (6.2) jusqu'à ce que la jugulaire soit plaquée contre la mâchoire et attacher le bouton-pression pour éviter à la sangle de flotter au vent (6.3), comme indiqué sur la figure. Vérifier que le casque reste bien en place sur la tête (voir aussi le paragraphe « Choix du casque approprié »).

Pour détacher le casque, ouvrir le bouton-pression en tirant sur le bout de la sangle et dégager la sangle des anneaux à l'aide de la languette rouge, comme indiqué sur la figure.

Voir 7 - Système d'attache à réglage micrométrique

Le système d'attache à réglage micrométrique nécessite un réglage de la jugulaire avant d'être attaché. En suivant les indications de la figure, régler la longueur de la jugulaire en augmentant ou en réduisant la portion de sangle qui passe à travers l'anneau (7.1) de sorte que le casque soit parfaitement ajusté quand la jugulaire est attachée.

Pour attacher le casque, introduire la languette crantée dans la boucle (7.2) et la pousser à fond (7.3) jusqu'à ce que la jugulaire soit plaquée contre la mâchoire. Le système à réglage micrométrique permet de régler plus précisément, par la suite, le confort et l'ajustement, en utilisant le nombre de crans de la languette préférée (il est conseillé dans tous les cas, d'enfoncer le plus possible la languette dans la boucle). Vérifier que le casque reste bien en place sur la tête (voir aussi le paragraphe plus haut « Choix du casque approprié »). Pour détacher le casque, soulever la languette rouge à l'aide du morceau de tissu (7.4) puis dégager la boucle.

Voir 8 - N. B. : les boutons/velcros présents sur le système d'attache ne servent pas à fixer le casque mais seulement à éviter à la sangle de flotter au vent ; ils ne doivent donc pas être utilisés pour attacher la jugulaire.

△ RECOMMANDATIONS - AVANT LA CONDUITE

Toujours porter et attacher le casque correctement. Ne jamais porter d'écharpe sous le système d'attache ni de chapeaux sous le casque. Toutes les opérations nécessaires pour enfiler le casque et le régler doivent être effectuées avec le véhicule arrêté. Vérifier périodiquement l'état du casque et de ses composants sujets à l'usure (vis, mécanismes, boutons, parties en plastique, etc.).

Contrôler attentivement, en particulier :

- la surface du casque afin d'exclure la présence de fissures ;
- le bon état de la jugulaire et le fonctionnement du système d'attache ;
- le bon état du garnissage et des boutons/systèmes qui le maintiennent fixé au casque ;
- l'écran, pour s'assurer qu'il n'y a pas de rayures et que la visibilité est parfaite ;
- le bon fonctionnement du mécanisme de l'écran.

Ne pas oublier que le casque, en particulier le casque intégral, peut atténuer les bruits du trafic et les sons environnants. S'assurer que l'on peut quand même entendre les sons, tels que ceux des klaxons et des sirènes d'alarme, et évaluer correctement l'influence du casque sur la perception des conditions extérieures.

Il faut être prêt à affronter les variations soudaines des conditions climatiques qui peuvent se produire durant la conduite et limiter la visibilité garantie par le casque (ex. : formation de buée sur l'écran à cause de la baisse de température ou de la pluie, faible visibilité dans les tunnels, etc.).

SOIN ET ENTRETIEN DU CASQUE

Voir 9 _ Le casque doit toujours être manipulé et traité avec le plus grand soin afin de préserver totalement ses fonctions de sécurité.

Pour nettoyer la calotte et les parties intérieures, utiliser le nettoyant multi-usage spécifique AGV. Sinon, pour les parties extérieures, on peut aussi utiliser un chiffon doux imbibé d'eau tiède et de savon neutre. Pour les parties intérieures non amovibles et pour le polystyrène intérieur, on peut passer un chiffon doux imbibé d'eau tiède et de savon neutre. Pour rincer, utiliser un chiffon doux humide.

Les parties intérieures amovibles peuvent être lavées à la main ou en machine à l'eau tiède (35 °C max.) et avec du savon neutre. Les parties intérieures doivent toujours sécher à l'air libre, sans être exposées aux sources de chaleur. Avant de réutiliser le casque après le nettoyage, s'assurer que toutes les parties rembourrées sont parfaitement sèches afin d'éviter la formation de mauvaises odeurs et de moisissures.

Voir 10 _ Ne jamais utiliser d'essence, de benzène ni d'autres produits ou solvants chimiques car ils pourraient abîmer la structure de certains composants du casque et réduire leurs fonctions de protection. Nous vous déconseillons vivement, pour le même motif, de repeindre le casque : les solvants présents dans les vernis peuvent détériorer les matériaux qui composent le casque. Ne modifier le casque sous aucun prétexte (par exemple en perçant des trous ou en gravant la calotte, en écrasant le polystyrène ou bien en intervenant sur le système d'attache ou sur les parties intérieures) car cela détériorerait la structure et pourrait donc altérer ses caractéristiques de protection. S'il faut remplacer un composant, toujours utiliser des pièces de rechange AGV : en cas de doute sur l'intervention à effectuer sur le casque, s'adresser à un revendeur AGV.

Voir 11 _ Éviter tout comportement ou toute utilisation du casque qui pourraient nuire à ses performances :

- ne pas rouler avec le casque accroché à l'anneau antivol/porte-casque ou à la selle afin d'éviter les risques de choc ou d'abrasion ;
- ne pas poser le casque sur les tiges des rétroviseurs ou sur les dossiers afin de ne pas abîmer le garnissage ;
- ne pas s'asseoir sur le casque ni le poser par terre ;
- éviter de laisser le casque dans des endroits tels que le réservoir et le siège de la moto : il peut en effet facilement tomber et s'abîmer. Pour le même motif, il faut garder le casque hors de portée des enfants et des animaux qui pourraient le faire tomber, le rayer ou le détériorer ;
- n'enlever aucune partie de la structure du casque, telle que le calotin, la jugulaire et les joints ;
- ne pas exposer le casque au rayonnement solaire intense.

N. B. : les couleurs fluo sont particulièrement délicates et sensibles à la lumière : Dainese S.p.A. ne garantit pas la durée de la qualité des teintes fluo dans le temps.

SOIN ET ENTRETIEN DE L'ÉCRAN ET DES PARTIES EN PLASTIQUE

△ RECOMMANDATIONS

L'écran doit toujours être propre et en parfait état afin de garantir une visibilité optimale. Quand l'écran est rayé ou abîmé ou qu'il ne peut plus être nettoyé correctement, il doit être immédiatement remplacé. En particulier, quand un écran présente des éraflures ou des abrasions, la visibilité, notamment en cas de pluie ou durant la nuit en cas de croisement avec des véhicules qui roulent avec les phares allumés en sens inverse, peut être considérablement réduite (voir 12).

Pour un nettoyage optimal de l'écran, le retirer du casque et le nettoyer à l'aide d'un chiffon doux et du nettoyant spécifique AGV. Sinon, utiliser un chiffon doux et de l'eau tiède : si l'écran est très sale, vous pouvez ajouter un peu de savon neutre. Rincer l'écran à l'eau courante et le sécher avec un chiffon doux sec. Le nettoyage de l'écran, comme celui du casque, est extrêmement simple et donne de meilleurs résultats quand il est effectué tout de suite après l'utilisation.

Ne jamais utiliser d'essence, de benzène, de produit à vitre ni d'autres produits et solvants chimiques car ils peuvent altérer la qualité de l'écran.

Ne pas faire sécher l'écran sur des sources de chaleur.

Ne pas utiliser d'objets coupants ou pointus pour éliminer la saleté de l'écran afin d'éviter qu'il ne se raye.

Ne pas appliquer sur l'écran d'autocollants ni de ruban adhésif.

Les mêmes indications valent pour le nettoyage des parties en plastique du casque, telles que les prises d'air et le mécanisme de l'écran. Pour éliminer la saleté, la poussière ou les insectes dans les zones inaccessibles avec le chiffon, on peut utiliser de l'air comprimé. Pour éviter le risque de salir l'intérieur du casque durant cette opération, retirer tout le garnissage ou le protéger avec du papier journal.

ACTIONNEMENT DE L'ÉCRAN

L'écran est en polycarbonate inrayable et est doté d'un mécanisme qui garantit un mouvement de rotation ; cela permet à l'écran, quand on bouvre, de s'éloigner et de tourner par rapport au casque et de garantir, quand il est fermé, une excellente étanchéité à l'air.

Le mécanisme comprend 3 positions : totalement fermée avec l'écran bloqué par le mécanisme présent sur la mentonnière (idéale pour rouler, même à grande vitesse), écran ouvert avec une micro ouverture pour laisser passer une petite quantité d'air en cas de conduite lente, écran ouvert et complètement relevé uniquement avec le véhicule arrêté et pour faciliter les opérations d'enfilage et de réglage du casque.

Le mécanisme de blocage de l'écran garantit une étanchéité à l'air optimale durant la conduite, réduit le risque d'ouverture en cas de chute et donc de contact de la tête de l'utilisateur avec d'éventuels corps étrangers.

Quand on baisse l'écran, il se bloque automatiquement ; pour l'ouvrir, 2 phases sont nécessaires :

1 - presser le bouton et pousser l'écran vers le haut (13), l'écran se bloquera sur la position de micro ouverture ;
2 - presser de nouveau le bouton et pousser l'écran vers le haut (14) : il se déblocuera complètement et pourra tourner librement jusqu'à l'ouverture complète (15).

⚠ **Attention.** Nous vous conseillons d'exécuter les opérations suivantes en posant le casque sur une surface plate.

DÉMONTAGE DE L'ÉCRAN

Pour enlever l'écran, le relever en position d'ouverture totale (15) puis, en partant d'un des deux côtés du casque, tirer vers le bas le levier de déblocage (16) et éloigner l'écran de la calotte (17).

Répéter cette opération de l'autre côté et enlever l'écran.

MONTAGE DE L'ÉCRAN

En partant d'un côté du casque, avec l'écran complètement relevé (15), tirer vers le bas le levier de déblocage de l'écran puis l'insérer sur la base rectangulaire du mécanisme fixée au casque (18). Ensuite, relâcher le levier de blocage (16) et répéter l'opération de l'autre côté. Ouvrir et fermer l'écran pour vérifier qu'il tourne correctement et que le mécanisme de blocage et de micro ouverture fonctionne (13, 14 et 15).

VISIÈRES DISPONIBLES

Deux versions de visière sont disponibles : avec traitement anti-buée ou avec écran anti-buée de la marque Pinlock®. En fonction des marchés, le casque peut être équipé de série de l'une ou de l'autre version. Ces deux solutions sont de toute façon disponibles comme accessoire.

⚠ RECOMMANDATIONS

Les dispositifs anti-buée n'éliminent pas le risque que celle-ci se produise, ils en retardent seulement la formation. En présence de ce dispositif, le délai avant l'apparition de la buée sera simplement plus long.

Par conséquent, dans certaines conditions ambiantes, de la buée peut se former sur la visière.

ÉCRAN ANTIBUÉE DE LA MARQUE PINLOCK® ET FILMS TEAR-OFF

L'écran est doté, comme accessoires, d'un écran antibuée de la marque Pinlock® et de films « tear-off ».

L'écran antibuée de la marque Pinlock® est réalisé avec des matières plastiques qui sont en mesure d'absorber l'humidité et d'éviter ainsi la formation de buée sur l'écran. L'écran antibuée de la marque Pinlock® s'adapte parfaitement au profil de l'écran ou, une fois monté, il forme une couche d'air isolante et hermétique tout en garantissant un large champ visuel.

Quant aux films tear-off, ils permettent, une fois retirés, de conserver un champ visuel net et homogène pour une visibilité et une sécurité maximale dans toutes les conditions.

⚠ RECOMMANDATIONS

Lorsque la température est inférieure à 20 °C et que l'humidité dépasse 70%, nous conseillons de toujours utiliser l'écran Pinlock®. Celui-ci doit en outre toujours être utilisé en cas de pluie.

ASSEMBLAGE DE L'ÉCRAN ANTIBUÉE DE LA MARQUE PINLOCK®

Après avoir retiré l'écran du casque, placer l'écran antibuée de la marque Pinlock® à l'intérieur de ce dernier en maintenant le joint en silicone vers l'intérieur de l'écran.

Insérer la rainure présente sur le côté gauche de l'écran antibuée sur la vis présente à l'intérieur de l'écran sur le côté gauche (19) puis courber légèrement l'écran antibuée (20) et insérer la rainure sur la vis droite de l'écran.

(21). Vérifier que le joint en silicone présent sur l'écran antibuée de la marque Pinlock® adhère parfaitement à l'écran sur tout le tour du casque (22).

Retirer le film de protection de l'écran antibuée de la marque Pinlock® et monter l'écran sur le casque.

⚠ **Attention.** L'écran antibuée de la marque Pinlock® doit être manipulé avec soin afin d'éviter tout risque de rayure ou d'abrasion sur la surface.

RETRAIT ET NETTOYAGE DE L'ÉCRAN ANTIBUÉE DE LA MARQUE PINLOCK®

Pour enlever l'écran antibuée, répéter les opérations (20 et 19) en sens inverse.

Nettoyer l'écran antibuée de la marque Pinlock® avec du savon liquide doux, de beau tiède et un chiffon doux humide. Laisser sécher complètement pendant au moins une journée avant de remonter. ⚠ **Attention.** NE PAS UTILISER DE PRODUITS DE NETTOYAGE ABRASIFS OU DES LIQUIDES CONTENANT DE L'AMMONIAC OU DE L'ALCOOL.

MISE EN PLACE DU TEAR-OFF

Le film tear off sert à protéger l'écran de la saleté qui peut s'accumuler durant la conduite et permet de le garder propre ; pour enlever le film, au besoin, il suffit de l'arracher.

⚠ **Attention.** Avant d'installer le film tear off sur l'écran, penser à retirer le film de protection présent des deux côtés.

Avant d'installer le film tear off, tourner les molettes excentriques de sorte qu'elles se rapprochent l'une de l'autre ; ensuite, accrocher le film aux molettes (23) en plaçant la languette pour le retrait du côté du casque que l'on préfère. Pour qu'il soit plus facile de saisir la languette, il est possible de plier légèrement le film vers l'extérieur de sorte qu'il n'adhère pas totalement au casque. Ensuite, tourner les molettes excentriques de fixation (24) afin de tendre le film de sorte qu'il adhère parfaitement à l'écran. Enfin, il est possible, si on le souhaite, d'appliquer un deuxième film tear off sur le précédent en mettant la languette pour le retrait du côté que l'on préfère.

DÉMONTAGE/MONTAGE DU PROTÈGE-NEZ

Extraire le protège-nez en le tirant vers le haut (25).

Pour le remontage, insérer les crans d'accrochage dans les logements prévus et presser jusqu'au déclic.

RETRAIT DU COUPE-VENT

Dégager la partie du coupe-vent positionnée entre la calotte et la mentonnière (26).

Pour la remonter, répéter l'opération en sens inverse.

RETRAIT DES COUSSINETS MAXILLAIRES ET PARE-NUQUE

Pour retirer les mousses de joue, les saisir par la partie antérieure à proximité de la mentonnière du casque, et les tirer dans le sens de la flèche pour libérer tous les boutons-pression de fixation (27). Retirer la bande de plastique de ses logements et extraire les mousses de joue (28).

Pour les remonter, répéter les opérations ci-dessus en sens inverse.

EXTRACTION/INSTALLATION DU EAR CUSHION

Dans le casque une paire de ear cushion a été installée au niveau des joues (40).

Afin d'extraire les ear cushion, veuillez démonter les coussins de joues grâce aux boutons, puis retirer les ear cushion(41).

Afin d'installer les ear cushion, faites correspondre les trous à chacun des boutons arrière des coussins de joues et réinstallez les coussins de joues (42).

En fin de montage, veuillez vérifier que les coussins de joues soient parfaitement scellés au casque.

RETRAIT DE LA COIFFE

Pour retirer la coiffe, détacher les boutons avant (29), puis les boutons arrière pour la libérer (30).

Procéder de la façon inverse pour repositionner la coiffe.

COIFFE INTÉRIEURE BREVETÉE

L'intérieur du casque est réversible et est doté de deux faces en tissus différentes et identifiées par les mentions suivantes :

- REVERSIBLE COOLER SIDE (tissus lisse et frais au toucher, à utiliser pendant la période estivale)
- REVERSIBLE WARMER SIDE (tissus résistent, à l'aspect velours à utiliser pour la période hivernale)

Afin d'inter-changer ces deux faces, veuillez procéder comme indiqué ci-dessous (44):

- Pour retirer la coiffe intérieure, détachez-là en pressant les boutons situés à l'avant puis à l'arrière
- Retournez la coiffe
- Défaites les boutons puis clipsez-les sur l'autre face
- Fixez ensuite la coiffe au polystyrène intérieur en pressant les boutons prévus à cet effet.

LAVAGE DES PARTIES INTERNES

Une fois les parties intérieures retirées, la coiffe et les coussins de joue peuvent être lavés à la main en les plongeant dans de l'eau tiède savonneuse.

Après le lavage, rincer à l'eau courante. Ne pas essorer et laisser sécher à température ambiante, à l'abri du soleil.

OUVERTURE/FERMETURE DES PRISES D'AIR DE LA MENTONNIÈRE

Pour ouvrir/fermer la prise d'air de la mentonnière, soulever/abaisser le mécanisme interne de la prise d'air (33,34,35).

OUVERTURE/FERMETURE DES PRISES D'AIR FRONTALES

Le casque est pourvu de 3 prises d'air disposées dans la zone frontale du casque au-dessus de l'écran.

L'ouverture ou la fermeture des prises d'air s'obtient en agissant sur un mécanisme ouvert/fermé.

Pour l'ouverture des prises d'air, il suffit de pousser le curseur vers le haut (36), pour la fermeture, de pousser le curseur vers le bas (37).

EXTRACTEURS ARRIÈRE

L'arrière du casque présente 2 extracteurs toujours ouverts ; grâce à leur forme et à leur position, ils permettent d'évacuer l'air présent à l'intérieur du casque avec un effet proportionnel à l'augmentation de la vitesse.

SYSTEME DE TIRAGE D'URGENCE

Il s'agit d'un mécanisme de décrochage des joues du casque, utilisé par le personnel d'urgence. Pour supprimer une joue de casque en cas d'urgence, la première chose à faire est de couper ou défaire le lacet de la mentonnière. Stabiliser ensuite le casque de sorte à ne pas faire bouger la tête du motocycliste, saisir le ruban d'urgence rouge (31) et le tirer dans le sens indiqué (32).

En tirant sur le ruban rouge, les boutons presseurs se déferont automatiquement et vous pourrez ainsi extraire les joues du casque en laissant ce dernier sur la tête du conducteur. Veuillez répéter cette opération pour enlever l'autre côté. Assurez-vous de bien tenir le casque et ne pas faire bouger la tête du motocycliste lorsque vous retirez les joues du casque.

⚠ Attention:

- 1) Ne jamais tirer les rubans rouges d'urgence pendant la conduite.
- 2) N'utiliser que des joues de casque AGV d'origine, ne jamais utiliser de pièces non-AGV.
- 3) Ne pas utiliser le système Rescue Pull System pour l'enlever les joues du casque lors de l'entretien.

MONTAGE/DÉMONTAGE DE L'AILERON

Le casque est pourvu d'un aileron qui permet d'améliorer les performances aérodynamiques du casque en réduisant la résistance aérodynamique et en augmentant la stabilité.

Pour démonter l'aileron, il faut enlever les 3 vis de fixation au casque, 2 sur le côté et une au centre.

Pour le monter (43), il faut positionner l'aileron sur le casque et le fixer avec les 3 vis prévues.

LISTE DES COMPOSANTS _ 38

- | | |
|----------------------------------|-------------------------------------|
| 1. ECRAN | 9. PROTÈGE-NEZ |
| 2. PRISE D'AIR CENTRALE | 10. COUPE-VENT |
| 3. PRISE D'AIR LATÉRALE | 11. SYSTÈME D'ATTACHE |
| 4. MÉCANISME DE L'ÉCRAN | 12. COIFFE |
| 5. MOLETTE TEAR-OFF / PINLOCK® | 13. COUSSINS DE JOUES ET PARE-NUQUE |
| 6. BORD DE LA BASE | 14. EXTRACTEURS ARRIÈRE |
| 7. PRISE D'AIR MENTONNIÈRE | |
| 8. TOUCHE D'OUVERTURE DE L'ÉCRAN | |

HUILE À BASE DE SILICONE:

Huile à base de silicone spécifique pour la lubrification du mécanisme de la visière, cette dernière empêchera l'apparition de rouille et de bruits gênants. Avant d'appliquer le produit, veuillez retirer la visière. Ensuite, appliquez une petite quantité d'huile sur le mécanisme qui actionne la visière. Essayez tout excès d'huile. Si l'huile de silicone venait à tacher la visière, elle pourrait obstruer la vue depuis la visière. Vérifiez donc que la lubrification soit bien adaptée.

⚠ Mise en garde:

- 1) En cas de contact avec la peau, laver abondamment avec de l'eau et du savon.
- 2) En cas de contact avec les yeux, laver abondamment avec de l'eau et veuillez consulter un médecin.
- 3) Ne pas avaler. En cas d'ingestion, veuillez consulter un médecin.
- 4) En cas d'inhalation, sortir à l'air libre.
- 5) Tenir hors de la portée des enfants.
- 6) Eviter toute exposition aux rayons solaires, maintenir dans un lieu frais et sec, à une température ambiante inférieure à 50°C.
- 7) Ne pas jeter le réservoir n'importe où.
- 8) Empêcher la pénétration du produit dans le sol/les sous-sols. Empêcher tout écoulement du produit dans les eaux superficielles ou dans les canalisations. Veuillez filtrer les eaux de rinçage contaminées, puis les éliminer soigneusement. En cas de déversement dans un cours d'eau et des sous-sols ou dans le cas où le produit pénètre les canalisations d'égouts, prière de contacter les autorités compétentes.
- 9) Ce matériau peut être récupéré par : tout type de matériau absorbant, organique, ou du sable.

EXTENSION DE GARANTIE

Pour pouvoir bénéficier de l'éventuelle extension de garantie pour le casque acheté, aller dans la section relative à la garantie du Web www.agv.com, lire attentivement les conditions d'adhésion et remplir la fiche d'enregistrement sous 60 jours à compter de la date d'achat du casque.

L'extension de garantie pourra avoir une durée variable en fonction du modèle de casque acheté. Les autres informations et conditions de l'extension de garantie sont fournies dans la même section du site web www.agv.com.

⚠ ATTENTION:

Utiliser exclusivement des accessoires d'origine AGV. Pour connaître les accessoires d'origine AGV, visiter le site www.agv.com.

L'utilisation d'accessoires n'étant pas d'origine peut compromettre la sécurité du casque et entraîne l'annulation de toute garantie du produit. La société Dainese SpA ne peut être tenue pour responsable en cas d'utilisation d'accessoires n'étant pas d'origine (par exemple, utilisation de systèmes de communication, de caméras sportives, de visières ou de tout autre accessoire).

DEUTSCH

AGV DANKT IHNEN FÜR DAS ENTGEGENBRACHTE VERTRAUEN

Der Helm, den Sie gerade gekauft haben, ist das Ergebnis von Erfahrung und Professionalität, die AGV in ihrer langjährigen Tätigkeit erworben hat. Wir entwerfen und bauen seit 1947 Helme, die für die maximale Sicherheit der Fahrer garantieren, indem wir sie bei Motorradrennen der härtesten aller Bewährungsproben unterziehen. Davon zeugen die Erfolge zahlreicher wichtiger Piloten wie Giacomo Agostini, Franco Uncini, Wayne Rainey, Troy Corser, Loris Capirossi, Max Biaggi und Valentino Rossi, die sich alle im Laufe der Jahre für AGV-Helme entschieden haben. Sorgfalt im Design und bei der Auswahl des Materials sowie innovative Lösungen und Technologien gehören seit eh und je zum Markencharakter von AGV.

Da aber das normale, alltägliche Tragen eines Helms ganz anders ist als bei Sportrennen, haben wir uns um hohen Komfort bemüht, damit Sie sich in jeder Fahr situation sicher und wohl fühlen.

GEBRAUCHSBESTIMMUNG DES HELMS

Die AGV-Helme sollen beim Motorradfahren einen hohen Grad an Schutz gewährleisten.

⚠ HINWEISE

Die AGV-Helme sind weder für Auto- und Wassersportrennen noch für andere Nutzungen geeignet. Das korrekte Tragen eines Helms befreit aber den Nutzer nicht von der Verwendung anderer obligatorischer oder beim Fahren empfohlener Schutzausrüstungen noch von der Einhaltung der Straßenverkehrsordnung.

Falls Sie einen Helm gekauft haben, der nicht Ihrer Gebrauchsbestimmung entspricht, geben Sie ihn an Ihren Händler zurück.

Jeder Helm verfügt über eine Zulassungsetikette, die anzeigt, dass das entsprechende Helmmodell den auf dem jeweiligen Markt geltenden Normen entspricht.

Die Zulassungsetikette befindet sich entweder unter dem Kinn (die in Europa und einigen außereuropäischen Ländern geltende Norm ECE 22-05) oder wurde – nicht entfernbare – an der Helmaußenseite angebracht (USA, Argentinien, Australien u. a.)

Die Zulassungsetikette nicht vom Helm entfernen oder versuchen zu entfernen. Keine Zulassungsetiketten, deren Herkunft man nicht kennt, auf den Helm kleben. Es handelt sich dabei mit großer Wahrscheinlichkeit um Fälschungen. Es ist gesetzlich verboten, gefälschte Etiketten auf Helme zu kleben. Falls Sie in Bezug auf die Herkunft der Zulassungsetikette an ihrem Helm Zweifel haben, wenden Sie sich bitte direkt an AGV und nicht an Ihren Händler. AGV ist ein eingetragenes Warenzeichen der Firma Dainese S.p.A.

MOTORRADHELMTYPEN

Die AGV-Helme können in vier Kategorien eingeteilt werden:

Offene oder Jet-Helme: diese sorgen für bessere Belüftung und Komfort im Stadtverkehr, sind aber nicht als Aufprallschutz für Kinn und Gesicht gedacht. Sie werden mit oder ohne Visier angeboten. Gemäß der Norm ECE 22-05 trägt die Zulassungsetikette neben dem Modellcode die Abkürzung "J".

Integralhelme mit Kinnschutz: Diese gewähren Schutz bei Aufprallen im Kinnbereich. Insbesondere die Offroad-Helme können auch bei Geländefahrten getragen werden. Gemäß der Norm ECE 22-05 trägt die Zulassungsetikette neben dem Modellcode die Abkürzung "P".

Integralhelme mit einfachem Kinnschutz: Diese gewähren keinen Schutz bei Aufprallen im Kinnbereich. Gemäß der Norm ECE 22-05 trägt die Zulassungsetikette neben dem Modellcode die Abkürzung "NP"

Aufklappbare oder Modularhelme: Ihr Kinnschutz kann angehoben werden, aber gemäß der Norm ECE 22-05 sind sie nur dann für Straßenfahrten mit angehobenem Kinnschutz geeignet, wenn auf der Zulassungsetikette neben dem Modellcode die Abkürzung "P/J" steht. Wenn hier nur die Abkürzung "P" steht, sind sie nicht für Fahrten mit aufgeklapptem Kinnschutz gedacht. Der Kinnschutz darf nur dann aufgeklappt werden, wenn dies das Aufsetzen des Helms erleichtert. Auf jeden Fall sollte man den Kinnschutz beim Fahren weder anheben noch senken. Dies wäre insofern gefährlich, als man dabei einerseits die Hand vom Lenker nehmen muss und andererseits kurze Zeit lang das Sichtfeld bedeckt wird.

Siehe Abb. 1 _ Beispiel für Zulassungsetikette ECE 22-05

E3: Abkürzung für das Land, in dem der Helm zugelassen wurde.

052644/P: Identifizierungsnummer des zugelassenen Modells und Schutztyp, für den der Helm garantiert 000012: Helm-Seriennummer

⚠ Achtung. Falls der von Ihnen gekaufte Helm nicht der Art von Schutz und Gebrauch entspricht, die Sie brauchen, geben Sie ihn an Ihren Händler zurück und lassen sich ein für Sie besser geeignetes Modell empfehlen.

Bei den serienmäßig mit einem Visier ausgestatteten Helmen (egal ob offene, Integral- oder modulare Helme), kann das Visier die Augen vor Staub, Geröll und Insekten schützen, die beim Fahren gefährlich sein können. Fahren ohne Visier ist zwar gesetzlich erlaubt, verringert aber die Sicherheit.

WAHL DES GEEIGNETEN HELMS

⚠ Achtung. Zur maximalen Sicherheit muss der Helm perfekt sitzen und bequem anliegen: d. h., er darf weder zu eng sein, denn dann wäre es unmöglich, ihn längere Zeit zu tragen, noch zu weit, weil er dann bei Aufprall keinen angemessenen Schutz bietet, sich beim Fahren seitlich dreht oder vom Kopf abrutscht. Beachten Sie beim Kauf Ihres Helms genau die folgenden Anweisungen.

Siehe Abb. 2 _ Messen Sie zuerst Ihren Kopfumfang, um die richtige Größe zu bestimmen, indem Sie das Maßband circa zwei cm über den Augenbrauen und den Ohren horizontal um den Kopf legen.

Siehe Abb. 3 _ Probieren Sie nun einen Helm der so festgelegten Größe, um Komfort und Passform zu prüfen. Ziehen Sie die zwei Teile des Riemens seitlich (siehe Abbildung) und schieben Sie ein, indem Sie sie am Kopf von hinten nach vorn ziehen.

Siehe Abb. 3 a – 3 b _ Für optimale Sicht ist bei diesem Helm das Sichtfenster größer als bei anderen, sodass man es nach dem Aufsetzen nicht auf die Augen herunterklappen, sondern die Position von Wangenknochen und Nase in Bezug auf Wangenpolster und Nasenschutz als Anhaltspunkt nehmen muss.

Siehe Abb. 4 _ Kontrollieren Sie nun, ob die einzelnen internen Polsterungen, die Wangenpolster, das obere Innenpolster und das Stimpolster genau auf den Wangen, dem Oberkopf und der Stirn aufliegen und drehen Sie dann den Helm bei festem Kopf zuerst leicht nach rechts und nach links und dann nach oben und unten, vor und zurück.

Siehe Abb. 5 _ Der Helm muss so gut anliegen, dass die Haut an Wangen und Stirn zieht. Das heißt, dass der Helm, wenn er sich zu leicht am Kopf bewegt, zu groß ist und Sie eine kleinere Größe anprobieren müssen.

Zum Schluss der Helmanprobe muss man den Halsriemen festschnallen. Den Riemen so regulieren, dass er so eng wie möglich am Hals anliegt, aber ohne wehzutun; dann versucht man mit vorgebeugtem Kopf den Helm abzunehmen, indem man ihn mit den Händen von hinten nach vorn zieht. Wenn sich der Helm leicht abnehmen lässt, ist er nicht für Sie geeignet.

Wenn Sie meinen, die richtige Größe gefunden zu haben, behalten Sie den Helm ein paar Minuten auf dem Kopf und prüfen, ob er Ihnen weh tut oder Sie Druckgefühle haben. Sollten Sie noch unentschieden sein, wiederholen Sie die verschiedenen Phasen, bis Sie den Helm finden, der Ihnen am besten passt. Im Zweifelsfall und bei gleichbleibendem Komfort wählen Sie unter zwei Größen immer die kleinere.

GEBRAUCHS- UND PFLEGEANWEISUNGEN

⚠ HINWEISE

Kein Helm kann bei einem Unfall für absolute Sicherheit garantieren.

Um genau den Schutz zu bieten, für den er konzipiert wurde, muss der Helm perfekt sitzen und das Verschlusssystem korrekt und perfekt festgeschnallt werden. Bei bequemem, aber fest angeschnallten Verschlusssystem kann man den Helm nicht vom Kopf abnehmen. Der Riemen muss unter dem Kinn liegen und so geschlossen sein, dass er in der gesamten Gebrauchszeit des Helms in Spannung bleibt; es ist gesetzlich vorgeschrieben, dass der Helm immer korrekt angeschnallt bleibt.

Am Helm nichts befestigen, was nicht ausdrücklich vorgesehen ist. An der Helmschale keine Löcher oder Einschnitte anbringen. Den Helm oder seine Komponenten auf keine Art verändern, weil sonst Aufbau und Schutzleistung beeinträchtigt werden können. Aus dem gleichen Grund sollte man den Helm nicht bemalen, keine Aufkleber anbringen und keine scharfen Reinigungsprodukte oder Lösungsmittel verwenden.

Der Helm ist für das Auffangen von Aufprallen durch teilweise Zerstörung der Helmschale und der internen Komponenten konzipiert worden. Am Helm müssen aber nicht unbedingt Schäden sichtbar sein. Wechseln Sie den Helm nach jedem auch leichten Aufprall sofort aus.

Innenschale und Polsterung sind für die Gewährleistung der Schutzigenschaften des Helms absolut erforderlich.

Der Helm nutzt sich mit der Zeit und beim Tragen ab, weshalb wir Ihnen raten, den Helm zu wechseln, wenn er klare Anzeichen von Abnutzung an seinen Komponenten zeigt, so z.B. Risse oder Rost, oder wenn er nicht mehr bequem sitzt und seine Komponenten in schlechtem Zustand sind.

Auf jeden Fall sollte man den Helm 5 Jahre nach dem Kauf austauschen.

Falls dies nicht eindeutig vorgesehen ist, kann man den Helm nicht mit jedem beliebigen Kommunikationssystem benutzen. Um die eventuelle Einbaumöglichkeit eines Systems zu prüfen, sollte man sich die entsprechenden Gebrauchs- und Wartungsanweisungen durchlesen.

Nur Off-Road-Helme können mit Schutzbrille benutzt werden.

Einige Helmmodelle verfügen serienmäßig neben dem transparenten Visier über eine interne Sonnenblende, die wenig Licht durchlässt. Diese Blende darf in gesenkter Stellung nicht bei unangemessenen Lichtverhältnissen benutzt werden (nachts, im Tunnel, allgemein bei schlechter Sicht).

Beim Fahren sollte man nie die Hände vom Lenker nehmen, um das Kommunikationssystem zu bedienen oder die Helmkomponenten wie Visier, Sonnenblende oder Kinnschutz zu bewegen. Alle Handbewegungen am Helm dürfen nur bei stillstehendem Motorrad durchgeführt werden.

Achten Sie darauf, dass das Helmvisier die Anforderungen laut Norm AS 1609 (Information für den australische Markt) erfüllt.

VERSCHLUSSSYSTEM

Es gibt zwei Verschlussysteme: DD und Mikrometrische Regulierung
Im Folgenden die Gebrauchsanweisungen der einzelnen Typologien.

Siehe Abb. 6 _ Verschlussystem DD

Zum Anschlallen des Helms, das Band durch die zwei Ringe ziehen (6.1) und das Endstück des Bandes (6.2) soweit anziehen, bis der Riemen gegen den Unterkiefer drückt, dann den flattersicheren Druckknopf (6.3) drücken, wie in der Abbildung dargestellt. Überprüfen, ob der Helm fest auf dem Kopf sitzt (hierzu verweisen wir auf den Absatz "Wahl des geeigneten Helms").

Zum Öffnen des Helms den Druckknopf durch Ziehen am Bandende öffnen und das Band mit Hilfe der roten Lasche aus den beiden Ringen ziehen, wie in der Abbildung zu sehen.

Siehe Abb. 7_ Verschlussystem mit mikrometrischer Regulierung

Bei dem Verschlussystem mit mikrometrischer Regulierung muss der Riemen vor dem Anschlallen reguliert werden. Nach den in der Abbildung dargestellten Anweisungen die Riemenlänge durch Kürzung bzw. Verlängerung des Bandstückes, das durch den Metallring (7.1) gezogen wird, regulieren, bis man die geeignete Helmpassform bei angeschnalltem Riemen findet.

Zum Anschlallen des Helms die Zahnlasche in die Schnalle einführen (7.2) und ganz nach hinten drücken (7.3), bis der Riemen fest gegen den Unterkiefer drückt. Das mikrometrische Regulierungssystem ermöglicht eine weitere und genauere „Eichung“ des Komforts und der Anpassung des Helms, dank der Möglichkeit, die gewünschte Eingreifzahl der Zahnlasche benutzen zu können. (Es wird jedoch empfohlen, die Zahnlasche so tief wie möglich in die Schnalle einzusetzen). Überprüfen, ob der Helm fest auf dem Kopf sitzt (hierzu verweisen wir auf den Absatz "Wahl des geeigneten Helms"). Zum Abschnallen des Helms die rote Lasche mit Hilfe des Stoffbands nach oben ziehen (7.4) und dann die Schnalle herausziehen.

Siehe Abb.8 _N.B. DRUCKKNÖPFE/KLETTVERSCHLÜSSE AUF DEM VERSCHLUSSSYSTEM DIE NEN NICHT ZUR BEFESTIGUNG, SONDERN NUR GEGEN DAS FLATTERN. SIE DÜRFEN NICHT ALS ALTERNATIVE ZUM ANSCHNALLEN DES RIEMENS BENUTZT WERDEN.

△ HINWEISE – BEVOR MAN LOSFÄHRT

Denken Sie immer daran, den Helm korrekt aufzusetzen und festzuschlallen. Unter dem Verschlussystem keine Schals und unter dem Helm keine Hüte tragen. Alle Schritte zum Aufsetzen und zur Regulierung des Helms werden bei stehendem Fahrzeug durchgeführt. Die Abnutzung des Helms und seiner Komponenten (Schrauben, Mechanik, Schaltknöpfe, Plastikteile usw.) regelmäßig überprüfen.

Insbesondere muss sorgfältig kontrolliert werden, ob:

- an der Helmoberfläche Risse vorhanden sind;
- der Riemen in einwandfreiem Zustand ist und das Verschlussystem gut funktioniert;
- die Polsterung und die Knöpfe/Systeme, mit der sie am Helm befestigt ist, in gutem Zustand sind;
- das Visier kratzerfrei ist und daher perfekte Sicht bietet;
- die Visiermechanik gut funktioniert.

Achten Sie darauf, dass der Helm, vor allem der Integralhelm, den Verkehrslärm und Geräusche aus der Umgebung dämpfen kann. Passen Sie auf, Geräusche wie Hupen oder Notruf sirenen wahrnehmen zu können und versuchen Sie, einzuschätzen, wie stark der Helm Ihre Außengeräusch-Wahrnehmung beeinflusst.

Seien Sie auf Wetterumschläge beim Fahren gefasst, die die Leistungen des Helms beeinträchtigen können (z.B. Beschlagen des Visiers durch Regen oder sinkende Temperaturen, schlechte Sichte bei der Fahrt durch Tunnel usw.).

PFLEGE UND WARTUNG DES HELMS

Siehe Abb. 9 _ Mit dem Helm muss man vorsichtig umgehen, damit seine Sicherheitsfunktionen voll erhalten bleiben.

Zum Reinigen der Außenschale und der Innenteile sollte man den spezifischen Multifunktionsreiniger AGV benutzen. Für die Außenseite kann man andernfalls ein mit pH-neutralem Reinigungsmittel und lauwarmem Wasser befeuchtetes Tuch verwenden. Für die nicht herausnehmbaren Innenteile und die interne Polystyrolschicht kann man ein mit pH-neutralem Reinigungsmittel und lauwarmem Wasser befeuchtetes Tuch verwenden. Zum Nachwischen ein feuchtes Tuch benutzen.

Die herausnehmbaren Innenteile können per Hand oder in der Waschmaschine mit lauwarmem Wasser (max. 35°) und neutralem Reinigungsmittel gereinigt werden. Die Innenteile lässt man immer im Freien und nicht an Wärmerequellen trocknen. Bevor man den Helm nach der Reinigung wieder aufsetzt, sollte man prüfen, ob alle gepolsterten Teile perfekt getrocknet sind, damit sich kein unangenehmer Geruch oder Schimmel bildet.

Siehe Abb. 10 _ Man sollte nie Benzin, Benzen oder andere Produkte und chemische Lösungsmittel verwenden, weil diese die Funktionsweise und den Aufbau einiger Helmkomponenten und daher seine Schutzfunktion beeinträchtigen könnten. Aus demselben Grund raten wir Ihnen davon ab, den Helm zu bemalen: die Lösungsmittel in den Lacken können die Materialien, aus denen der Helm besteht, beschädigen. Man sollte auf keinen Fall am Helm Veränderungen vornehmen (z.B. durch Löcher oder Einschnitte an der Außenschale, die das Polystyrol pressen bzw. das Verschlussystem oder die Innenteile beeinträchtigen) denn der Aufbau des Helms wird dadurch geschwächt und man riskiert dadurch, die Schutzleistung zu verringern. Wenn Sie eine Komponente austauschen müssen, benutzen Sie immer AGV-Originalteile: falls Sie hinsichtlich einer Veränderung am Helm Fragen haben, wenden Sie sich an einen AGV-Vertragshändler.

Siehe Abb. 11 _ Vermeiden Sie alle Verhaltensweisen- bzw. Nutzungsarten, die die Leistungen beeinträchtigen können:

- der Helm darf beim Fahren nicht am Diebstahlschutzring/Helmkoffer oder am Sattel befestigt sein, damit er keinen Aufprallen oder Reibungen ausgesetzt ist
- der Helm darf nicht an den Außenspiegeln oder an Rückenlehnen aufgehängt werden, damit die Polsterung nicht beschädigt wird
- man darf sich nicht auf den Helm setzen oder diesen auf dem Boden abstellen
- vermeiden Sie es, den Helm auf dem Tank oder dem Sattel abzulegen, weil er von dort leicht fallen und beschädigt werden könnte. Aus dem gleichen Grund sollten Sie den Helm von Kindern und Tieren fernhalten, die ihn herunterfallen lassen, verkratzen oder beschädigen könnten.
- Teile des Helmaufbaus, wie die Innenschale, der Riemen und die Abdichtungen dürfen auf keinen Fall entfernt werden.
- Der Helm darf nicht intensivem Sonnenlicht ausgesetzt werden.

NB Die Fluo-Farben sind besonders lichtempfindlich: Dainese S.p.A. kann für die anhaltende Qualität der Fluofarben nicht über längere Zeit garantieren.

PFLEGE UND WARTUNG DES VISIERS UND DER PLASTIKTEILE

△ HINWEISE

Das Visier muss immer in einwandfreiem Zustand sein, damit es für perfekte Sicht sorgt. Wenn das Visier zerkratzt oder beschädigt ist oder nicht mehr geputzt werden kann, muss es ausgetauscht werden. Insbesondere wenn ein Visier Kratzer oder Abschürfungen aufweist, kann sich die Sicht bei Regen oder nachts, wenn einem Fahrzeuge mit Licht entgegenkommen, drastisch verschlechtern (Siehe Abb. 12).

Für eine optimale Reinigung des Visiers nehmen Sie das Visier vom Helm ab und putzen es mit einem weichen Tuch und dem spezifischen AGV-Reinigungsmittel. Andernfalls kann man ein weiches Tuch und warmes Wasser nehmen: sollte das Visier sehr schmutzig sein, kann man ein pH-neutrales Reinigungsmittel ins Wasser geben. Das Visier unter laufendem Wasser abspülen und mit einem weichen, trockenen Tuch abtrocknen. Es ist am einfachsten und effektivsten, wenn man das Visier oder den Helm direkt nach dem Tragen reinigt.

Man sollte nie Benzin, Benzen, Glasreiniger oder andere Produkte und chemische Lösungs-

mittel verwenden, weil diese die Eigenschaften des Visiers beeinträchtigen können.

Das Visier nicht an Wärmequellen trocknen lassen.

Um Kratzer zu vermeiden, soll man keine scharfen Gegenstände benutzen, um Schmutz vom Visier zu entfernen.

Keine Aufkleber oder Klebeband an das Visier kleben.

Befolgen Sie auch für die Reinigung der Plastikteile am Helm wie die Lufteinlässe und die Visiermechanik die gleichen Anweisungen. Um Schmutz, Staub oder Insekten von den Stellen zu entfernen, die man nicht mit dem Tuch erreichen kann, kann man Druckluft verwenden. Wenn das Risiko besteht, dass man bei diesem Vorgang das Helminnere beschmutzt, sollte man die gesamte Polsterung herausnehmen oder sie mit Zeitungspapier abdecken.

BEWEGUNG DES VISIERS

Das Visier besteht aus kratzfestem Polycarbonat und verfügt über einen Dreh- und Schiebemechanismus, sodass es beim Öffnen vom Helm weggedreht werden kann, während in der Schließphase eine optimale Luftdichtung gewährleistet ist.

Der Mechanismus hat 3 Positionen: ganz geschlossen, d.h. das Visier wird durch einen Mechanismus am Kinnenschutz blockiert – diese Position ist ideal für Hochgeschwindigkeitsfahrten-, offenes Visier mit kleiner Öffnung, durch die bei Fahrten bei niedriger Geschwindigkeit ein leichter Luftzug entsteht, ganz geöffnet und ganz angehoben – diese Position benutzt man nur bei stehendem Fahrzeug, um den Helm aufzusetzen, abzunehmen oder zu regulieren.

Der Mechanismus zur Visiersperre garantiert einerseits optimale Luftabdichtung beim Fahren und reduziert andererseits die Wahrscheinlichkeit, dass das Visier sich bei einem Sturz öffnet und der Kopf des Fahrers mit Fremdkörpern in Berührung kommt.

Wenn man das Visier senkt, rastet der Sperrmechanismus automatisch ein; beim Öffnen gibt es dagegen 2 Phasen:

1 – den Knopf drücken und das Visier nach oben drücken (Abb. 13), das Visier bleibt so auf der Position für kleine Öffnung stehen;

2 – noch einmal auf den Knopf drücken und das Visier nach oben drücken (Abb. 14), das Visier lässt sich nun völlig aushaken und kann bis zur kompletten Öffnung gedreht werden (Abb. 15).

⚠ Achtung. Während des folgenden Vorgangs empfehlen wir, den Helm auf eine ebene Fläche zu legen.

ABNEHMEN DES VISIERS

Um das Visier abzunehmen, muss man es bis zur kompletten Öffnung anheben (Abb. 15), dann den Freisetzungshebel ausgehend von einer Helmseite nach unten ziehen (Abb. 16) und das Visier auf einer Seite von der Außenschale entfernen (Abb. 17).

Diesen Vorgang auch auf der anderen Helmseite wiederholen und das Visier entfernen.

ANBRINGEN DES VISIERS

Ausgehend von einer Helmseite und bei vollständig aufgeklapptem Visier (Abb. 15) den Verschlusshebel nach unten ziehen und in die rechteckige Basis der am Helm befestigten Mechanik stecken (Abb. 18). Danach den Verschlusshebel loslassen (Abb. 3) und den gleichen Vorgang auf der anderen Seite wiederholen. Das Visier öffnen und schließen, um zu prüfen, ob die Drehung, der Sperrmechanismus und die kleine Öffnung einwandfrei funktionieren (Abb. 13, 14 und 15).

ERHÄLTICHE VISIERE

Es sind zwei Visier-Ausführungen erhältlich: eine Version mit Antibeschlag-Beschichtung oder eine Version mit Antibeschlag-Gläsern der Marke Pinlock®. Je nach Markt kann der Helm als Grundausstattung mit der einen oder der anderen Version versehen werden. Beide Versionen stehen auf jeden Fall als Zubehörteil zur Verfügung.

⚠ HINWEISE

Antibeschlag-Vorrichtungen können nicht völlig verhindern, dass das Visierglas beschlägt, sondern zögern diesen Vorgang einfach nur hinaus. D.h. also, dass, wenn das Visier mit einer solchen Vorrichtung ausgestattet ist, es einfach später beschlägt. Es kann somit bei gewissen Wetterbedingungen vorkommen, dass das Visier beschlägt.

BESCHLAGFREIES PINLOCK®-GLAS UND TEAR-OFF-FILME

Als Zubehör zum Visier werden ein beschlagfreies Pinlock®-Glas und Tear-off-Filme angeboten.

Das beschlagfreie Pinlock®-Glas besteht aus Kunststoffen, die in der Lage sind, Feuchtigkeit aufzusaugen und daher verhindern, dass das Visier beschlägt. Das beschlagfreie Glas der Marke Pinlock® passt sich perfekt an das Visierprofil an, wo es einen isolierenden und hermetisch abgeschlossenen Zwischenraum bildet und auf jeden Fall für ein weites Sichtfeld sorgt.

Durch die Tear-off-Filme bzw. die Entfernung von Tröpfchen bleibt das Sichtfeld sauber und gleichmäßig, sodass man in jeder Lage gute Sicht und Sicherheit behält.

⚠ HINWEISE

Bei einer Außentemperatur von unter 20°C und einer Luftfeuchtigkeit von über 70% wird immer die Verwendung eines Pinlock®-Glases empfohlen. Auch bei Regen sollte dieses immer verwendet werden.

EINSETZEN DES BESCHLAGFREIEN PINLOCK®-GLASES

Nachdem man das Visier vom Helm abgenommen hat, muss man das beschlagfreie Pinlock®-Glas einsetzen, indem man die Silikonabdichtung in Richtung Visierinnenseite schiebt.

Die Kerbe auf der linken Seite des Glases in den Stift an der Visierinnenseite links einstecken (Abb. 19), dann das Glas leicht nach vorn biegen (Abb. 20) und die Kerbe rechts in den Stift an der rechten Visierseite einstecken. (Abb. 21). Kontrollieren, ob die Silikonabdichtung am beschlagfreien Pinlock®-Glas perfekt am Visier bzw. am ganzen Helmrand anliegt (Abb. 22).

Den Schutzfilm zum beschlagfreien Pinlock®-Glas abziehen und das Visier auf dem Helm anbringen.

⚠ Achtung. das beschlagfreie Pinlock®-Glas mit Sorgfalt behandeln, damit sich an der Oberfläche keine Kratzer oder Abschürfungen bilden.

ABNAHME UND REINIGUNG DES BESCHLAGFREIEN PINLOCK®-GLAS

Zum Abnehmen des Glases führen Sie den Vorgang (Abb. 20 und Abb. 19) umgekehrt durch.

Das beschlagfreie Pinlock®-Glas mit pH-neutraler Flüssigseife, warmem Wasser und einem weichen, feuchten Tuch reinigen. Mindestens einen Tag lang perfekt trocknen lassen, bevor man es wieder einsetzt.

⚠ Achtung. KEINE SCHARFEN REINIGUNGSMITTEL BZW. SALMIAK- ODER ALKOHOLHALTIGE FLÜSSIGKEITEN VERWENDEN.

ANBRINGEN DES TEAR-OFF-FILMS

Der Tear-off-Film soll das Visier vor Schmutz schützen, der sich beim Fahren ansammelt und einfach bei Bedarf durch ruckartiges Entfernen des Films beseitigt wird.

⚠ Achtung. Bevor man den Tear-off-Film auf das Visier klebt, muss man den Schutzfilm auf beiden Seiten abziehen.

Bevor man den Tear-off-Film anbringt, muss man die Röllchen so drehen, dass sie sich einander annähern; dann den Film mit den Röllchen greifen (Abb. 23) und die Lasche zu der gewählten Helmseite ziehen. Damit man die Lasche besser fassen kann, kann man den Film leicht nach außen ziehen, sodass er nicht ganz am Helm anliegt. Dann dreht man die Röllchen (Abb. 24) so, dass der Film sich spannt und gut am Visier anliegt. Man kann zum Schluss noch einen zweiten Tear-off-Film über den ersten legen, indem man die Lasche zur bevorzugten Helmseite zieht.

ABNEHMEN/ANBRINGEN DES NASENSCHUTZES

Den Nasenschutz herausnehmen, indem man ihn nach oben zieht (Abb. 25).
Zum Wiederanbringen steckt man die Einhakzähne in die vorgesehenen Sitze und drückt bis zum Einrasten.

ENTFERNUNG DES WINDSCHUTZES

Den Teil des Windschutzes, der sich zwischen Schale und Kinnschutz befindet, herausziehen (Abb. 26).
Zum Wiederanbringen muss man den gleichen Vorgang in umgekehrter Reihenfolge wiederholen.

ABNEHMEN DER WANGENPOLSTER UND DES GENICKSCHUTZES

Zum Entfernen der Wangenpolster diese am Vorderteil in der Nähe des Kinnteils am Helm anfassen und in Pfeilrichtung ziehen, um sie von allen Druckknöpfen (27) zu lösen.
Das Kunststoffband aus seinen Sitzen ziehen und die Wangenpolster (28) herausziehen.
Um sie wieder anzubringen, den Vorgang oben in umgekehrter Reihenfolge wiederholen.

ENTFERNEN/ABRINGEN DER OHRPOLSTER

Im Helm sind zwei Ohrpolster (39) an den Wangenpolstern (40) angebracht.
Um die Ohrpolster zu entfernen, müssen zuerst die Wangenpolster herausgenommen und dazu von den Druckknöpfen gelöst werden. Dann können die Ohrpolster (41) abgenommen werden.
Um die Ohrpolster wieder anzubringen, das Ohrpolster so am Wangenpolster positionieren, dass die Löcher mit den Druckknöpfen an der Rückseite des Wangenpolsters übereinstimmen, und dann das Wangenpolster (42) wieder anbringen. Anschließend sicherstellen, dass die Wangenpolster fest im Helm sitzen.

ENTFERNUNG DER HAUBE

Um die Innenschale zu entfernen, von den vorderen Knöpfen (29) und dann von den hinteren Knöpfen (30) trennen.
In entgegen gesetzter Reihenfolge vorgehen, um die Innenschale erneut zu montieren

PATENTIERTE WENDBARE INNENFUTTER

Das wendbare Innenfutter hat zwei Seiten aus verschiedenen Geweben, die mit folgender Aufschrift gekennzeichnet sind:
- REVERSIBLE COOLER SIDE (glattes Gewebe, das sich kühl anfühlt und als Seite für den Sommer verwendet wird)
- REVERSIBLE WARMER SIDE (unempfindliche und samtige Seite für den Winter)

Zum Wenden vom Innenfutter wie folgt vorgehen (44):

- Das Innenfutter herausnehmen und dazu von den vorderen und hinteren Druckknöpfen lösen.
- Das Innenfutter wenden.
- Die Druckknöpfe abnehmen und in die andere Seite einsetzen.
- Das Innenfutter wieder in den Helm einsetzen und mit den Druckknöpfen befestigen.

REINIGUNG DER INNENTEILE

Nach der oben erklärten Entfernung der Innenteile, können die Haube und die Wangenpolster per Hand gewaschen werden, indem man sie in lauwarmem Wasser mit Waschmittel einweicht.
Nach der Wäsche mit laufendem Wasser ausspülen.
Nicht auswringen und bei Zimmertemperatur vor Sonne geschützt trocknen lassen.

ÖFFNUNG/SCHLIESSUNG DER LUFTEINLÄSSE AM KINN

Um die Kinn-Luftöffnung zu öffnen/schließen, den internen Mechanismus der Luftöffnung (33,34,35) anheben/senken.

ÖFFNUNG/SCHLIESSUNG DER VORDEREN LUFTEINLÄSSE

Der Helm verfügt über 3 Lufteinlässe an der Vorderseite, über dem Visier.
Erfolgt das Öffnen und Schließen der Lufteinlässe durch eine Öffnungs- bzw. Schließmechanik.
Zum Öffnen der Lufteinlässe drückt man den Schieber nach oben (Abb. 36) und zum Schließen nach unten (Abb. 37).

HINTERE LUFTABZUGSCHLITZE

Im hinteren Teil des Helms befinden sich 2 immer geöffnete Luftabzugsschlitz, durch deren Form und Lage die Luft aus dem Helminneren proportional zur zunehmenden Geschwindigkeit abgeführt wird.

RESCUE PULL SYSTEM

Es handelt sich um einen Mechanismus zum Entfernen der Wangenpolster, der von den Nothelfern verwendet wird. Um die Wangenpolster im Notfall zu entfernen, muss zuerst der Kinnriemen durchgeschnitten oder geöffnet werden. Dann den Helm so festhalten, dass sich der Kopf des Motorradfahrers nicht bewegen kann, und die rote Notleine (Abb. 31) in die Hand nehmen und in die angegebene Richtung (Abb. 32) ziehen. Durch Ziehen der roten Notleine öffnen sich die Druckknöpfe und das Wangenpolster kann aus dem Helm gezogen werden. Der Helm bleibt dabei auf dem Kopf des Motorradfahrers. Mit der gleichen Prozedur auch das andere Wangenpolster aus dem Helm ziehen. Sicherstellen, dass der Helm gut festgehalten wird und der Kopf des Motorradfahrers beim Herausziehen der Wangenpolster nicht bewegt wird.

⚠ Achtung!

- 1) Auf keinen Fall beim Fahren an den roten Notleinen ziehen!
- 2) Es dürfen nur Originalwangenpolster von AGV verwendet werden. Es dürfen unter keinen Umständen andere Teile als die Originalteile von AGV verwendet werden!
- 3) Das Rescue Pull darf nicht verwendet werden, um die Wangenpolster zur Durchführung von Wartung herauszunehmen!

ANBRINGEN/ABNEHMEN DES SPOILERS

Der Helm verfügt über einen Spoiler, durch den die aerodynamische Leistung des Helms zunimmt, indem der aerodynamische Widerstand verringert und die Stabilität verbessert wird.
Um den Spoiler abzunehmen, müssen die 3 Schrauben, mit denen er am Helm befestigt ist, nämlich 2 seitliche und eine mittlere, entfernt werden.

Um den Spoiler anzubringen (43), muss man den Spoiler an den Helm halten und mit den 3 Schrauben befestigen.

VERZEICHNISS DER ZUBEHÖRTEILE _ Abb. 38

| | |
|---------------------------------|------------------------------------|
| 1. VISIER | 9. NASENSCHUTZ |
| 2. ZENTRALER LUFTEINLASS | 10. WINDSCHUTZ |
| 3. SEITLICHER LUFTEINLASS | 11. VERSCHLUSSSYSTEM |
| 4. VISIERMECHANISMUS | 12. HAUBE |
| 5. TEAR-OFF-RÖLLCHEN / PINLOCK® | 13. WANGENPOLSTER UND GENICKSCHUTZ |
| 6. BASISKANTE | 14. HINTERE LUFTABZUGSCHLITZE |
| 7. LUFTEINLASS AM KINN | |
| 8. VISIERÖFFNUNGSTASTE | |

SILIKONÖL:

Silikonöl speziell für das Schmieren vom Mechanismus des Visiers zur Vermeidung von Rostbildung und störenden Geräuschen.

Vor dem Auftragen des Produkts muss das Visier abgenommen werden. Dann eine kleine Ölmenge auf den Mechanismus des Visiers auftragen. Mit einem Tuch das überschüssige Öl entfernen. Silikonölflecken auf dem Visier können die Sicht des Helmträgers einschränken. Sicherstellen, dass die Schmierung korrekt durchgeführt wurde.

⚠ Wichtige Hinweise:

- 1) Nach Hautkontakt mit reichlich Wasser und Seife abwaschen.
- 2) Nach Augenkontakt mit reichlich Wasser abspülen und einen Arzt aufsuchen.
- 3) Nicht verschlucken. Nach Verschlucken einen Arzt aufsuchen.
- 4) Nach Einatmen die betroffene Person an die frische Luft bringen.
- 5) Außerhalb der Reichweite von Kindern aufbewahren
- 6) Vor direkter Sonneneinstrahlung schützen. An einem kühlen und trockenen Ort bei einer Temperatur unter 50°C lagern.
- 7) Den Behälter vorschriftsmäßig entsorgen.
- 8) Das Produkt nicht in den Boden/in das Erdreich gelangen lassen. Das Produkt nicht in Gewässer oder die

Kanalisation gelangen lassen. Verunreinigtes Waschwasser muss gesammelt und entsorgt werden.
Bei Eindringen in Gewässer, das Erdreich oder die Kanalisation müssen die zuständigen Stellen informiert werden.
9) Geeignetes Material für das Aufnehmen: saugfähiges Material, organisches Material, Sand).

AUSDEHNUNG DER GARANTIE

Um eventuell eine Zusatzgarantie für den von Ihnen gekauften Helm zu nutzen, können Sie den entsprechenden Absatz auf der Webseite www.agv.com suchen, die Bedingungen aufmerksam lesen und das eventuelle Anmeldeformular bis maximal 60 Tage ab Kaufdatum Ihres Helms ausfüllen.

Die Garantie kann je nach von Ihnen gekauftem Helmmodell unterschiedliche Laufzeiten haben. Weitere Informationen und Bedingungen zur Ausdehnung der Garantie finden Sie im obengenannten Absatz auf der Webseite www.agv.com.

⚠️ ACHTUNG:

Nur Originalzubehörteile AGV verwenden. Um die Originalzubehörteile AGV zu erkennen, gehen Sie bitte auf die Webseite www.agv.com.

Die Anwendung von Nichtoriginalzubehör kann die Sicherheit des Helms beeinträchtigen und jede Garantie des Produkts verfallen lassen. Dainese SpA übernimmt keine Haftung für eine Anwendung von Nichtoriginalzubehör (zum Beispiel Kommunikationssysteme, Action Camera, Visiere oder andere Zubehörteile).

ESPAÑOL

GRACIAS POR HABER ESCOGIDO AGV

El casco que acaba de comprar es el resultado de la experiencia y de la profesionalidad que AGV ha adquirido a lo largo de sus muchos años de actividad.

Desde 1947 nuestro trabajo consiste en diseñar y fabricar cascos que garanticen la máxima seguridad a quien los utiliza, empezando siempre por el banco de pruebas más duro: las competiciones deportivas. Testigos de excepción son los numerosos e importantes pilotos, como Giacomo Agostini, Franco Uncini, Wayne Rainey, Troy Corser, Loris Capirossi, Max Biaggi y Valentino Rossi, que a lo largo de los años han decidido utilizar cascos AGV. El atento diseño, la cuidadosa selección de los materiales así como las soluciones y la tecnología innovadoras siempre han constituido el ADN de AGV.

Sin embargo, el uso normal y cotidiano del casco es muy diferente al que caracteriza las competiciones deportivas, por esto hemos buscado una comodidad de alto nivel que le permitirá estar siempre al seguro y cómodo en cualquier situación durante la conducción.

UTILIZACIÓN PREVISTA DEL CASCO

Los cascos AGV han sido diseñados para garantizar una adecuada protección durante la utilización de ciclomotores y motocicletas.

⚠️ ADVERTENCIAS Los cascos AGV no se pueden utilizar para competiciones automovilísticas o motonáuticas ni para otros tipos de utilización no previstos. El correcto uso del casco no exime al usuario de la obligación de utilizar los demás equipos de protección, tanto si son obligatorios como aconsejados, durante la conducción así como no le exime de la obligación de respetar las normas del código de circulación.

Si ha comprado un casco que no es conforme con la utilización prevista, restitúyalo al distribuidor.

Cada casco posee una etiqueta de homologación que constituye una declaración de conformidad del modelo de casco con la normativa en vigor en el mercado de destino.

La etiqueta de homologación puede estar fijada a la correa de la garganta (norma ECE 22-05 adoptada en Europa y en algunos países extraeuropeos) o aplicada de manera que no puede sacarse en la parte exterior del casco (Estados Unidos, Argentina, Australia y otros) No quite ni intente quitar la etiqueta de homologación del casco. No aplique al casco etiquetas de homologación de las que se desconoce el origen. Lo más probable es que sean etiquetas falsificadas. La ley prohíbe aplicar etiquetas de homologación falsificadas a los cascos. Si tiene dudas sobre el origen de la etiqueta de homologación que lleva su casco, contacte directamente a AGV y no a su vendedor. AGV es una marca propiedad de Dainese S.p.A

TIPOS DE CASCO PARA USO MOTOCICLÍSTICO

Los cascos AGV se pueden subdividir en cuatro categorías:

Cascos abiertos o jet: pueden garantizar mayor ventilación y comodidad durante el uso en ciudad pero, en caso de impacto, no han sido proyectados para garantizar la protección de la zona de la barbilla ni de la cara. Pueden estar equipados con pantalla o bien no disponer de ella. Según la norma ECE 22-05, en la etiqueta de homologación, al lado del código que distingue el modelo, hay la sigla "J".

Cascos integrales con mentonera protectora: han sido proyectados para garantizar protección contra impactos también en la zona del mentón. Entre éstos, los cascos off-road han sido concebidos en especial para poder ser utilizados también en todo terreno. Según la norma ECE 22-05, en la etiqueta de homologación, al lado del código que distingue el modelo, hay la sigla "P".

Cascos integrales con mentonera no protectora: No han sido proyectados para garantizar protección contra impactos en la zona del mentón. Según la norma ECE 22-05, en la etiqueta de homologación, al lado del código que

distingue el modelo, hay la sigla “NP”.

Cascos modulares: poseen una mentonera que puede ser levantada pero, según la norma ECE 22-05, han sido proyectados para poder circular con la mentonera levantada exclusivamente si en la etiqueta de homologación aparece, al lado del código de identificación del modelo, la sigla “P/J”. Si aparece únicamente la sigla “P” no han sido proyectados para circular con la mentonera levantada. La mentonera se debe levantar solamente para facilitar la colocación del casco. En cualquier caso, no levante ni baje la mentonera cuando la moto esté en movimiento. Es una operación muy peligrosa porque se debe obligatoriamente soltar una mano del manillar y porque la mentonera impedirá la visibilidad unos instantes.

Ver 1 _ Ejemplo de etiqueta de homologación ECE 22-05

E3: Sigla que indica el país en el que se ha homologado el casco.

052644/P: Número que identifica el modelo homologado y tipo de protección que el casco garantiza.

000012: Número de serie del casco.

⚠ ¡Atención! Si el casco que ha comprado no corresponde con el tipo de protección o con el uso que quiere hacer de él, restitúyalo a su vendedor que sabrá aconsejarle un modelo que pueda cubrir sus necesidades.

En los cascos equipados de serie con pantalla (tanto si son abiertos, integrales como modulares), la pantalla puede proteger los ojos de la polvareda, de partículas y de insectos que pueden resultar peligrosos durante la conducción. Quitar la pantalla, aunque esté permitido por las leyes en vigor, reduce la seguridad durante la conducción.

ELECCIÓN DEL CASCO APROPIADO

⚠ ¡Atención! Para garantizar la máxima seguridad, el casco debe ajustarse perfectamente sin dejar de ser cómodo: esto significa que no tiene que ser ni demasiado estrecho, porque sería imposible llevarlo puesto mucho rato, ni demasiado ancho, para evitar que disminuya su capacidad de proteger adecuadamente en caso de impacto, que gire lateralmente durante la conducción o bien que salga de la cabeza. Cuando compre su casco, siga atentamente las siguientes instrucciones.

Ver 2 _ Antes de nada mida el tamaño de su cabeza para determinar la talla correcta, pasando la cinta métrica horizontalmente alrededor de la cabeza a un par de centímetros aproximadamente por encima de las cejas y de las orejas.

Ver 3 _ Basándose en la talla determinada de esta manera, pruebe el casco para comprobar su comodidad y ajuste. Tire hacia los lados de las dos partes de la correa de la garganta (ver figura) y póngase el casco haciéndolo deslizar sobre la cabeza de atrás hacia adelante.

Ver 3 a – 3 b _ Para garantizar la máxima visibilidad, este casco dispone de una ventana muy amplia respecto a otros cascos; por consiguiente, una vez puesto, no intente bajarlo hacia los ojos sino que debe posicionarlo bien tomando como referencia la posición de los pómulos y de la nariz respecto al acolchado lateral y al protector nasal.

Ver 4 _ Ahora compruebe la adherencia a su cabeza de cada uno de los acolchados interiores (acolchados laterales, acolchado superior, acolchado frontal) en la zona de las mejillas, la parte alta de la cabeza y en la frente y, a continuación, con la cabeza parada, intente girar un poco el casco primero hacia la derecha y la izquierda y sucesivamente muévalo hacia arriba y hacia abajo, adelante y atrás.

Ver 5 _ El casco debería ser bastante adherente y tirar de la piel de las mejillas y de la frente. Por consiguiente, si el caso gira demasiado fácilmente alrededor de la cabeza, la talla es demasiado grande para usted: pruébese una talla menos.

Para acabar la prueba del casco, abra la correa de la barbilla. Regúlela de manera que adhiera a la garganta lo más ajustada posible sin que haga daño y luego, con la cabeza reclinada hacia delante, intente sacarse el casco tirando de él con las manos de atrás hacia delante. Si el casco sale fácilmente, no es el adecuado para usted.

Si la talla le parece correcta, mantenga el casco puesto en la cabeza unos minutos y compruebe que no siente dolor alguno ni zonas bajo presión. Si está indeciso, repita las varias fases hasta encontrar el casco que mejor se ajusta. En caso de duda, si dos tallas le parecen igual de cómodas, escoja siempre la más pequeña.

INSTRUCCIONES DE USO Y MANTENIMIENTO DEL CASCO

⚠ ADVERTENCIAS

Ningún casco puede garantizar seguridad absoluta en caso de accidente.

Para garantizar la protección para la cual ha sido proyectado, el casco debe ajustarse perfectamente y el sistema de sujeción tiene que estar correcta y perfectamente abrochado. Con el sistema de sujeción cómodamente pero firmemente abrochado, no debería ser posible sacar el casco de la cabeza. La correa de la barbilla tiene que estar bajo el mentón y ajustada de manera que permanezca tensada por toda la utilización del casco; la ley requiere que el casco esté siempre correctamente abrochado.

No enganche nada al casco que no esté expresamente previsto. No practique agujeros ni cortes en la calota. No modifique de manera alguna el casco o sus componentes porque ello debilitaría su estructura y se corre el riesgo de perjudicar su capacidad de protección. Por el mismo motivo, no repinte el casco, no enganche adhesivos, no utilice productos agresivos para la limpieza ni otros solventes.

El casco ha sido proyectado para absorber el impacto a través de la parcial destrucción de la calota y de componentes internos. El casco podría no presentar daños visibles. Sustituya inmediatamente el casco si ha sufrido algún golpe aunque fuera ligero.

El casquete interior y el acolchado son indispensables para garantizar las prestaciones protectoras del casco.

El casco tiende a envejecer con el tiempo y la utilización: se recomienda sustituir el casco cuando sus componentes presenten evidentes signos de deterioro, como por ej. grietas, óxido, pérdida de comodidad, mal estado de sus componentes.

En cualquier caso, se aconseja sustituir el casco tras 5 años de su compra.

Si no ha sido claramente previsto para ello, no se puede utilizar ningún tipo de dispositivo de comunicación con el casco. Para comprobar una eventual predisposición del producto, consulte el específico manual de uso y mantenimiento.

Solamente los cascos off-road pueden ser utilizados con gafas protectoras.

Algunos modelos de casco incluyen de serie, además de una pantalla transparente, un protector solar de baja transmitancia luminosa. Esta pantalla no se debe utilizar, bajándola, en condiciones de visibilidad no adecuadas (por la noche, en túneles, en condiciones de escasa visibilidad en general).

Mientras se conduce no suelte nunca las manos del manillar para accionar eventuales sistemas de comunicación o mover componentes del casco (pantallas, protectores solares, mentoneras). Cualquier operación en el casco se de efectuar con el vehículo parado.

Compruebe que la pantalla del casco satisfaga los requisitos previstos por la norma AS 1609 (información válida para el mercado australiano).

SISTEMA DE SUJECIÓN

Existen dos tipos de sistemas de sujeción: DD y Regulación Micrométrica

A continuación se incluyen las indicaciones de uso de estos dos sistemas de sujeción.

Ver 6_ Sistema de sujeción DD

Para abrochar el casco, haga pasar la cinta entre los dos anillos (6.1), tire de la parte terminal de la cinta (6.2) hasta que la correa apriete contra la mandíbula y enganche el botón automático anti-ondeo (6.3), como indicado en la figura. Compruebe que el casco quede bien colocado en la cabeza (ver también el párrafo “Elección del casco apropiado”).

Para desabrochar el casco, desenganche el botón automático tirando del final de la cinta y suelte la cinta extrayéndola de los anillos, ayudándose con la lengüeta roja, según lo indicado en la figura.

Ver 7_ Sistema de sujeción con regulación micrométrica

El sistema de sujeción con regulación micrométrica precisa que se regule la correa antes de abrochar el casco. Siguiendo las indicaciones de la figura, regule la longitud de la correa, aumentando o disminuyendo la parte de cinta que pasa a través de la anilla (7.1), hasta conseguir que el casco se ajuste adecuadamente cuando la correa esté abrochada.

Para abrochar el casco, introduzca la lengüeta dentada en la hebilla (7.2) y empujela hasta el tope (7.3), hasta que advierta la presión de la correa contra la mandíbula. El sistema con regulación micrométrica permite un sucesivo ajuste “de precisión” de la comodidad y vestibilidad, gracias a la posibilidad de usar el número que se prefiera de “clicks” de la lengüeta dentada (de todos modos es aconsejable introducir la lengüeta en la hebilla lo más a fondo posible). Compruebe que el casco quede bien colocado en la cabeza (ver también el párrafo “Elección del casco apropiado”). Para desabrochar el casco, levante la palanca roja ayudándose con la cinta de tejido (7.4) y extraiga luego la hebilla.

Ver 8_ ¡ATENCIÓN! LOS BOTONES O EL VELCRO DEL SISTEMA DE SUJECIÓN NO EJERCEN UNA FUNCIÓN DE FIJACIÓN SINO SOLAMENTE LA DE ANTI-ONDEO; NO SE DEBEN UTILIZAR COMO ALTERNATIVA PARA ABROCHAR LA CORREA DE LA BARBILLA.

⚠ ADVERTENCIAS – ANTES DE EMPEZAR A CONDUCIR

Recuerde siempre ponerse y abrochar el casco correctamente. No lleve nunca bufandas bajo el sistema de sujeción o sombreros bajo el casco. Todas las operaciones para ponerse y regular el casco se deben hacer con el vehículo parado. Compruebe periódicamente el estado de desgaste del casco y de sus componentes deteriorables (tornillos, mecanismos, botones, partes de plástico, etc.).

En especial, controle atentamente:

- la superficie del casco, para excluir la presencia de grietas;
- el buen estado de la correa de la garganta y el funcionamiento del sistema de sujeción;
- el buen estado del acolchado y de los botones/sistemas que lo fijan al casco;
- la pantalla, para excluir rayadas y asegurarse una perfecta visibilidad;
- el buen funcionamiento del mecanismo de la pantalla.

Tenga en cuenta que el casco, especialmente si es integral, puede atenuar los ruidos del tráfico y del ambiente circundante. Asegúrese que puede percibir en cualquier caso sonidos como claxon y sirenas de emergencia y evalúe correctamente la influencia del casco sobre la percepción de las condiciones exteriores.

Prepárese para poder afrontar repentinos cambios de las condiciones meteorológicas que se pueden producir mientras conduce y que pueden influir sobre las prestaciones del casco (ej. entelado de la pantalla debido al descenso de la temperatura o a lluvia, escasa visibilidad al atravesar túneles/galerías, etc.).

CUIDADO Y CONSERVACIÓN DEL CASCO

Ver 9_ El casco se debe manejar y tratar siempre con cuidado para mantener íntegras sus funciones de seguridad.

Para limpiar la calota exterior y los interiores, use el específico limpiador multiuso AGV. En alternativa para los exteriores es posible utilizar un paño suave humedecido con jabón neutro y agua templada. Por los interiores no desmontables y el poliestireno interior se puede pasar un trapo suave humedecido con jabón neutro y agua templada. Para aclarar, utilice un trapo suave humedecido.

Los interiores desmontables se pueden lavar a mano o en lavadora en agua templada (máx. 35°) y jabón neutro.

Los interiores se deben siempre dejar secar al aire libre y sin exponerlos a fuentes de calor. Antes de volver a utilizar el casco tras la limpieza, compruebe que todas las partes acolchadas estén perfectamente secas para evitar la formación de malos olores y mohos.

Ver 10_ No utilice nunca gasolina, benceno u otros productos y solventes químicos porque pueden comprometer el funcionamiento y la estructura de algunos componentes del casco y debilitar sus funciones de protección. Por el mismo motivo le desaconsejamos vivamente repintar el casco: los solventes que hay en las pinturas pueden dañar los materiales que componen el casco. No modifique de manera alguna el casco (por ejemplo practicando agujeros o cortes en la calota, presando el poliestireno, cortando el sistema de sujeción o partes internas) porque de esta manera se debilita su estructura y se corre el riesgo de perjudicar su capacidad de protección. Si debe sustituir un componente, use siempre recambios originales AGV: si duda sobre cómo efectuar alguna operación en el casco, consulte un distribuidor AGV.

Ver 11_ Evite todos los comportamientos o usos del casco que puedan perjudicar sus prestaciones:

- no viaje con el casco fijado al anillo antirrobo/portacasco o al sillín para evitar que sufra golpes o abrasiones,
 - no ponga el casco en los permos de los espejos retrovisores o en respaldos para evitar que el acolchado se dañe,
 - no se siente sobre el casco y no lo deje en el suelo,
 - evite dejar el casco en sitios, como sobre el depósito o el sillín de la moto, de los cuales puede caer fácilmente y dañarse. Por el mismo motivo mantenga el casco lejos del alcance de los niños y de animales que podrían hacerlo caer, rayarlo o estropearlo,
 - no saque ninguna de las partes estructurales del casco, como el casquete interior, la correa de la garganta, las juntas, etc.
 - no deje el casco expuesto a la luz solar intensa.
- ¡Atención! los colores Fluo son particularmente delicados y sensibles a la luz: Dainese S.p.A. no garantiza la duración de la calidad de los colores Fluo por largo tiempo.

CUIDADO Y CONSERVACIÓN DE LA PANTALLA Y DE LAS PARTES DE PLÁSTICO

⚠ ADVERTENCIAS

La pantalla se debe mantener siempre en excelentes condiciones para garantizar una perfecta visibilidad. Cuando la pantalla esté rayada, dañada o ya no se pueda limpiar adecuadamente, se debe sustituir de inmediato. La visibilidad, cuando una pantalla está rayada o tiene abrasiones, sobre todo al llover o en las horas nocturnas al cruzarse con vehículos con los faros encendidos que proceden en sentido contrario, puede empeorar drásticamente (ver 12).

Para una óptima limpieza de la pantalla, desmonte la pantalla del casco y límpiela utilizando exclusivamente un trapo suave y el específico limpiador AGV. En alternativa, use un trapo suave y agua templada: si la pantalla está muy sucia, se puede añadir jabón neutro al agua. Aclare la pantalla bajo el agua corriente y séquela con un trapo suave seco a temperatura ambiente. La limpieza de la pantalla, así como la del casco, sin duda es más fácil y da mejores resultados cuando se lleva a cabo inmediatamente tras la utilización.

No utilice nunca gasolina, benceno, limpiacristales u otros productos o solventes químicos porque pueden comprometer las propiedades de la pantalla.

No seque la pantalla sobre fuentes de calor.

No utilice objetos cortantes o puntiagudos para quitar la suciedad de la pantalla, se evitarán rayadas.

No aplique a la pantalla pegatinas o cinta adhesiva.

Siga las mismas indicaciones también para limpiar las partes de plástico del casco así como las entradas de aire y el mecanismo de la pantalla. Para eliminar suciedad, polvo o insectos de partes que no consigue alcanzar con un trapo, inténtelo utilizando aire comprimido. Si existe el riesgo de ensuciar el interior del casco durante esa operación, saque todo el acolchado interior o protéjalo adecuadamente tapándolo con papel de periódico.

MOVIMIENTOS DE LA PANTALLA

La pantalla está realizada de policarbonato antirrayas y cuenta con un mecanismo que le otorga un movimiento de rotraslación. Este mecanismo permite a la pantalla, en fase de apertura, alejarse y girar respecto al casco; mientras, en fase de cierre, garantiza un óptimo aislamiento del aire.

El mecanismo prevé tres posiciones de trabajo: totalmente cerrado con pantalla bloqueada por el mecanismo de la mentonera, ideal para la marcha incluso a velocidades elevadas; pantalla abierta con microapertura que permite la entrada de una pequeña cantidad de aire durante la marcha a bajas velocidades; pantalla totalmente abierta y totalmente levantada que se utilizará exclusivamente con el vehículo parado y para facilitar las operaciones de colocación y ajuste del casco.

El mecanismo de bloqueo de la pantalla, además de garantizar un óptimo aislamiento del aire durante la marcha, reduce la probabilidad de que la visera se abra en caso de caída, evitándose de esta manera que cuerpos extraños puedan eventualmente entrar en contacto con la cabeza del usuario.

Al bajar la pantalla, ésta se engancha automáticamente; la apertura, en cambio, se hace en dos fases:

1 – pulse el botón y empuje la pantalla hacia arriba (13), la pantalla se bloqueará en la configuración de micro-apertura;

2 – pulse de nuevo el botón y empuje la pantalla hacia arriba (14), la pantalla se desenganchará totalmente y girará libremente hasta la configuración de apertura completa (15).

⚠ ¡Atención! Le aconsejamos llevar a cabo las operaciones descritas a continuación apoyando el casco sobre una superficie plana.

DESMONTAJE DE LA PANTALLA

Para proceder con el desmontaje de la pantalla, levántela hasta su total apertura (15), luego, empezando por uno de los dos lados del casco, tire hacia abajo de la palanca de desenganche (16) y aleje la pantalla de la calota (17).

Repita la operación también en el otro lado y quite la pantalla.

MONTAJE DE LA PANTALLA

Empezando por uno de los lados del casco, con la pantalla totalmente abierta (15), tire hacia abajo de la palanca de bloqueo de la pantalla, luego introdúzcala en la base rectangular del mecanismo fijada al casco (18). Sucesivamente suelte la palanca del bloqueo (16) y repita la operación también en el otro lado. Abra y cierre la pantalla para comprobar la correcta rotación y funcionamiento del mecanismo de bloqueo y microapertura (13, 14 y 15).

VISERAS DISPONIBLES

Están disponibles dos versiones de visera: con tratamiento antivaho o con lente antivaho de la marca Pinlock®. Dependiendo de los mercados, el casco puede dotarse como primer equipamiento de una u otra versión. En cualquier caso, ambas están disponibles como accesorio.

⚠ ADVERTENCIAS

Ningún dispositivo antivaho elimina completamente la posibilidad de que éste se produzca, sino que solamente retrasan la formación. Por lo tanto, en presencia de este dispositivo, el tiempo de aparición del vaho es mayor.

Así pues, en determinadas condiciones ambientales se puede producir vaho en la visera.

LENTE ANTIVAHU DE MARCA PINLOCK® Y PELÍCULAS DESECHABLES

La pantalla cuenta, como accesorios, con lente antivaho de la marca Pinlock® y con películas desechables.

La lente antivaho de la marca Pinlock® está realizada con materias plásticas que absorben la humedad evitándose así que la pantalla se entele. La lente antivaho de la marca Pinlock® se adapta perfectamente al perfil de la pantalla donde, una vez montada, forma una cámara de aire aislante y hermética que garantiza en cualquier caso un amplio campo visual.

Las películas desechables permiten, en cambio, al ser desechables, mantener un campo visual limpio y homogéneo para la máxima visibilidad y seguridad en cualquier condición.

⚠ ADVERTENCIAS

Con una temperatura del aire inferior a 20°C y humedad superior al 70% se recomienda siempre la utilización de la lente Pinlock®. Además, ésta se debe utilizar siempre en presencia de lluvia.

MONTAJE DE LA LENTE ANTIVAHU DE LA MARCA PINLOCK®

Una vez desmontada la pantalla del casco, coloque la lente antivaho de la marca Pinlock® en la parte interna de la misma, manteniendo la junta de silicona dirigida hacia el interior de la pantalla.

Introduzca la muesca que hay en el lado izquierdo de la lente en el pivote que hay dentro de la pantalla en el lado izquierdo (19), sucesivamente arquee un poco la lente (20) e introduzca la muesca derecha en el pivote derecho de la pantalla.

(21). Compruebe que el burlete de silicona que hay en la lente antivaho de la marca Pinlock® adhiera perfectamente a la pantalla a lo largo de todo el perímetro del casco (22).

Retire la película protectora de la lente antivaho de la marca Pinlock® y monte la pantalla en el casco.

⚠ ¡Atención! La lente antivaho de la marca Pinlock® debe manejarse con cuidado para evitar la formación de rayadas o abrasiones sobre la superficie.

DESMONTAJE Y LIMPIEZA DE LA LENTE ANTIVAHU DE LA MARCA PINLOCK®

Para desmontar la lente repita las operaciones (20 y 19) en secuencia inversa.

Limpie la lente antivaho de la marca Pinlock® utilizando jabón líquido delicado, agua templada y un paño suave humedecido. Déjela secar perfectamente como mínimo un día antes de volver a montarla.

⚠ ¡Atención! NO UTILICE PRODUCTOS DE LIMPIEZA ABRASIVOS O LÍQUIDOS QUE CONTENGAN AMONÍACO O ALCOHOL.

MONTAJE DE LAS PELÍCULAS DESECHABLES

La película desechable sirve para proteger la pantalla de la suciedad que se puede acumular durante la conducción y permite mantener limpia la pantalla desechando la película cuando sea necesario, simplemente desgarrándola.

⚠ ¡Atención! Antes de montar la película desechable en la pantalla, compruebe haber retirado la película protectora que hay en ambos lados de la misma.

Antes de instalar la película desechable, gire los pivotes excéntricos de manera que se acerquen entre sí; seguidamente enganche la película a los pivotes (23), dirigiendo la lengüeta para el desgarrar hacia el lado del casco que prefiera. Para facilitar el agarre de la lengüeta se puede doblar un poco la película hacia fuera de manera que no adhiera totalmente al casco. Sucesivamente gire los pivotes excéntricos de fijación (24) para prensar la película y hacer que adhiera bien a la pantalla. Por último también se puede, en función de las propias preferencias, aplicar una segunda película desechable encima de la anterior dirigiendo la lengüeta para el desgarrar hacia el lado que se prefiera.

DESMONTAJE/MONTAJE DEL PROTECTOR NASAL

Extraiga el protector nasal tirando de él hacia arriba (25). Para volver a montarlo, introduzca los dientes de enganche en sus alojamientos y presione hasta oír el clic de bloqueo.

SACAR EL CORTAVIENTO

Extraiga la parte del cortaviento introducida entre la calota y la mentonera (26).
Para volver a montarlo, repita la operación en secuencia inversa.

SACAR LOS ACOLCHADOS LATERALES Y EL PARANUCA

Para desmontar las carrilleras, cójalas por la parte delantera, cerca de la mentonera del casco, y tire de ellas en la dirección de la flecha para que todos los botones automáticos (27) se desabrochen.
Extraiga la aleta de plástico de las ranuras y extraiga las carrilleras (28).
Para volver a montarlas, repita la secuencia de operaciones en sentido contrario.

EXTRACCIÓN/INSTALACIÓN DEL COJÍN PARA LA OREJA

En el casco viene instalado un par de cojinetes para las orejas (39) sobre los protectores laterales (40).
Para retirar el cojín para la oreja, proceda a desmontar el protector lateral de los botones, a continuación, retire el cojín para la oreja (41).
Para instalar el cojín para la oreja, haga coincidir los orificios con los botones traseros del protector lateral y vuelva a montar los protectores laterales (42). Compruebe que los cojines para las orejas estén perfectamente fijados al casco.

SACAR EL ACOLCHADO SUPERIOR

Para desmontar el interior, desenganche los botones situados en la parte delantera (29) y después los botones de la parte trasera (30). Para volver a montar el interior siga las mismas operaciones en el orden inverso.

ACOLCHADO REVERSIBLE PATENTADO

El acolchado reversible cuenta con dos caras con diferentes tejidos identificados con las siguientes inscripciones:
- REVERSIBLE COOLER SIDE (tejido liso y fresco al tacto, por el lado del verano)
- REVERSIBLE WARMER SIDE (resistente y aterciopelado, por el lado del invierno)

Para cambiar el sentido de los lados, realice los siguientes pasos (44):
- Para retirar el acolchado, sáquelo de los botones delanteros y, después, de los botones traseros
- Doble la vuelta al acolchado
- Retire los botones y colóquelos de nuevo en el otro lado
- Vuelva a colocar el acolchado de poliestireno con la sujeción de los botones.

LAVADO DE LOS INTERIORES

Después de haber sacado los interiores, los acolchados superior y laterales se pueden lavar a mano, sumergiéndolos en agua templada con jabón para la ropa.
Después del lavado, enjuague con agua corriente.
No estruje y deje secar a temperatura ambiente al abrigo del sol.

ABERTURA/CIERRE DE LAS ENTRADAS DE AIRE DE LA MENTONERA

Para abrir/cerrar la entrada de aire de la mentonera, levante/baje el mecanismo interior de la entrada de aire (33,34,35).

ABERTURA/CIERRE DE LAS ENTRADAS DE AIRE FRONTALES

El casco dispone de tres entradas de aire situadas en la zona frontal por encima de la pantalla.
La apertura o cierre de las entradas de aire se efectúa con un mecanismo abrir/cerrar.
Para la apertura de las entradas de aire simplemente hay que empujar la corredera hacia arriba (36) y para cerrar las entradas de aire simplemente hay que empujar la corredera hacia abajo (37).

SALIDAS DE AIRE TRASERAS

En la zona trasera del casco hay dos salidas de aire siempre abiertas; gracias a su conformación y posición, permiten que el aire del interior del casco salga con un efecto proporcional al aumento de la velocidad.

RESCUE PULL SYSTEM

Se trata de un mecanismo de extracción de las almohadillas para mejillas que puede utilizar el personal de emergencias. Para quitar la almohadilla para mejilla durante una emergencia, lo primero que se tiene que hacer es cortar o soltar la correa debajo de la barbilla. Sujutando el casco de forma que la cabeza del piloto no pueda moverse, coger la cinta roja de emergencia (31) y tirar de ella en la dirección que se indica (32). Al tirar de la cinta roja se desengancharán los botones automáticos y se podrá extraer la almohadilla para mejilla del casco mientras que éste se mantiene en la cabeza del conductor. Repetir el mismo procedimiento para quitar el otro lado. Asegurarse de sujetar bien el casco y de no mover la cabeza del piloto para quitar las almohadillas para mejillas.

⚠ Atención:

- 1) No tirar nunca de las cintas rojas de emergencia mientras se conduce.
- 2) Utilizar solamente almohadillas para mejillas AGV originales y nunca piezas que no sean de AGV.
- 3) No utilizar el sistema Rescue Pull System cuando se quite la almohadilla para mejilla para realizar el mantenimiento.

MONTAJE/DESMONTAJE DEL SPOILER

El casco cuenta con un spoiler que permite incrementar las prestaciones aerodinámicas del mismo al reducir su resistencia aerodinámica y aumentar su estabilidad.

Para desmontar el spoiler hay que sacar los tres tornillos que lo fijan al casco, dos laterales y uno central.

Para montarlo (43) hay que colocar el spoiler sobre el casco y fijarlo con los tres específicos tornillos.

LISTA DE COMPONENTES _ 38

- | | |
|------------------------------------|-------------------------------------|
| 1. PANTALLA | 8. BOTÓN APERTURA PANTALLA |
| 2. ENTRADA DE AIRE CENTRAL | 9. PROTECTOR NASAL |
| 3. ENTRADA DE AIRE LATERAL | 10. CORTAVIENTO |
| 4. MECANISMO PANTALLA | 11. SISTEMA DE SUJECIÓN |
| 5. PIVOTE TEAR-OFF / PINLOCK® | 12. ACOLCHADO SUPERIOR |
| 6. BORDE BASE | 13. ACOLCHADOS LATERALES Y PARANUCA |
| 7. ENTRADA DE AIRE DE LA MENTONERA | 14. SALIDAS DE AIRE TRASERAS |

ACEITE DE SILICONA:

Aceite de silicona específico para lubricar el mecanismo de la visera, evitar que se forme óxido y ruidos molestos. Antes de aplicar el producto sacar la visera. Luego aplicar una pequeña cantidad de aceite en el mecanismo de accionamiento de la visera. Eliminar con un trapo el aceite que sobre. Si el aceite de silicona mancha la visera puede obstruir el campo visual. Controlar que la lubricación sea adecuada.

⚠ Advertencias:

- 1) En caso de contacto con la piel lavar con abundante agua y jabón.
 - 2) En caso de contacto con los ojos lavar con abundante agua y consultar a un médico.
 - 3) No ingerir. En caso de ingestión consultar a un médico.
 - 4) En caso de inhalación trasladar a la víctima al aire libre.
 - 5) Mantener fuera del alcance de los niños.
 - 6) Evitar la exposición a los rayos del sol, guardar en un lugar fresco y seco, mantener la temperatura por debajo de los 50°C.
 - 7) No eliminar el envase en el medio ambiente.
 - 8) Impedir que el producto penetre en el suelo/subsuelo. Impedir que acabe en las aguas superficiales o la red de alcantarillado. Recoger el agua de lavado contaminada y eliminarla.
- En caso de que penetre en corrientes de agua, en el suelo o en el sistema de alcantarillado, informar a las autoridades responsables.
- 9) Material idóneo para recogerlo: material absorbente, orgánico y arena.

EXTENSIÓN DE LA GARANTÍA

Para poder disfrutar de la eventual extensión de la garantía correspondiente al casco que ha comprado, acceda a la específica sección contenida en el sitio web www.agv.com, lea atentamente las condiciones de suscripción y rellene la eventual ficha de registro antes de que pasen 60 días de la fecha de compra de su casco.

La duración de la extensión de la garantía podría variar en función del modelo de casco comprado. Para más información y para conocer las condiciones de la extensión de la garantía, consulte la mencionada sección del sitio web www.agv.com.

⚠ ATENCIÓN:

Utiliza exclusivamente accesorios originales AGV. Para conocer los accesorios originales AGV visita la página www.agv.com.

La utilización de accesorios no originales puede poner en peligro la seguridad del casco y anula cualquier garantía sobre el producto. Dainese S.p.A. no asume ninguna responsabilidad en caso de utilización de accesorios no originales (por ejemplo, sistemas de comunicación, cámaras de acción, pantalones u otros accesorios).

PORTUGUÊS

AGRADECEMOS POR TER ESCOLHIDO A AGV.

O capacete que acaba de comprar é o resultado da experiência e do profissionalismo que a AGV adquiriu ao longo dos muitos anos da sua atividade.

De facto, desde 1947 dedicamo-nos a projetar e construir capacetes que garantem a máxima segurança a quem os utiliza, sempre com base no banco de ensaio mais difícil: as competições desportivas. São testemunhas os numerosos e importantes pilotos como Giacomo Agostini, Franco Uncini, Wayne Rainey, Troy Corser, Loris Capirossi, Max Biaggi e Valentino Rossi, que ao longo dos anos escolheram os capacetes AGV. Design bem cuidado, atenção na escolha dos materiais, soluções e tecnologias inovadoras desde sempre fizeram parte do ADN da AGV. Mas dado que a utilização quotidiano e normal do capacete é muito diferente da que caracteriza as competições desportivas, procuramos um conforto de alto nível que permita estar sempre seguro e à vontade em qualquer situação de condução.

UTILIZAÇÃO A QUE SE DESTINA O CAPACETE

Os capacetes AGV são concebidos para garantir uma proteção adequada na utilização de motociclos.

⚠ AVISOS Os capacetes AGV não são utilizáveis nomeadamente em competições automobilísticas, motonáuticas ou de outro tipo. A correta utilização do capacete não isenta o utilizador do uso de outros equipamentos de proteção, quer obrigatórios, quer recomendados, durante a condução, nem do cumprimento das normas de circulação rodoviária.

Se adquiriu um capacete que não está em conformidade com a utilização a que se destina, devolva-o ao revendedor.

Cada capacete possui uma etiqueta de homologação que representa uma declaração de conformidade do modelo de capacete com a norma vigente no mercado de destino.

A etiqueta de homologação pode ser fixada na correia do queixo (norma ECE 22-05 adotada em Europa e em alguns estados extraeuropeus) ou aplicada de modo não amovível na parte exterior do capacete (Estados Unidos, Argentina, Austrália e outros).

Não retirar nem tentar retirar a etiqueta de homologação do capacete. Não aplicar no capacete etiquetas de homologação cuja origem desconhece. Muito provavelmente trata-se de etiquetas falsificadas. A lei proíbe aplicar etiquetas de homologação falsas em capacetes. No caso de dúvida sobre a origem da etiqueta de homologação aplicada no seu capacete, contactar diretamente a AGV, não o seu revendedor. AGV é uma marca de propriedade da Dainese S.p.A.

TIPOS DE CAPACETE PARA UTILIZAÇÃO EM MOTOCICLISMO

Os capacetes AGV podem ser divididos em quatro categorias:

Capacetes abertos ou jet: podem garantir mais ventilação e conforto para a utilização na cidade, mas não foram concebidos para garantir proteção no caso de impactes na zona do queixo ou do rosto. Podem ser ou não equipados com viseira. De acordo com a Norma ECE 22-05, a etiqueta de homologação possui, ao lado do código de identificação do modelo, a sigla "J".

Capacetes integrais com queixeira de proteção: são concebidos para garantir proteção contra impactes também na zona do queixo. Entre esses, os capacetes off-road são concebidos para poderem ser utilizados mesmo fora de estrada. De acordo com a Norma ECE 22-05, a etiqueta de homologação possui, ao lado do código do modelo, a sigla "P".

Capacetes integrais com queixeira não de proteção: Não são concebidos para garantir proteção contra impactes na zona do queixo. De acordo com a Norma ECE 22-05, a etiqueta de homologação possui, ao lado do código do modelo, a sigla "NP".

Capacetes de abrir ou modulares: Possuem uma queixeira que pode ser levantada, mas segundo a norma ECE

22-05, são concebidos para poderem ser utilizados em estrada com queixeira levantada apenas se na etiqueta de homologação estiver indicada a sigla “P/P” ao lado do código de identificação do modelo. Se houver apenas a sigla “P”, não são concebidos para a condução com queixeira levantada. A queixeira pode ser levantada apenas para facilitar a colocação do capacete. Em todo o caso, não levantar ou baixar a queixeira durante o movimento do seu meio. É uma operação bastante perigosa quer porque é necessário tirar a mão do guiador, quer porque a queixeira impedirá por alguns instantes a visibilidade.

Ver 1 _ Exemplo de etiqueta de homologação ECE 22-05

E3: Sigla que indica o país em que o capacete foi homologado.

052644/P: Número de identificação do modelo homologado e tipo de proteção que o capacete garante.

000012: Número de série do capacete

⚠ Atenção. Se o capacete adquirido não corresponder ao tipo de proteção e ao tipo de utilização que deseja fazer, devolva-o ao seu revendedor o qual saberá aconselhar um modelo mais apropriado para as suas necessidades.

Nos capacetes equipados de série com uma viseira (abertos, integrais ou modulares), a viseira é capaz de proteger os olhos da poeira, detritos e insetos que podem ser perigosos para a condução. Mesmo se permitida por leis vigentes, a remoção da viseira reduz a segurança ao conduzir.

INSTRUÇÕES PARA ESCOLHER O CAPACETE

⚠ Atenção. Para garantir a máxima segurança, o capacete deve ficar bem ajustado e confortável. Isso significa que não deve ficar muito estreito, pois seria impossível usá-lo por um tempo prolongado, nem demasiado largo, para evitar que não proteja adequadamente no caso de impacte, que rode para os lados ao conduzir ou saia da cabeça. Para comprar o seu capacete, seguir com cuidado as instruções abaixo.

Ver 2 _ Antes de mais, medir as dimensões da cabeça para determinar o tamanho correto, passando o metro no sentido horizontal à volta da cabeça a cerca de uns dois centímetros acima das sobrancelhas e das orelhas.

Ver 3 _ Escolhido o tamanho, experimentar o capacete para verificar o conforto e o ajuste. Puxar para o lado as duas partes da correia (ver figura) e colocar o capacete na cabeça no sentido de trás para a frente.

Ver 3 a – 3 b _ Para garantir a máxima visibilidade, este capacete tem uma abertura muito mais ampla relativamente aos outros capacetes, pelo que uma vez colocado não procure abaixá-lo até aos olhos, mas tome como referência a posição dos zigomas relativamente às almofadas laterais e à narigueira.

Ver 4 _ De seguida, controlar a aderência de cada revestimento interior (almofadas laterais, forro superior, revestimento frontal) com a bochecha, parte superior da cabeça e testa e depois, mantendo a cabeça parada, tentar rodar ligeiramente o capacete primeiro para a direita e esquerda e depois para cima, para baixo, para a frente e para trás.

Ver 5 _ O capacete deve ficar bem aderente, de forma a puxar a pele das bochechas e da testa. Por consequência, se o capacete rodar com muita facilidade na cabeça, o tamanho é demasiado grande para si. Deve experimentar um tamanho inferior.

Por fim, apertar a correia do queixo. Regulá-la para que fique justa na garganta da forma mais estreita possível, mas sem causar incómodo. Com a cabeça rodada para frente, tentar tirar o capacete puxando-o com as mãos no sentido de trás para a frente. Se o capacete sair com facilidade, não é adequado para si. Se o tamanho parecer correto, manter o capacete na cabeça durante alguns minutos e controlar se não causa dor ou pressão em certas zonas. Se estiver indeciso, repetir as várias fases até encontrar o capacete que se ajusta melhor. No caso de dúvida e se o conforto for igual para dois tamanhos diferentes de capacete, escolher sempre o tamanho mais pequeno.

INSTRUÇÕES DE USO E MANUTENÇÃO DO CAPACETE

⚠ AVISOS

Nenhum capacete pode garantir segurança absoluta no caso de acidentes.

Para garantir a proteção para a qual foi concebido, o capacete deve ficar bem ajustado e o sistema de retenção deve ser apertado de forma correta e perfeita. Com o sistema de retenção apertado de forma firme, mas confortável, não deve ser possível retirar o capacete da cabeça. A correia deve ser posicionada sob o queixo e apertada de forma a ficar esticada durante todo o tempo de utilização do capacete; a lei impõe que o capacete fique sempre apertado de forma correta.

Não aplicar nada no capacete a não ser que expressamente previsto. Não furar nem cortar a calota. Não modificar de forma alguma o capacete ou os seus componentes, pois isso enfraquece a estrutura e pode prejudicar a capacidade de proteção. Pelo mesmo motivo, não pintar o capacete, não colar autocolantes, não utilizar produtos agressivos para a limpeza nem outros solventes.

O capacete é concebido para absorver os impactes através da destruição parcial da calota e dos componentes internos. O capacete pode também não apresentar danos visíveis. Substituir o capacete de imediato se tiver sofrido um choque mesmo se ligeiro.

A calota e o revestimento internos são indispensáveis para garantir o desempenho de proteção do capacete.

O capacete tem a tendência de envelhecer com o tempo e utilização: recomenda-se substituí-lo quando apresentar sinais evidentes de deterioração dos seus componentes, como fissuras, ferrugem, produto não mais confortável, mau estado dos componentes.

Em todo o caso, recomenda-se substituir o capacete 5 anos após a aquisição.

Se não previsto de forma clara, o capacete não pode ser utilizado com nenhum tipo de aparelho de comunicações. Para verificar a eventual possibilidade de utilização com esse acessório, consultar o respetivo manual de utilização e manutenção.

Apenas os capacetes off-road podem ser utilizados com óculos de proteção.

Alguns modelos de capacete possuem como acessório de série a viseira transparente e também uma viseira interior escura de baixa transmitância luminosa. Esta viseira interior não pode ser baixada em condições de visibilidade não adequadas (de noite, em túneis, em condições de visibilidade insuficiente em geral).

Ao conduzir, nunca soltar as mãos do guiador para ligar eventuais sistemas de comunicação, movimentar componentes do capacete (viseiras, queixeira). Qualquer operação no capacete deve ser feita com o veículo parado.

Assegurar-se que a viseira do capacete cumpra os requisitos previstos pela norma AS 1609 (informação válida para o mercado australiano).

SISTEMA DE RETENÇÃO

Há dois tipos de sistemas de retenção: de duplo anel (DD) e regulação micrométrica. A seguir, encontram-se as instruções de utilização de cada tipo.

Ver 6 _ Sistema de retenção de duplo anel (DD)

Para apertar o capacete, passar a cinta entre os dois anéis (6.1), puxar a parte terminal da cinta (6.2) até a correia premir contra a mandíbula e apertar o botão de pressão para que não fique solta (6.3), conforme ilustra a figura. Verificar se o capacete permanece bem ajustado na cabeça (consultar também o parágrafo “Instruções para escolher o capacete”).

Para despertar o capacete, desengate o botão de pressão puxando a extremidade da cinta e afrouxe a cinta retirando-a dos anéis, com a ajuda da lingueta vermelha, conforme ilustrado na figura.

Ver 7 _ Sistema de retenção com regulação micrométrica

O sistema de retenção micrométrico necessita que a correia seja regulada antes de ser apertada. De acordo com as instruções da figura, regular o comprimento da correia aumentando ou diminuindo a parte que passa através do anel (7.1) até obter um ajuste adequado do capacete uma vez apertada a correia.

Para apertar o capacete, introduzir a lingueta dentada na fivela (7.2) e empurrá-la até ao fim (7.3), pois deve sentir a correia premir contra a maxila. O sistema com regulação micrométrica permite um controlo suplementar e mais preciso do conforto e do ajuste graças à possibilidade de utilizar o número de encaixas da lingueta dentada que se prefere (todavia, recomenda-se introduzir o mais possível a lingueta na fivela). Verificar se o capacete permanece bem ajustado na cabeça (consultar também o parágrafo acima “Instruções para escolher o capacete”). Para despertar o capacete, levantar a alavanca vermelha com a ajuda da fita de tecido (7.4) e depois retirar a fivela.

Ver 8 _ N. B. BOTÕES/VELCRO COLOCADOS NO SISTEMA DE RETENÇÃO NÃO TÊM FUNÇÃO DE FIXAÇÃO, MAS SERVEM APENAS PARA EVITAR QUE SE MOVA COM O VENTO: NÃO DEVEM SER UTILIZADOS COMO ALTERNATIVA PARA APERTAR A CORREIA.

⚠ AVISOS - ANTES DE CONDUZIR

Recordar-se sempre de usar e apertar o capacete de modo correto. Nunca usar lenços sob o sistema de retenção ou chapéus sob o capacete. Todas as operações para usar e regular o capacete devem ser feitas com o veículo parado. Controlar periodicamente o estado do capacete e dos seus componentes sujeitos a desgaste (parafusos, mecanismos, botões, partes em plástico etc.).

Em especial, controlar cuidadosamente:

- a superfície do capacete para verificar se há fissuras;
- o bom estado da correia e o funcionamento do sistema de retenção;
- o bom estado do revestimento interno e dos botões/sistemas que o fixam no capacete;
- a viseira, para verificar se não há riscos e se a visibilidade é perfeita;
- o bom funcionamento do mecanismo da viseira.

Recordar que o capacete, sobretudo se integral, pode reduzir os rumores do trânsito e do ambiente circundante. Certificar-se se pode ouvir rumores como buzina e sirene de emergência e avaliar de forma adequada a influência que o capacete tem sobre a percepção das condições externas.

Deve estar preparado para mudanças repentinas das condições climáticas que podem ocorrer quando conduz e que podem influenciar o desempenho do capacete (embaciamento da viseira por queda da temperatura ou chuva, visibilidade insuficiente ou chuva em túneis etc.).

CUIDADOS E MANUTENÇÃO DO CAPACETE

Ver 9 _ O capacete deve ser sempre manuseado e tratado com cuidado de modo a manter íntegras as funções de segurança.

Para limpar a calota externa e os interiores, utilizar o limpador específico multifuncional AGV. Como alternativa, para as partes exteriores, pode utilizar-se um pano macio humidificado com sabão neutro e água tépida. Nos interiores não amovíveis e no poliestireno interior pode passar-se um pano macio humidificado com sabão neutro e água tépida. Para enxaguar, utilizar um pano macio húmido.

Os interiores amovíveis podem ser lavados à mão ou na máquina de lavar com água tépida (máx. 35°C) e sabão neutro. Os interiores devem sempre secar ao ar livre, sem serem expostos a fontes de calor. Antes de utilizar de novo o capacete após a limpeza, certifique-se se todas as partes forradas estão perfeitamente secas de forma a evitar a formação de maus odores e bafoes.

Ver 10 _ Nunca utilizar gasolina, benzeno ou outros produtos e solventes químicos, pois podem comprometer o funcionamento e a estrutura de alguns componentes do capacete e enfraquecer as suas funções de proteção. Pelo mesmo motivo, desaconselha-se expressamente pintar o capacete: os solventes presentes nas tintas podem danificar os materiais do capacete. Não modificar de forma alguma o capacete (furando ou cortando a calota, premindo o poliestireno, cortando o sistema de fecho ou as partes internas, por exemplo), pois desse modo a estrutura fica enfraquecida e existe o risco de prejudicar a capacidade de proteção. Se for necessário substituir um componente, utilizar sempre peças originais AGV: no caso de dúvida sobre como fazer a operação, contactar um revendedor AGV.

Ver 11 _ Evitar todo o comportamento ou utilização do capacete que possa prejudicar o desempenho:

- não viajar com o capacete fixado no anel contra roubo/porta-capacete ou no banco para evitar que sofra choques ou abrasões;
- não apoiar o capacete sobre os suportes dos espelhos retrovisores ou nos encostos para evitar danos no revestimento;
- não se sentar no capacete nem pousá-lo no piso;
- evitar deixar o capacete em lugares como depósitos ou selim da motocicleta, dos quais pode cair facilmente e danificar-se. Pelo mesmo motivo, manter o capacete fora do alcance de crianças e animais que podem fazer com que caia, se risque ou se danifique.
- Não retirar de forma alguma as partes estruturais do capacete, como a calota interna, a correia, as vedações.
- Não expor o capacete à luz solar intensa.

N.B. As cores Fluo são particularmente delicadas e sensíveis à luz: a Dainese S.p.A. não garante a duração da qualidade das cores Fluo com o tempo.

CUIDADOS E MANUTENÇÃO DA VISEIRA E DAS PARTES DE PLÁSTICO

⚠ AVISOS

A viseira deve ser mantida sempre em ótimas condições para garantir uma perfeita visibilidade. No caso de riscos, danos ou impossibilidade de limpá-la adequadamente, deve ser substituída de imediato. Em especial, se uma viseira apresentar riscos ou abrasões, a visibilidade pode piorar drasticamente (ver 12), sobretudo no caso de chuva ou nas horas noturnas ao cruzar-se no sentido contrário com outros veículos com as luzes acesas.

Para uma ótima limpeza da viseira, retirá-la do capacete e limpá-la com um pano macio e com o limpador específico AGV. Como alternativa, utilizar um pano macio e água tépida: se a viseira estiver muito suja, é possível acrescentar sabão neutro à água. Enxaguar a viseira sob a água corrente e enxugá-la com um pano macio e seco. A limpeza da viseira, como também a do capacete, é muito mais simples e os resultados são melhores se for feita logo após a utilização.

Nunca utilizar gasolina, benzeno, limpadores para vidro ou outros produtos e solventes químicos, pois podem comprometer a qualidade da viseira.

Não aproximar a viseira de fontes de calor.

Não utilizar objetos cortantes ou pontiagudos para remover a sujidade da viseira para evi-

tar que se risque.

Não aplicar na viseira autocolantes ou fita adesiva.

Seguir as mesmas instruções para limpar as partes de plástico do capacete, como condutas de ar e mecanismo da viseira. Para remover a sujidade, poeira ou insetos das partes que não se consegue alcançar com o pano, tentar utilizar ar comprimido. Se houver risco de sujar o interior do capacete durante esta operação, remover todo o revestimento e cobri-lo com papel de jornal para protegê-lo adequadamente.

MOVIMENTAÇÃO DA VISEIRA

A viseira é realizada em policarbonato à prova de risco e possui um mecanismo que oferece um movimento de rotação e translação. Isso permite que a viseira se afaste ao ser aberta e rode em relação ao capacete, e ao ser fechada garante uma ótima estanqueidade ao ar.

O mecanismo conta com 3 posições: completamente fechado com a viseira bloqueada pelo mecanismo presente na queixeira, ideal para a condução a alta velocidade; viseira aberta com microabertura para que entre uma pequena quantidade de ar durante a condução a baixa velocidade; viseira totalmente aberta e levantada para utilizar apenas com o veículo parado e para facilitar a colocação e ajuste do capacete.

O mecanismo de bloqueio da viseira, além de garantir uma ótima estanqueidade ao ar durante a condução, reduz as probabilidades de a mesma se abrir no caso de queda, evitando que eventuais corpos estranhos entrem em contacto com a cabeça do utilizador.

Baixando a viseira, essa engancha-se de forma automática; a abertura é feita em duas etapas:

- 1 - premir a tecla e empurrar a viseira para cima (13); a viseira fica bloqueada na posição de microabertura;
- 2 - premir mais uma vez a tecla e empurrar a viseira para cima (14); a viseira desbloqueia-se completamente e poderá ser rodada até à posição de abertura completa (15).

⚠️ Atenção. Recomenda-se fazer as operações a seguir apoiando o capacete numa superfície plana.

DESMONTAGEM DA VISEIRA

Para retirar a viseira, levanta-la até à posição de abertura total (15),

puxar para cima a alavanca de desengate (16) e afastar a viseira da calota (17) primeiro de um lado e depois do outro.

Repita a operação também do outro lado e retire a viseira.

MONTAGEM DA VISEIRA

Com a viseira completamente levantada (15), puxar para baixo a alavanca de bloqueio da viseira e colocá-la na base retangular do mecanismo fixado no capacete (18). De seguida, soltar a alavanca de bloqueio (16) e repetir a operação também do outro lado. Abrir e fechar a viseira para verificar a rotação e funcionamento do mecanismo de bloqueio e microabertura (13, 14 e 15).

VISEIRAS DISPONÍVEIS

Estão disponíveis duas versões de viseira: com tratamento antiembaciamento ou com lentes antiembaciamento de marca Pinlock®. Dependendo dos mercados, o capacete pode ser equipado como primeiro equipamento com uma ou outra versão. Em qualquer caso, estão ambas disponíveis como acessório.

⚠️ AVISOS

Todos os dispositivos antiembaciamento não eliminam a possibilidade de que este ocorra, mas atrasam somente a sua formação. Portanto, na presença de um tal dispositivo, o tempo de aparecimento do embaciamento será simplesmente maior.

Portanto, em determinadas condições ambientais pode-se verificar o embaciamento da viseira.

LENTE ANTIEMBACIANTE DA MARCA PINLOCK® E PELÍCULAS TEAR-OFF

A viseira pode ter como acessório uma lente antiembaciante da marca Pinlock® e película tear-off.

A lente antiembaciante da marca Pinlock® é produzida com materiais plásticos capazes de absorver a humidade e evitar o embaciamento da viseira. A lente antiembaciante da marca Pinlock® adapta-se perfeitamente ao perfil da viseira e, uma vez montada, forma uma câmara de ar isolante e hermética garantindo, todavia, um amplo campo visual.

As películas tear-off permitem, com a sua remoção, manter um campo visual claro e homogéneo para a máxima visibilidade e segurança em qualquer condição.

⚠️ AVISOS

Com uma temperatura do ar inferior a 20°C e humidade superior a 70%, recomenda-se sempre a utilização da lente Pinlock®. Esta deve-se também utilizar sempre na presença de chuva.

MONTAGEM DA LENTE ANTIEMBACIANTE DA MARCA PINLOCK®

Depois de removida a viseira do capacete, colocar a lente antiembaciante da marca Pinlock® dentro da viseira mantendo a vedação de silicone no lado interior da viseira.

Colocar a cavidade do lado esquerdo da lente no pino presente dentro da viseira no lado esquerdo (19), de seguida curvar ligeiramente a lente (20) e inserir a cavidade direita no pino direito da viseira

(21). Verificar se a vedação de silicone da lente antiembaciante da marca Pinlock® adere perfeitamente à viseira ao longo de todo o perímetro do capacete (22).

Retirar a película protetora da lente antiembaciante da marca Pinlock® e montar a viseira no capacete.

⚠️ Atenção. A lente antiembaciante da marca Pinlock® deve ser manuseada com cuidado de forma a evitar riscos ou abrasões na superfície.

REMOÇÃO E LIMPEZA DA LENTE ANTIEMBACIANTE DA MARCA PINLOCK®

Para remover a lente, repetir as operações (20 e 19) na sequência inversa.

Limpar a lente antiembaciante da marca Pinlock® utilizando sabão líquido delicado, água tépida e um pano macio húmido. Deixar secar perfeitamente durante pelo menos um dia antes de voltar a montá-la.

⚠️ Atenção. NÃO UTILIZAR PRODUTOS DE LIMPEZA ABRASIVOS OU LÍQUIDOS QUE CONTENHAM AMÓNIA OU ÁLCOOL.

APLICAÇÃO DA PELÍCULA TEAR-OFF

A película tear-off serve para proteger a viseira da sujidade que se pode acumular durante a condução e permite mantê-la limpa, pois quando necessário a película é removida com um puxão.

⚠️ Atenção. Antes de aplicar a película tear-off na viseira, assegurar-se de ter retirado a película protetora de ambos os lados.

Antes de aplicar a película tear-off, rodar os botões excêntricos de modo a aproximarem-se entre si; fixar a película nos botões (23) com a lingueta de remoção girada para o lado do capacete que preferir. Para agarrar na lingueta com mais facilidade, é possível dobrar ligeiramente a película para o exterior para que não adira completamente ao capacete. De seguida, rodar os botões excêntricos de fixação (24) a fim de esticar a película e fazer com que fique bem aderente à viseira. Por fim, com base nas suas preferências, é possível aplicar uma segunda película tear-off sobre a anterior, posicionando a lingueta para a remoção no lado que preferir.

DESMONTAGEM/MONTAGEM DA NARIGUEIRA

Retirar a narigueira puxando-a para cima (25).

Para voltar a montar, colocar os dentes nos encaixes e premir até ouvir um estalido.

REMOÇÃO DO PARA-VENTO

Retirar a parte do para-vento colocada entre a calota e a queixeira (26).
Para voltar a colocar, repetir as operações na ordem inversa.

REMOÇÃO DAS ALMOFADAS LATERAIS E DA PROTEÇÃO DE NUCA

Para remover as almofadas, agarre-as pela parte dianteira perto da queixeira do capacete e puxe-as na direção da seta para as soltar de todos os botões de pressão (27). Retire a faixa de plástico dos seus encaixes e extraia as almofadas (28).

Para a remontagem, repetir essas operações pela ordem inversa.

REMOÇÃO/INSTALAÇÃO EAR CUSHION

No capacete encontram-se instalados dois ear cushion (39) nas almofadas (40).

Para remover o ear cushion, desmonte a almofada dos botões, em seguida, remova os ear cushion (41).

Para instalar o ear cushion, centralize os furos com os botões posteriores da almofada e remonte as almofadas (42).

Por último, verificar que as almofadas estejam perfeitamente fixadas ao capacete.

REMOÇÃO DO FORRO

Para remover a capa, retirá-la dos botões frontais (29) e depois dos botões traseiros (30).

Agir de forma contrária para instalar a capa.

FONE DE OUVIDO REVERSÍVEL PATENTEADO

O fone de ouvido reversível é equipado de duas faces com tecidos diferentes identificados com a escrita:

- REVERSIBLE COOLER SIDE (tecido liso e fresco ao toque, para ser utilizado no verão)
- REVERSIBLE WARMER SIDE (resistente e aveludado para o inverno)

Para mudar o lado interno, realizar o seguinte (44):

- Para remover o fone de ouvido, destacá-la dos botões frontais e, em seguida, dos botões posteriores
- Revirar o fone de ouvido
- Remover os botões e inseri-los novamente no outro lado
- Colocar novamente o fone de ouvido no poliestireno através do engate dos botões.

LAVAGEM DOS INTERIORES

Após ter retirado os interiores do capacete, o forro e as almofadas podem ser lavados à mão imergindo-os em água tépida e sabão.

Após a lavagem, enxagúe com água corrente.

Não espremer e deixar secar a temperatura ambiente à sombra.

ABERTURA/FECHO DAS ENTRADAS DE AR DA QUEIXEIRA

Para abrir/fechar a entrada de ar da queixeira, levante/baixe o mecanismo interior da tomada de ar (33,34,35).

ABERTURA/FECHO DAS ENTRADAS DE AR DIANTEIRAS

O capacete conta com 3 entradas de ar posicionadas na zona dianteira do capacete sobre a viseira.

A abertura ou fecho das entradas de ar é feita através de um mecanismo abre-fecha.

Para a abertura das entradas de ar, basta empurrar o cursor para cima (36) e para fechá-las basta empurrar o cursor para baixo (37).

SÁIDAS DE AR TRASEIRAS

Na zona traseira do capacete, existem duas saídas de ar sempre abertas. Graças à sua forma e posição, permitem extrair o ar do interior do capacete com um efeito proporcional ao aumento da velocidade.

RESCUE PULL SYSTEM

Trata-se de um mecanismo de remoção das almofadas utilizadas pelo pessoal de emergência. Para remover uma almofada durante uma emergência, a primeira coisa a ser feita é cortar ou desfazer o laço abaixo do queixo. Apoiando o capacete, de modo que a cabeça do piloto não possa se mover, segure a fita vermelha de emergência (31) e puxe-a na direção indicada (32). Puxando a fita vermelha, os botões automáticos serão liberados e será possível extrair a almofada do capacete enquanto o mesmo permanece na cabeça do piloto. Repita o mesmo procedimento para retirar o outro lado. Certifique-se de segurar o capacete e não mover a cabeça do piloto durante a remoção das almofadas.

⚠ Atenção:

- 1) Nunca puxar as fitas vermelhas de emergência durante a condução.
- 2) Utilizar apenas almofadas AGV originais e nunca peças não AGV.
- 3) Não utilizar o sistema Rescue Pull System ao remover a almofada para realizar a manutenção.

MONTAGEM/DESMONTAGEM DO SPOILER

O capacete possui um spoiler que permite aumentar o seu desempenho aerodinâmico, pois reduz a resistência aerodinâmica e aumenta a sua estabilidade.

Para desmontar o spoiler é necessário retirar os 3 parafusos que o fixam ao capacete, 2 laterais e um central.

Para o montar (43) é necessário posicionar o spoiler no capacete e fixá-lo com os 3 parafusos.

ELENCO DE COMPONENTES _ 38

| | |
|-------------------------------|----------------------------------|
| 1. VISEIRA | 8. TECLA DE ABERTURA DA VISEIRA |
| 2. ENTRADA DE AR CENTRAL | 9. NARIGUEIRA |
| 3. ENTRADA DE AR LATERAL | 10. PARA-VENTO |
| 4. MECANISMO DA VISEIRA | 11. SISTEMA DE RETENÇÃO |
| 5. BOTÃO TEAR-OFF / PINLOCK® | 12. FORRO |
| 6. BORDA DA BASE | 13. ALMOFADAS E PROTEÇÃO DE NUCA |
| 7. ENTRADA DE AR DA QUEIXEIRA | 14. SAÍDAS DE AR TRASEIRAS |

ÓLEO DE SILICONE:

Óleo de silicone específico para lubrificar o mecanismo da viseira, para evitar ferrugens e ruídos irritantes.

Antes de aplicar o produto, remova a viseira. Em seguida, aplique uma pequena quantidade de óleo no mecanismo de acionamento da viseira. Remova o excesso de óleo com um pano. Se o óleo de silicone manchar a viseira, a sua visão pode ser obstruída. Controle que a lubrificação seja adequada.

⚠ Advertências:

- 1) Em caso de contato com a pele, lavar abundantemente com água e sabão.
 - 2) Em caso de contato com os olhos, lavar abundantemente com água e consultar um médico.
 - 3) Não ingerir. Em caso de ingestão, consultar um médico.
 - 4) Em caso de inalação, levar o ferido para o ar fresco.
 - 5) Manter longe do alcance de crianças.
 - 6) Evitar a exposição à luz solar, manter em local fresco e seco, manter em temperatura abaixo de 50°C.
 - 7) Não descartar o recipiente no ambiente.
 - 8) Impedir a penetração do produto no solo/subsolo. Impedir o defluxo nas águas superficiais ou na rede de esgotos. Reter a água de lavagem contaminada e eliminá-la.
- Em caso de penetração em cursos de água, solo ou sistema de esgotos, informar as autoridades responsáveis.
- 9) Material adequado para coleta: Material absorvente, orgânico, areia.

EXTENSÃO DA GARANTIA

Para poder usufruir da eventual extensão da garantia do capacete adquirido, poderá aceder à secção no sítio www.agv.com, ler atentamente as condições de adesão e preencher a eventual ficha de registo dentro de 60 dias a contar da data de compra do seu capacete.

A extensão da garantia poderá ter uma duração variável consoante o modelo de capacete adquirido. As outras informações e condições da extensão da garantia encontram-se na secção acima indicada no sítio da Internet www.agv.com.

⚠ ATENÇÃO:

Utilizar exclusivamente acessórios originais AGV. Para conhecer os acessórios originais AGV consulte o sítio www.agv.com.

A utilização de acessórios não originais pode comprometer a segurança do capacete e anula qualquer garantia do produto. A Dainese SpA não assume nenhuma responsabilidade em caso de utilização de acessórios não originais (por exemplo de sistemas de comunicação, action câmara, viseiras ou outros acessórios).

中文

感谢您选择AGV头盔

您刚买的这款头盔汇集了AGV公司在多年实践活动中的专业技术和直接经验。

从1947年以来，AGV公司就致力于制造对使用者安全系数最大的头盔。一直以最严重的损害条件为实践标准：即摩托车运动型赛车比赛。很多重要赛车手就是AGV头盔的用户，比如奇亚卡莫·阿斯蒂尼（Giacomo Agostini）、法兰克·乌恩西尼（Franco Uncini）、韦恩·瑞耐（Wayne Rainey），特洛伊·卡塞（Troy Corser）、洛里斯·卡皮罗西（Loris Capirossi）、马克斯·比亚吉（Max Biaggi）和瓦雷提诺·罗西（Valentino Rossi）。他们多年使用AGV头盔。

AGV头盔的特点是设计精确，特别注重材料的选择、革新技术的应用。这些始终是AGV公司的宗旨。在头盔的日常使用中，与比赛条件很不一样，我们试着获得驾驶员的最佳舒适感及在各种行驶条件下的最高安全度。

头盔的使用范围

AGV头盔的制作是为了使摩托车驾驶员获得最大的安全。

⚠ 注意事项

AGV头盔不适用于汽车和汽艇及其他使用者。头盔的正确使用不能代替其他应有的保护装置，包括必须装置和建议装置。在使用过程中，也不能免除对交通规则的执行。

如果所购买的头盔不符合使用者的要求，请到期退换。每个头盔都有一个批准标签，该标签是头盔法律认可的模型标准及使用范围的标志，因此

表明头盔在使用国的使用范围。规定头盔的标签可以固定在帽带上（欧洲国家及一些欧洲外的国家，使用欧盟安全规格ECE 22-05。标签也可能被固定在头盔外（这种方式在美国、阿根廷、澳大利亚及其他国家使用。

禁止或是或禁止取走标签。勿在不确定原标签的情况下下放贴标签，因为这个标签可能查得的是，使用帽带的或是不匹配的标签是违法的。

如果使用者对头盔的原信息有疑问，可以直接与AGV联系，无需与经销商联系。

AGV是Dainese股份公司的标志

摩托车手的头盔类型

AGV头盔有四种类型：

- 全开式头盔或者称为JET：可以拥有完全的通风效果，对普通使用者来说，非常方便，但是在下颌和面部受到撞击时，无法获得适当的保护。该类可能带有或不带镜片。根据欧盟安全法规ECE 22-05，用来注明头盔的标签，在头盔类型号码旁注有字母“J”。

- 带有下颌护体的头盔：该款头盔同时也对下颌部位进行保护。特别是越野车，其设计标准也包括在野外的使用，根据欧盟安全法规ECE 22-05，用来注明头盔的标签，在头盔类型号码旁注有字母“P”。

- 带有下颌护体但不具有保护功能的头盔：该款头盔的使用不能保护下颌，根据欧盟安全法规ECE 22-05，用来注明头盔的标签，在头盔类型号码旁注有字母“NP”。

- 可以打开的或组合的头盔：该款头盔的下颌部件可以向上打开。根据欧盟安全法规ECE 22-05，如果注明头盔类型的标签上注明“P/J”，可以在行驶中向上打开下颌护体，但是在头盔上注明“P”，

不能在行驶中打开下颌护体。这种情况下，下颌护体仅在为顺利佩戴头盔时打开。对任何一种头盔，在行驶中都不可以打开或关闭下颌护体，因为该操作时手会离开车把，同时，在移动下颌护体时，会在几秒钟内影响视线。

如图1这是一个根据欧盟安全法规ECE 22-05的头盔标签的例图。

E3表明头盔鉴定批准国，052644/P是批准鉴定的头盔类别，也是该款头盔的保护类型。

000012是头盔的生产序号。

⚠ 注意：如果您购买的头盔不符合您需要的保护类别、使用范围，请到经销商处退换，购买适合您的头盔。

在全开、带有下颌护体或者组合头盔中，镜片可以防止尘土、碎片、虫击（这些都是影响安全驾驶），以保护眼睛和面部。根据法律规定，头盔允许不配备镜片或删除镜片，但是没有镜片会降低使用安全性。

选择最适合的头盔

▲ **注意**：为获得最大的安全性，头盔应正确佩戴，并且舒适固定。因此，不可以太紧；因为太紧会长时间的佩戴，也不可以太松，因为在撞击或改变速度时，得不到保护。另外，如果太松，可能在行驶中，从两侧慢慢转动甚至脱落。使用者应该根据下列说明，选取适当的头盔。

如图2 - 首先，测量头部的大小，根据头部的尺寸来选择适当的头盔。取一皮尺，绕在头部四周距眉毛和耳朵上方2厘米处。

如图3 - 一旦选好头盔的尺寸，试戴头盔，检查是否舒适及是否顺利佩戴。将颌带的两端向两侧拉动，让头盔从后部往前额滑动佩戴头盔。

见图3a-3b - 为保证最佳视野，该款头盔拥有比其他更高的视野，因此一旦配戴应避免滑向眼部，而应参照额带与头盔两类部件、鼻部与护鼻的位置是否吻合。

如图4 - 此刻需要检查头盔体内的所有衬垫（耳罩、帽心、前王冠）是否与面颊、头顶及前额紧密接触。保持头部固定，尝试轻轻首先向右侧然后向左移动头盔，接着向上和向下移动，最后再向前和向后移动。

如图5 头盔在移动时，应该感觉到面颊和前额的皮肤被足够的粘着力拉动着。由此判断，如果头盔在周围滑动太容易，说明该款头盔的尺寸太大，你可以试试小一寸的头盔。

接着，扣好下颌颌带。尽可能地扣紧颌带但不至于使脖子不舒服，然后将头部向前弯曲，试着用手从后面往前脱掉头盔，如果头盔很容易就被脱掉，说明该头盔不适合你。

如果你感觉尺码合适，保持佩戴几分钟感觉头部是否疼痛或局部受压。如果你还没有完全确定，重复上述的操作，直到找到适合的头盔为止。如有两款尺寸对您来说，同样舒适，建议选择相对小的尺码。

使用及保养说明

▲ 注意事项

不存在能够保证在事故中绝对安全的头盔。

为获得充分的保护，头盔应正确佩戴，同时，头盔佩戴装置应得到正确而完好地扣系。佩戴装置的使用应获得舒适感而不是对头或者有可能把头盔从头部脱落。颌带应该系在下巴下面并被系紧，以保证头盔在整个使用过程中都被稳固的佩戴。相关法律规定：头盔在任何时候都必须被正确系扣。

在没有明确规定的情况下，勿在头盔上连接其他物件。别在盔壳上钻孔或者切割，别改变壳壳或改变其组件，因为这样会削弱其结构并损害其保护功能。同样，勿磨损头盔，勿使用粘合剂，勿使用腐蚀性的清洁剂或者其他溶剂清洗头盔。

头盔通过对部分改变盔壳的形状和内部组件来承受冲击。头盔有可能出现看不到的损害，因此头盔受到撞击即使是很轻微的，有必要立刻更换。

盔壳内部及衬垫是头盔必不可少的保护装置。头盔随着使用时间和使用次数而变旧，建议在组件有明显损害迹象时更换，比如裂壳、纤维、衬垫、佩戴不舒适及组件老化等。

在任何情况下，我们建议在购买5年后更换头盔。

在没有任何注明的情况下，头盔不可以与其他通讯工具一起使用。当需要确认是否可以用这些工具时，应该阅读头盔使用和保护手册。

只有两种款式的眼镜，除了有一个透明的镜片外，在镜片内侧还有一个起遮光防晒作用的太阳镜片。当太阳镜放下时，不可以在此些不适当的可视性差的条件下使用（比如：夜间、隧道内及其其它能见度低的情况）。

在骑行过程中，禁止两手脱离车把使用通讯工具或调整头盔组件（镜片、太阳镜、下颌护体）。所有对头盔的操作都应在摩托车停止时进行。

确保头盔的镜片符合AS 1609法规的规定（该信息同时适用澳大利亚市场）。

扣带装置
有两种扣带装置：一种称为双D扣即扣拉式，另一种为微调快速插扣。

以下将介绍这两种装置的使用说明。

如图6 - 双D式扣带
扣系头盔时，先将织带穿过两个圈（如图6.1），拉紧织带的一端（如图6.2）直到感到颌带紧靠下颌，扣上防脱按钮（如图6.3）确认头盔被牢固佩戴在头部（也见“选择适当的头盔”部分的说明）。

解开头盔时，打开防脱按钮，拉动红色紧急带，使得织带的末端慢慢地从圈里出来（如图6.4所示）。

如图7 - 微调快速插扣
带有微调快速插扣的帽子需在扣系插扣前先调好织带的长度。按照图示步骤，调节通过D形扣的织带的

长短（如图7.1），直至颌带达到能够完全扣紧头盔的长度。
扣系头盔时，将带有齿状的公扣插入另一端的母扣里（7.2），直推到最里端（7.3），感觉到颌带紧贴下颌。微调快速插扣由于公扣处带有齿状台阶，所以允许作出更多更精确的调节，以达到更舒适而快速的扣系效果（建议将齿状公扣尽可能深的插入母扣里）。

确认头盔牢固的佩戴在头上（也见“选择适当的头盔”部分的说明）。在解开头盔时，拉起红色紧急带（图7.4），然后脱掉插扣。

如图8 - 特别注意扣带装置上的粘合扣，仅用来防止颌带的滑动，没有固定头盔的功能，也不能代替扣带装置固定头盔。

▲ 注意事项-驾驶前准备

记住必须一直正确佩戴头盔，禁止在扣带装置下穿戴雨巾或者在头盔内戴帽子。其所有配件和头盔头壳的操作都必须在摩托车停止时操作。定期检查头盔的使用状态及其各组件和附件是否完好（比如螺栓、机械装置、纽扣及塑料配件等）。

- 头盔的表面，以防止漆膜的裂痕；
- 颌带的完好状态及扣系装置的正常运作；
- 头盔内衬是否完好，是否固在头盔上；
- 镜片，以消除表面的划痕并保证镜片的完全透视性；
- 镜片机构的完好功能；
- 要确保头盔上头盔，有可能减弱交通及周围环境发出的声音。确保使用者可以听到周围车辆喇叭和声音的变化，正确估算所骑车辆对自身压力的影响程度。骑时，应随时做好应对气候条件变化带来的影响，因为头盔的密封性可能会影响头盔的性能（比如：说，气温较低或者下雨时，镜片上会有雾气；经过地下通道或隧道时，能见度降低等等）。

保护和保养头盔

如图9 头盔应该一直被正确使用和保护，以确保其各项安全功能不被改变。在清洁盔壳的表面和内部衬垫时，请使用AGV专用的多功能清洁套装。如果没有，可以用软湿擦布和中性肥皂、温水对盔壳外部加以清洁，而不可拆的内部衬垫和聚氨酯内衬，可以用软布沾中性温肥皂水加以清洁，再用蘸水的干净软布料清洗。可拆卸的内部衬垫，可以用手或者洗衣机在最高35度的水里用中性肥皂清洗。内衬只能在户外晾干，不可以用电力烘干或吹干。在清洁后再次使用前，必须确保内部衬垫所有部分都已完全晾干，这样避免难闻的味道和霉菌。

如图10 禁止使用汽油、苯及其他化学溶剂来清洁头盔，因为会损害头盔的功能及一些构件的结构以致削弱其保护功能。同样，我们强烈建议勿重绘头盔，因为彩料里的溶剂会损害头盔部件的构成材料。禁止改装头盔（比如，在盔壳上钻孔、切割盔壳、挤压内衬、切割扣系装置或其他内部部件），因为那样会削弱其结构，使其保护功能受到损害。当更换部件时，应该使用AGV原装部件；如果您不知道如何更换，可以联系AGV经销商。

如图11 禁止下列任一降低安全性的行为及使用方式：
- 为防止撞击或者磨损，禁止在驾驶摩托车时把头盔固定在防盜装置，其他放置头盔处或者鞍座上；
- 为避免对内衬的磨损，禁止把头盔挂在后视镜或者摩托车靠背上；
- 禁止坐在头盔上，也不可以把头盔放在地面；
- 禁止把头盔放在油箱或者摩托车鞍座这类地方，因为头盔放在这些位置，很容易掉落摔坏。同样，应该把头盔放在远离儿童、远离动物的地方，以免头盔掉落，被划伤甚至毁损；
- 禁止拆卸头盔的结构性件，比如盔壳内衬、颌带、胶条等；
- 禁止把头盔放在强光照射处。

特别注意 荧光色是一种对光线特别敏感的颜色，Dainese S.p.A. 不保证该颜色的使用期限。镜片及塑料配件的保护和保养。

▲ 注意事项

为保持镜片的最佳可视性，应该使其一直处于适当的条件下。当镜片被划伤、损坏或者被碎片刮伤时，应立即更换。镜片有划痕或磨损时，尤其重要降低（如图11）。

为正确保养镜片，可以把镜片从头盔上移除，用软布沾AGV专用清洁剂。如果没有该清洁剂，也可以使用软湿擦布和温水加以清洁；如果镜片太脏，可以在温水中加上中怪肥皂，将镜片在流水下冲洗，同时用干软擦布擦干。镜片的清洁如同头盔清洁一样，其最佳清

洗时间都是在其刚刚使用后。
勿使用汽油、苯、玻璃清洁剂或其他化学溶剂，因为这些成分可能会损害镜片的质量。
勿在暖气上烘、干镜片，禁止使用锋利或者尖的物品来去除镜片上的污物。
勿在镜片上使用任何清洁剂。
该书中如重复出现类似字句如通风和镜片机构等同样适用。有些部位的脏污、灰尘或刮伤可能，可以拆下全部衬垫，或用报纸覆盖相关部位。

镜片的开合

镜片由抗划痕的聚碳酸酯制成，带有一个助于转动的装置，这个装置使得镜片打开时得以远离脸部但周围围绕头盖转动。而在关闭时，能够保证良好的气密性。镜片的开合有三档：镜片完全闭合并由下巴处的镜片锁扣锁定。这种全盖式适合摩托车在高速行驶时使用；在低速行驶时，可以通过微调装置微微打开镜片，允许少量的空气进入；镜片完全打开，仅在车辆停止时佩戴头盔或者调试头盔时使用。

镜片的锁紧装置，除了保证在行驶过程中镜片的良好气密性，也减小头盔在掉落时自动打开进而造成外力撞击使用者头部的可能性。

镜片往下关闭时，镜片锁扣会自动锁紧；但要打开镜片时，需按下列两个步骤：

1. 按住锁紧装置的按钮，向上推镜片（见图13），镜片开到微调位置；
2. 再次按住按钮，向上推镜片（见图14），镜片完全从微调装置中脱离，继续往上推到完全打开（见图15）。

▲ **注意：建议在进行如下操作时，把头盔放在一个平面上。**

拆卸镜片

在进行镜片拆卸时，首先应该完全打开镜片（见图15），选择头盔两侧之一，向下拉动拉杆（见图16），把镜片从镜片底座中移开（见图17），在另一侧重复此操作，由此可以完全取出镜片。

安装镜片

从头盔一侧开始，在镜片完全打开的位置（见图15），往下拉动拉杆，将镜片插入头盔该侧镜片底座的长方形容处（见图18），然后松开拉杆，在头盔另一侧重复此操作，试着打开或者关闭镜片，检查镜片的旋转、在锁紧位置、微开位置的功能是否正常（见图13,14,15）。

可用镜片

有两种类型的头盔镜片可选：防雾处理的镜片或Pinlock®品牌的防雾小镜片。根据不同的市场，头盔可能标配上述类型中的一种或其它类型的镜片。不管怎样，这两种镜片都有作为配件在市场上出售。

▲ 警告

所有的防雾装置都不能完全保证雾气不会形成；但它能延缓其形成速度。这意味着，有更低防雾系统能更慢的延迟镜片起雾现象；但在一定的环境条件下，镜片还是有可能发生雾化的。

PINLOCK®防雾小镜片和可撕开的镜片挡

镜片可以选择性的配备PINLOCK®防雾小镜片和可撕开的镜片挡。
PINLOCK®防雾小镜片由可以通过吸收湿气来防止雾气的塑料材料制成。PINLOCK®防雾小镜片和镜片轮廓能够很好地契合在一起。小镜片一旦安装好，在保证视野的同时，和镜片形成了一个密封的绝缘气室。

可撕镜片挡，由于可以撕开，能够在保证镜片视野的前提下提供最佳的平均可视性，因此能够保证在各种条件下驾驶员的安全。

▲ 警告

如果气温低于20°C、湿度在70%以上，我们建议一定要使用Pinlock®小镜片。我们同样建议在下雨时使用该小镜片。

PINLOCK®牌防雾小镜片的装配

镜片从头盔上取下后，把PINLOCK®防雾小镜片装在镜片内部，使小镜片上有硅胶垫的一面朝着镜片内部。

把PINLOCK®小镜片上左侧的缺口插入镜片左侧的对应点上（见图19）。接着把小镜片略微弯起（见图20）插入镜片的右侧对应点（见图21）。

检查PINLOCK®防雾小镜片整圈硅胶垫都完全贴合在镜片上（见图22）。将PINLOCK®防雾小镜片上的

保护膜揭开，然后把镜片安装到头盔上。

▲ **注意 Pinlock®牌防雾小镜片应该小心使用，避免表面的划痕和磨损。Pinlock®牌防雾小镜片的拆卸和清洁**

按安装小镜片的相反顺序从镜片上拆下小镜片（见图20和19）。
使用温和的肥皂、温水和微湿的软擦布清洁PINLOCK®牌防雾小镜片。至少经过一天的完全晾干后再重新安装使用。

▲ **注意：勿使用带有磨砂的清洁品或者含有氨或者酒精成分的清洁剂。可撕镜片挡的装配**

可撕塑料镜片挡用来防止在驾驶过程中累积在镜片上的污物，通过必要地撕走或者揭开镜片挡来保证镜片的清洁。

▲ **注意：在装配镜片挡前，请确保该镜片挡自身两面的保护膜已被撕掉。**

在装配镜片挡前，转动镜片上的偏心凸轮，以使它们之间离得最近；然后把镜片挡卡在凸轮上（见图23），把揭口放在使用者方便的头盔一侧，为了便于揭开会擦住镜片挡，使用者可以折叠一角使其不完全黏在镜片上。接着旋转、固定偏心凸轮直到镜片挡紧密完全贴在镜片上（见图24）。最后，也可以根据需要，在原有的镜片挡上再添加另一层镜片挡，同样，可以把揭口放在使用者便捷的一侧。

护鼻胶条的拆卸及安装

捏住护鼻胶条向上拉即可拆下护鼻胶条（见图25）。

再次安装时，把护鼻胶条上的柱脚插入相应的位置并往下按直到听到扣住的声音。

下巴罩的取出

把下巴罩从头盔盖和盔壳下巴处间取出（见图26）。

重新安装，只要重复上述相反的操作即可。

耳罩和后斗的拆卸

先将耳罩上的组合扣松开，抓住耳罩前部按图示（见图27）箭头方向拉，将耳罩塑料板完全取出即可（见图28）。重新安装，只要重复上述相反的操作即可。

拆卸/安装耳垫

在头盔的面颊垫（40）上安装了一对耳垫（39）。

要拆除耳垫，先将面颊垫从按钮解开，然后取出耳垫（41）。
要安装耳垫，将孔对准面颊垫的尾部按钮，并重新安装面颊垫（42）。

最后确保面颊垫牢牢固定在头盔上。

王冠的拆卸

要拆除内衬头套，先将之从前面的按钮（29）解开，然后从后面的按钮（30）解开，再将之拆除。按相反顺序安装内衬头套。

获得专利的可反穿内衬头套

可反穿的内衬头套的两面采用不同面料制成，分别用以下字样标识：
- “REVERSIBLE COOLER SIDE（凉爽侧）”（手感光滑凉爽的面料，夏季适用）
- “REVERSIBLE WARMER SIDE（暖侧）”（结实毛茸，冬季适用）

要更改内部方向，步骤如下（44）：

- 要拆除内衬头套，先将之从前面的按钮解开，然后从后面的按钮解开。
- 翻转内衬头套
- 拆除按钮并把它们插入另一面
- 通过按钮的钩，重新扣好聚苯乙烯内衬头套。

内衬的清洗

取出的头盔内衬，如王冠和耳罩，可以将其浸泡在温水里，用温和的肥皂手洗。洗完后，用流水冲洗干净，勿拧挤，在室温下晾干，避免阳光直射。

下通风风口的打开与关闭

头盔下巴处内部有一个通风开关机构，可以用手指伸入下巴罩内上下打开通风口（如图33,34,35）。

前额通风口的打开与关闭

头盔在镜片上方前额部位设有三个通风口。

通风口的打开与关闭，通过开/合装置实现。欲打开其通风口只要通风开关往上移动（见图36），而向下移动通风开关则可关闭通风口（见图37）。

后部通风口

头盔后部有两个一直打开的通风口，根据其构造和位置，排出在行驶中随速度而增加的风量，使驾驶员舒适驾驶。

紧急救援拉动系统

这是一种在意外发生时紧急救援人员使用的拆卸耳罩的装置。在紧急情况下，若要除去耳罩，需要先切断或松开颌带。扶住头盔，以使驾驶员的头部不动，抓住红色紧急带（图31）并按照指示的方向拉动（图32）。随着红色紧急带的拉动，自动按钮会松开，此时便可将耳罩从头盔中拉出，虽然它仍然留在驾驶员头部。重复相同的步骤，除去另一侧的耳罩。在去除耳罩时，请务必保持头盔稳固，并不移动驾驶员的头部。

警告：

- 1) 在驾驶期间，切勿拉动红色紧急带。
- 2) 仅使用原装AGV耳罩，切勿使用非AGV零部件。
- 3) 切勿使用紧急救援拉动系统去除耳罩用于日常的维护。

空气缓冲件的安装与拆卸

头盔配有空气缓冲件，当头盔受到不断增大的气阻时，该部分减少空气阻力以增加固定性。拆卸缓冲件时，应该拧开三个螺丝：两个位于两侧，一个位于中间。

安装时（见图43），应该把该部件放置在头盔上，用三个螺丝固定安装。

头盔构件明细_图38

- | | |
|-----------------------|-----------|
| 1. 镜片 | 8. 镜片打开按钮 |
| 2. 中间通风口 | 9. 护鼻胶条 |
| 3. 两侧通风口 | 10. 下巴罩 |
| 4. 镜片装置 | 11. 颌带 |
| 5. 镜片挡/PINLOCK®防雾小镜片的 | 12. 王冠 |
| 6. 底板 | 13. 耳罩和后斗 |
| 7. 下颌通风口 | 14. 后部通风口 |

硅油：

镜片机构润滑专用硅油，能够防止生锈和消除恼人的噪声。使用硅油之前请先拆下镜片，然后将少量的硅油点在镜片机构的运行机构处，用布擦去多余的油，因为如果硅油扩散到镜片上，可能会遮挡视线，检查有足够的润滑。

警告：

- 1) 若不慎与皮肤接触，请用肥皂和大量水清洗。
- 2) 若不慎接触到眼睛，请用大量水清洗并立即就医。
- 3) 禁止吞咽。若不慎吞入，请立即就医。
- 4) 如果不慎吸入，请将受害者移到户外通风处。
- 5) 勿让儿童接触。
- 6) 避免暴露在阳光下，保存在阴凉、干燥处，温度低于50°C。
- 7) 不要随意丢弃空罐。
- 8) 防止产品渗透到土壤/地面内。防止将硅油倒入地表水或入下水道中。处理被污染的清洗水并销毁。
- 9) 在渗透到水道、土壤或污水系统的情况下通知主管部门。
- 9) 合适的收集材料：吸湿性材料、有机物、砂。

延长保修期如果您希望获得所购买头盔延长的保修期，请访问www.agv.com网站，仔细阅读相关条款和条件，并在购买头盔60天内填写登记表。

购买的头盔类别不同，其保修延长期可能有所不同，进一步的详细信息及延长保修期的条款、条件可参阅www.agv.com网站。

注意

仅使用AGV原装配件。要了解哪些是AGV原装配件，请访问网站 www.agv.com。

使用非原装配件会影响头盔的安全性并导致产品保修无效。Dainese SpA不对非原装配件的使用承担任何责任（例如：通讯系统、运动相机、镜片或其他配件）。

1



2



3



3a



3b



4

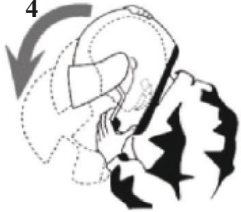

5



6

6.1



6.2



6.3



6.4



70

7 7.1

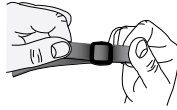

7.2

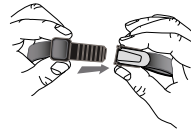

7.3

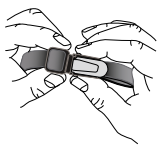

7.4



8



9



10

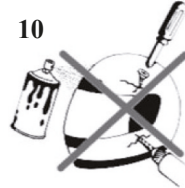

11

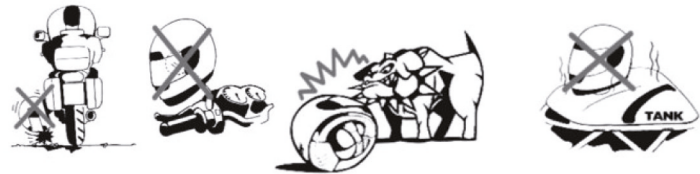

12

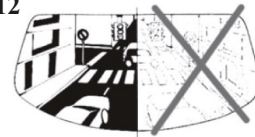

71

13

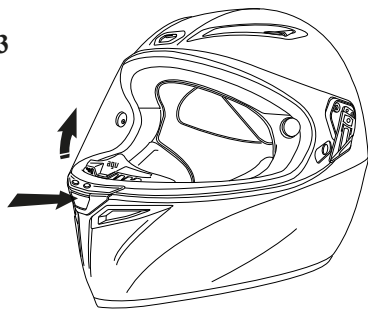

14

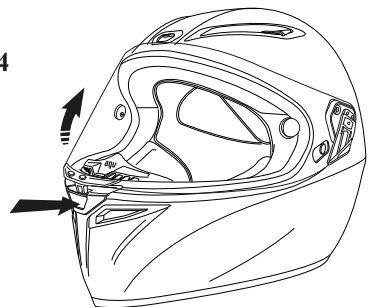

15

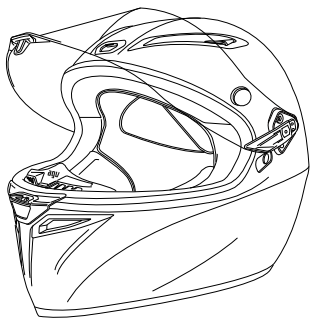

16

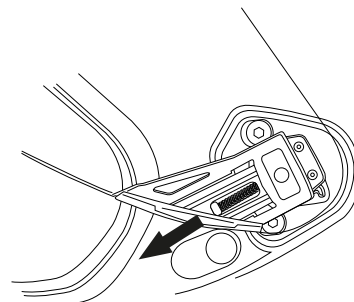

17

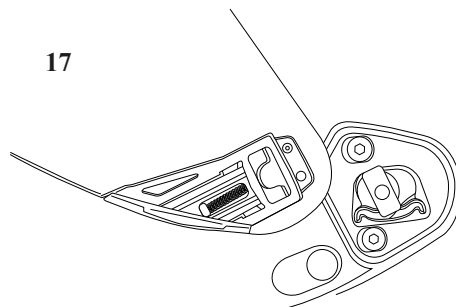

18

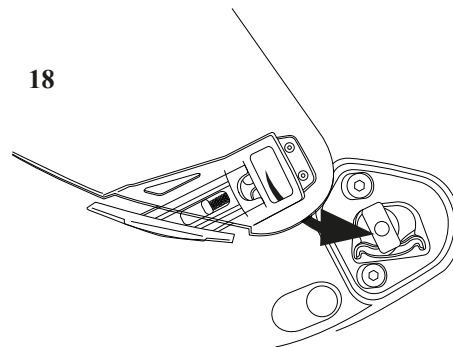

19

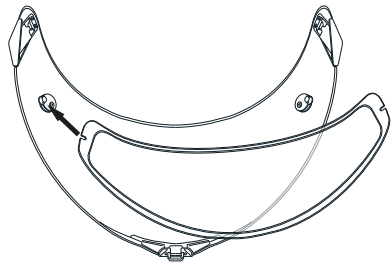

20

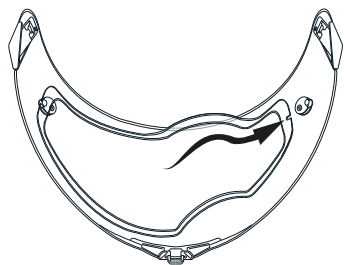

21

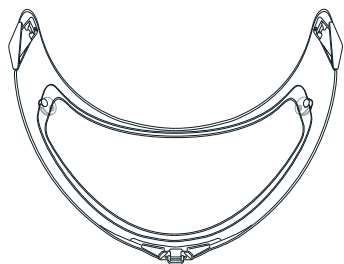

22

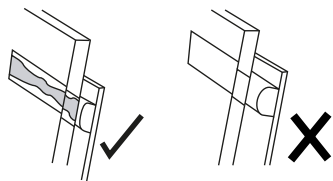

74

23

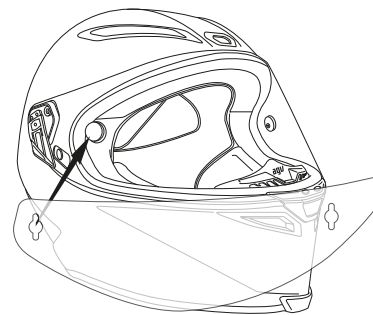

24

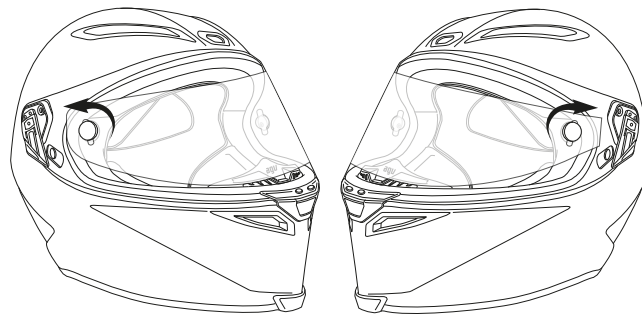

25

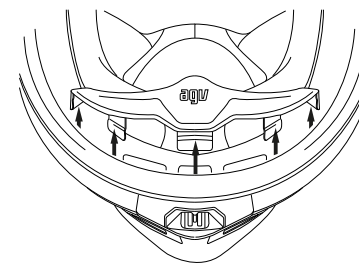

75

26

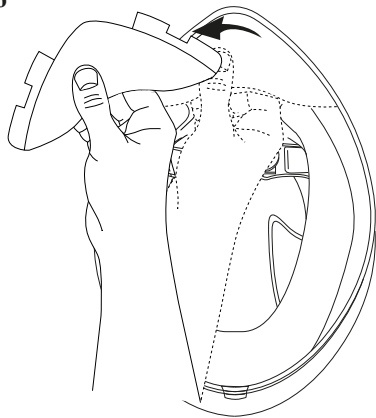

29

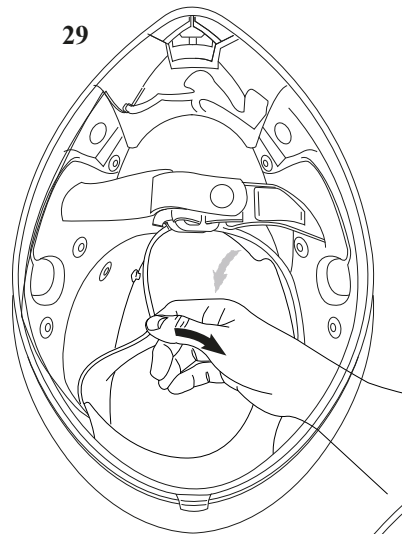

27

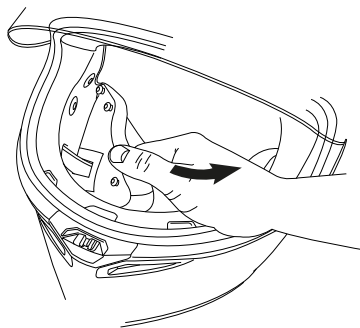

28

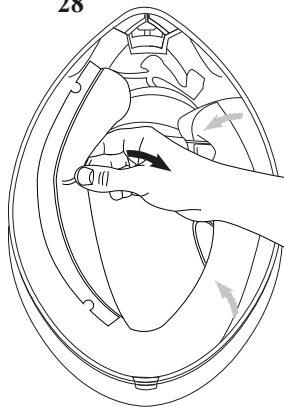

30

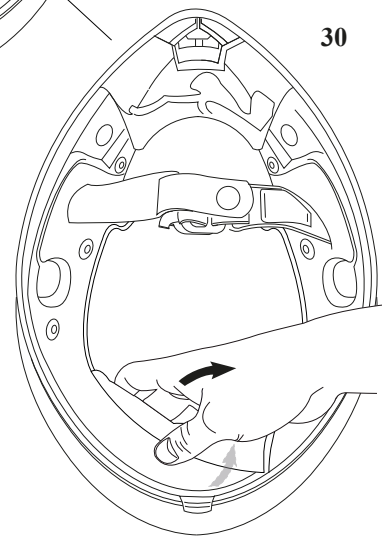

31

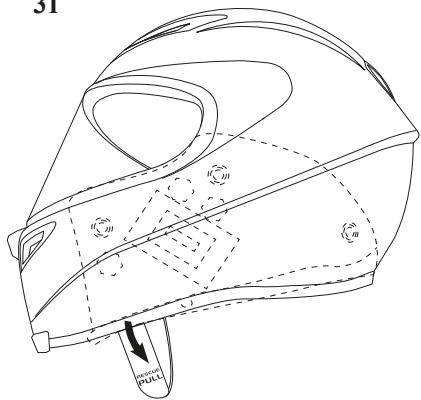

32

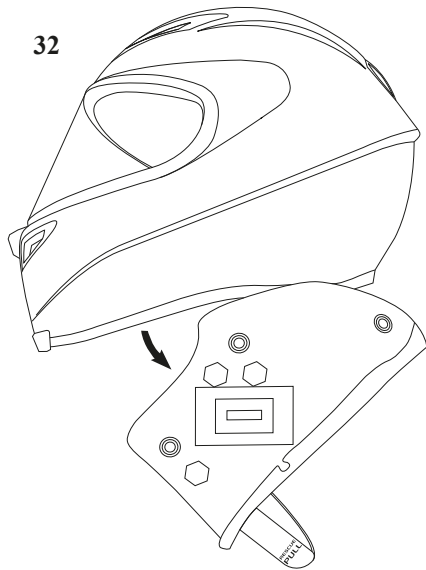

78

33

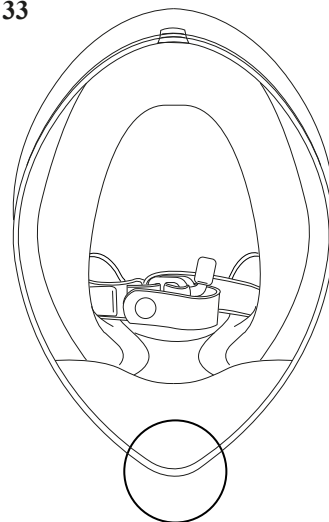

34



35

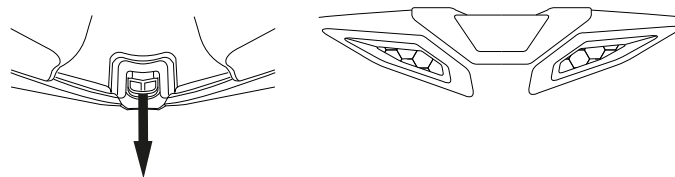

79

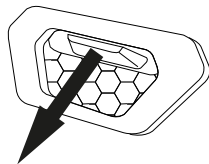
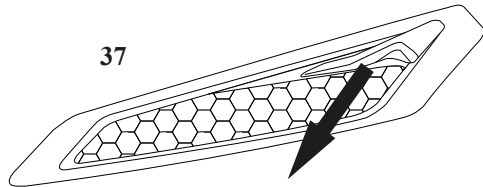
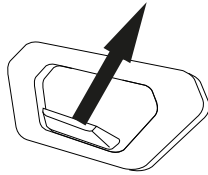
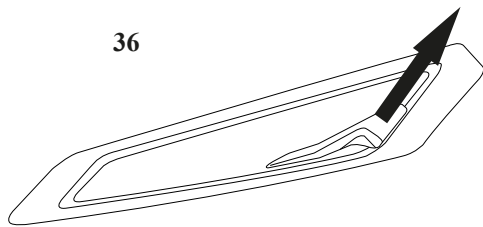

80

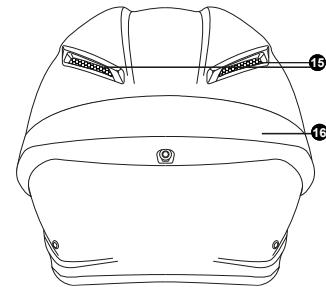
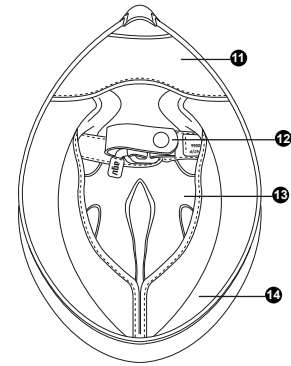
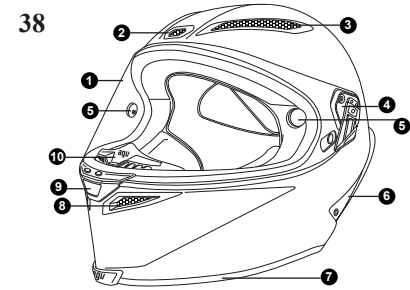

81

39

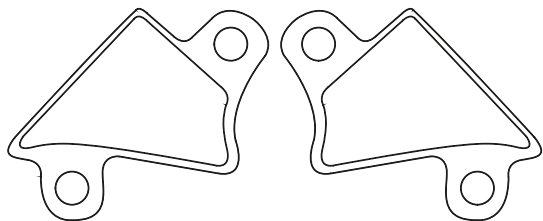

40

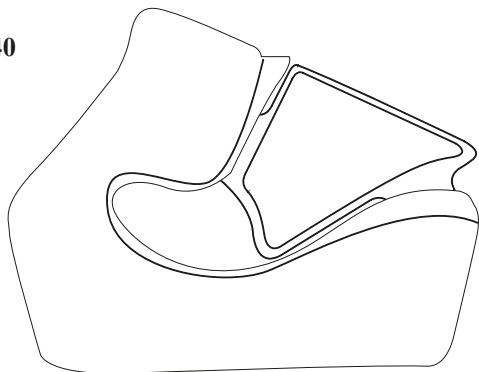

82

41

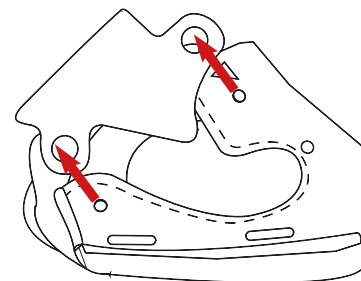

42

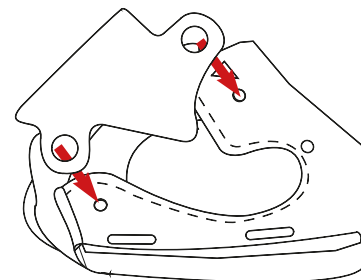

43

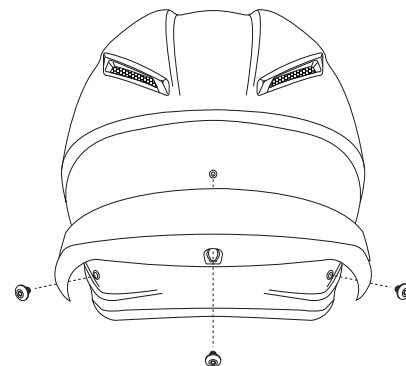

83



Dainese S.p.A.
via Louvigny, 35
36060 Colceresa (VI)
Italy

ph.: +39 0424 410711
fax: +39 0424 410700
agv.com - info@agv.it



100% recycled paper
100% carta riciclata